

# BOTE(博特) YSC360多功能夜视监测仪使用操作说明书

欢迎使用 YSC360高清双筒数码夜视产品，本产品白天夜间均可使用。本产品具有 6.5-39X 放大倍率，物镜直径 50mm/f1.0 视野角度达 10°，0.38"高清 1280\*720P 显示屏 2PCS，目镜间距离可移动范围 60~71mm，具 1080P FHD/60FPS 高清录像，5360 x3008 高清拍照，配备 50mm 聚光镜 IR 激光灯全黑观察距离最远达 800m！最大支持 FAT32 格式储存卡 128GB。不论是军警，探险，打猎，还是漆黑环境的安全保护，本款高清数码双目夜视仪都是您的必备品。

**警告：使用此光电设备时请遵守下列基本安全要求；**

仅限于成年人操作使用

夜视仪探测照相机不是玩具，请爱护使用

本夜视仪探测照相机仅供娱乐使用，严禁用此产品从事违法活动

**保养维护：**远离水汽，存放于阴凉干燥处。请勿尝试自己修理产品，非专业人士仅限于用干燥柔软的擦镜布清洁镜头。

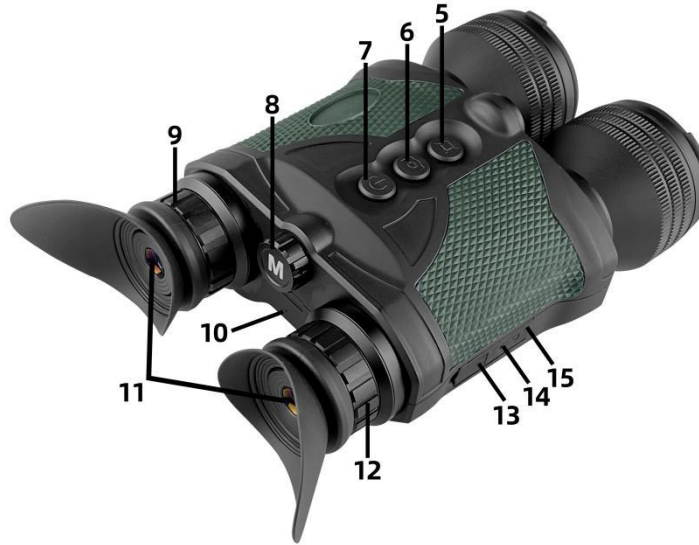

- 1, 物镜手轮
- 2, 镜头盖/红外滤光镜
- 3, IR 灯防灰盖
- 4, IR 灯调节手轮
- 5, 显示屏亮度调节键
- 6, 录像/拍照键

- 7, 开关键/IR 灯亮度调节键
- 8, MENU 按钮/菜单键
- 9, 左目镜手轮
- 10, 开机指示灯
- 11, 目镜
- 12, 右目镜手轮

- 13, TF 卡口
- 14, Type-c 供电
- 15, USB 盖子
- 16, 电池盖
- 17, 1/4" 三脚架接口
- 18, 视频输出

## 使用步骤：（对照上图编号进行操作）

**电池安装/供电：**本机器供电方式有 2 种；

- 1， 按照电池盖“16”上面箭头指示的方向，用大拇指压住电池盖并按照箭头指示的方向推出打开电池盖，然后把编织带垫在电池仓最下面，按照电池正负极标识要求将 4 节 CR123A 电池装入电池仓内，最后把编织带摆放好后推入装回电池盖。若要取出电池时轻拉出编织带即可。
- 2， 可以直接通过“14” Type-c 接口外接 5V2A 移动电源（充电宝）进行供电。

**注意：1， 电池不能反装，如果反装即有可能会造成机器电路系统致命性的烧毁！**

**2， 移动电源（充电宝）电压不能高于 5V，否则会造成机器致命性电路系统的烧毁！**

**3， 电路设计为了确保机器使用寿命更长，Type-c 外接电源并不能给电池进行充电，如你要使用充电电池充电时需要购买专用充电器。**

**开机/关机：**长按“7” 2 秒，目镜旁边的绿色指示灯“10”亮起，同时可通过目镜“11”可以看见开机 Welcome 界面表示开机；长按“7” 2 秒，通过目镜可以看见“Good Bye”字样及画面表示关机。

注意：本产品主要为夜间使用设计，白天开机使用时可能不会立刻看到图像。

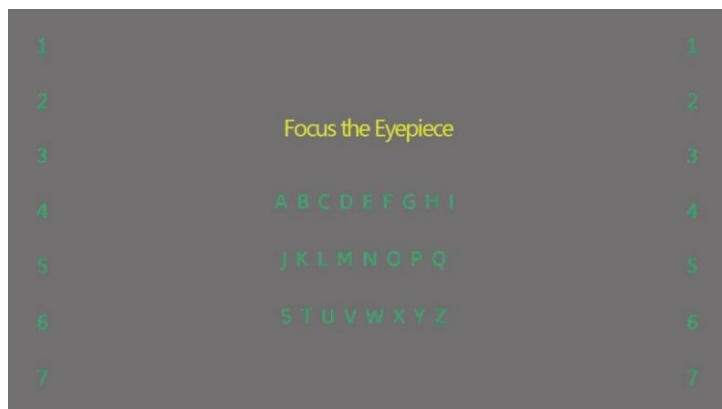

**调焦：**开机后通过“11”（目镜）看到显示屏界面，如上图机器会先进入目镜校准模式画面，此时使用者可以转动左右目镜手轮“9”和“12”，及左右搬动（平移）左右目镜大小距离，使自己的眼睛所看到中间及左右两边的字符清晰，确定自己所看到整个画面是最清晰最舒适的画面时再按“5” / “6” / “7” / “8” 任意键退出校准模式画面，然后再转动调节物镜“1”所看到的物体是最清晰的。

**注意：此校准画面模式能让每个使用者快速的调清楚显示屏清晰度，如果使用时在观察过程中感觉眼睛有晕感或眼花不适等，应该是目镜焦距及目镜大小距离没有调到最适合自己而造成的不适感，此时建议关机再重新开机校准好再使用！**

**显示屏亮度调节：**按“5”可以循环调节显示屏亮度共七级，开机默认为第二级亮度。

**使用夜视功能：**按“7”一次，显示屏左下方显示图标  ，表示红外 IR 灯已开启为 1 档亮度。再按“7”第二次显示屏左下方显示图标  ，表示红外 IR 灯开启为 2 档亮度。再按“7”第三次显示屏左下方显示图标  ，表示红外 IR 灯开启为 3 档亮度。再按“7”关闭红外 IR 灯，本机红外 IR 灯亮度共有 3 档循环调节。在使用红外 IR 灯同时可以旋转“4”可改变红外光的聚光（远）和散光（近）调节效果更理想。

**注意：晚上开启 IR 灯使用夜视功能需要把“2”和“3”红外滤光镜/防尘盖打开来，否则红外滤光镜会将红外 IR 灯的光线完全过滤掉会看不到图像！白天使用时把“2”镜头盖/红外滤光镜盖盖上将会看到更清晰鲜艳的图像！**

**录像：**每次开机时机器默认在录像模式界面，按“6”机器开始录像，此时转动“8”时可以进行 6.5~39 倍的数码变焦；再按“6”自动保存并退出录像。



**拍照：**开机后长按“8”2秒弹出主菜单到 Record Mode→Photo 进入拍照模式，调清楚看到的目标后按“6”显示屏上方进入 3 秒倒计时之后进行拍照；在拍照模式中也可旋转“8”进行 6.5~39 倍的数码变焦图像再拍照。

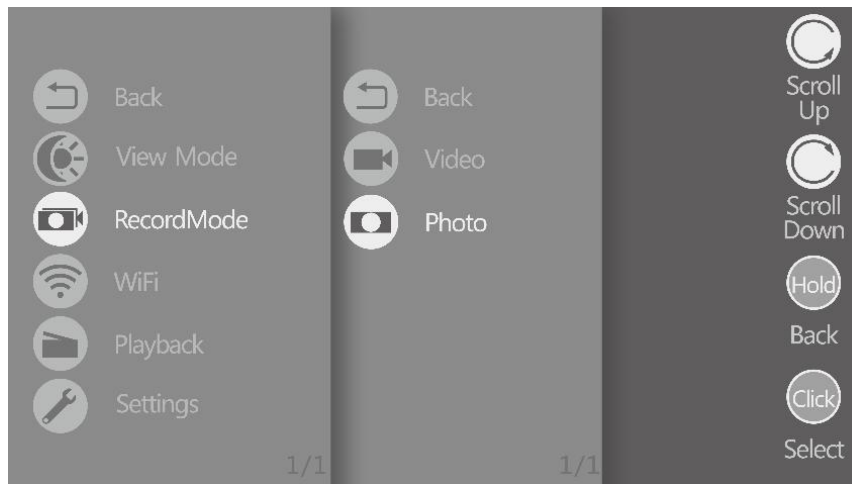

**操作提示：在主菜单界面上，转动“8”菜单上下滚动。按“8”功能确认，长按“8”2秒退出主菜单。Back返回上一级菜单。**

**View Mode(颜色选择):** 长按“8”2秒进入 View Mode→自然色(Daytime)/黑白 ( Black & White ) /绿色(Green)/琥珀(Amber)可以选择 4 种不同的图像显示颜色。

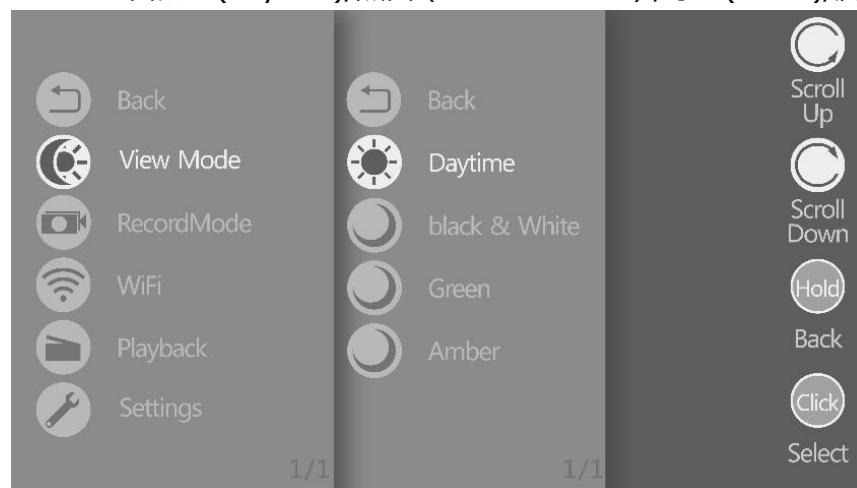

**WIFI 使用：**1，首先手机上先到应用市场下载“roadcam”APP 并安装好，并先把手机流量开关关闭，然后开启 WIFI 功能按键。

2，然后长按“9”2秒进入 WIFI→On 开启 WIFI 功能进入 WIFI 配对界面，WiFi Name:M7-48d890d2eef9(本机 WiFi 名称，后序 48d890d2eef9 每台机器会不一样)，WiFi Password:12345678 (本机 WiFi 连接密码，连接手机后也可以在 APP 上进行修改)。

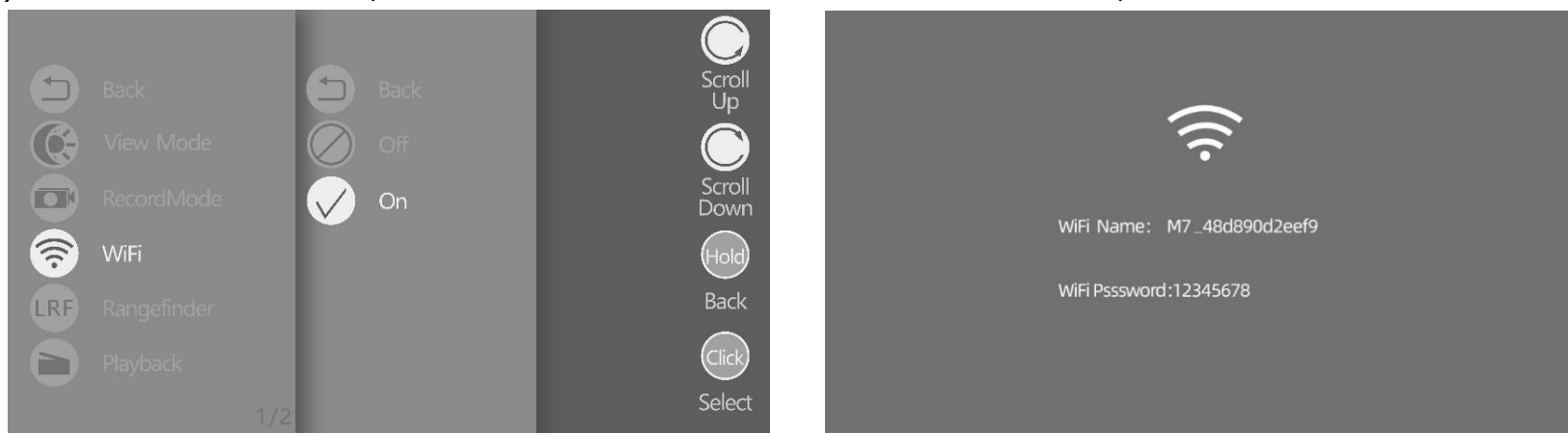

3，在手机设置 WLAN 上先搜索到机器 WiFi 名 M7-48d890d2eef9 (后序每台机器会不一样)，然后选择点击连接，输入对应机器 WiFi 密码：12345678 进行连接，此时手机上会显示：已连接（不可上网），有部份手机如果弹出对话框：当前 WLAN 不上可网，是否继续使用此 WLAN?此时选择使用即可。然后手机上退出 WLAN 连接界面。

4, 在手机上点击开启已安装好的“roadcam” APP, 在 APP 界面上点击屏幕中间黄色摄像头图标即连接成功, 连接成功后 APP 显示机器上的实时图像并且进入录像模式。长按“9” 2 秒退出 APP 连接。

**在 AAP 上可以进行如下主要相关操作:**

停止录像/开启录像

回放机器上的录像视频文件

回看机器上的拍照片片

在录像过程中可以点击拍照按键进行同步拍照

点击右上角进入 APP 设置界面菜单可以进行相关参数设置。

当机器连接到 APP 后, 在机器上按“8” 按键可以开启 IR 灯, 长按“8” 2 秒关机。按“9” 可以改变图像颜色, 长按“9” 2 秒退出 WIFI 功能。按“6” 可以改变机器显示屏亮度。除了这 3 个按键外其它的所有按键功能将不起作用。

**注意：1, 如果 APP 与机器连接不成功, 建议把机器关机重新开机多次进行重新连接。  
2, WIFI 应保持在空旷的 10 米以内连接使用, 否则信号可能会减弱而造成连接效果不佳。**

**回看 SD 卡上的照片/录像：** 长按“8” 2 秒进入主菜单→Playback 进入回放模式, 选择对应的照片或录像可进行回看, 播放录像时按“8” 播放, 再按“8” 暂停播放。要退出回放模式时先暂停或停止录像播放, 然后长按“8” 2 秒退出菜单。

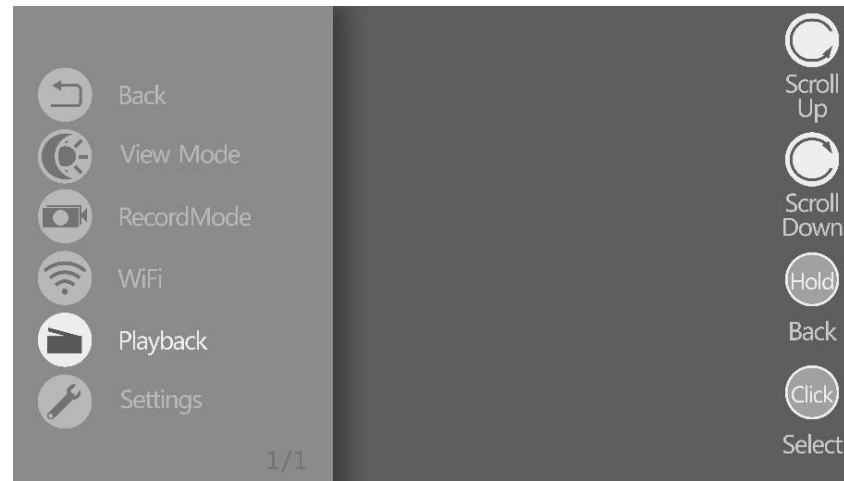

**开启电子防抖 EIS：** 长按“8” 2 秒进入主菜单→Settings→EIS→On 开启电子防抖功能, 开启后观察的图像倍率会稍变大, 6.5 ~ 39X 数码变倍功能将会不起作用, 此时对准远处的目标观察时可以看到显示屏左下方有个手掌在闪动, 产品静止时手掌灰白色时表示电子防抖 EIS 没有起作用, 当产品抖动时手掌变成绿色并且闪动表示电子防抖 EIS 已经起作用。要关闭电子防抖模式即选择 Off 关闭。

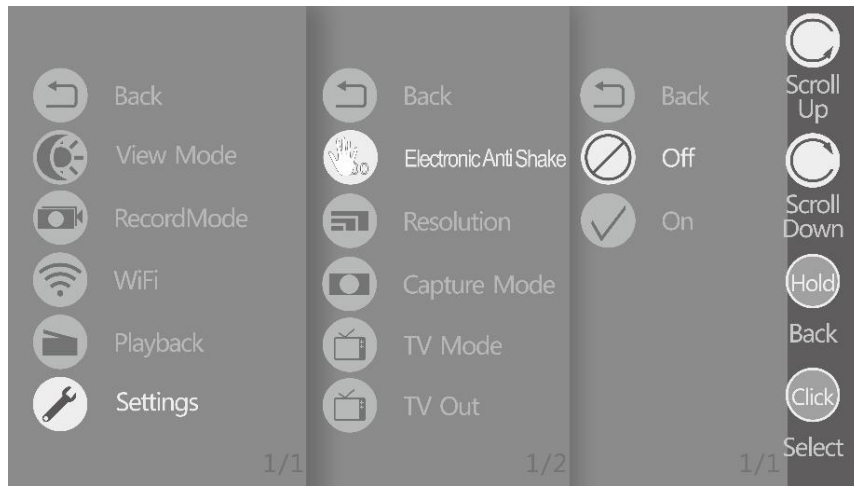

**Resolution(录像分辨率设置):** 长按“8”2秒进入主菜单→Settings→Resolution→QHD2560\*1440@P30.....，这里可以选择4种不同分辨率的录像格式(选择分辨率越大，录像清晰度越高)。无论选择那种分辨率，当机器下次重新启动时机器都会默认在 QHD2560\*1440@P30。

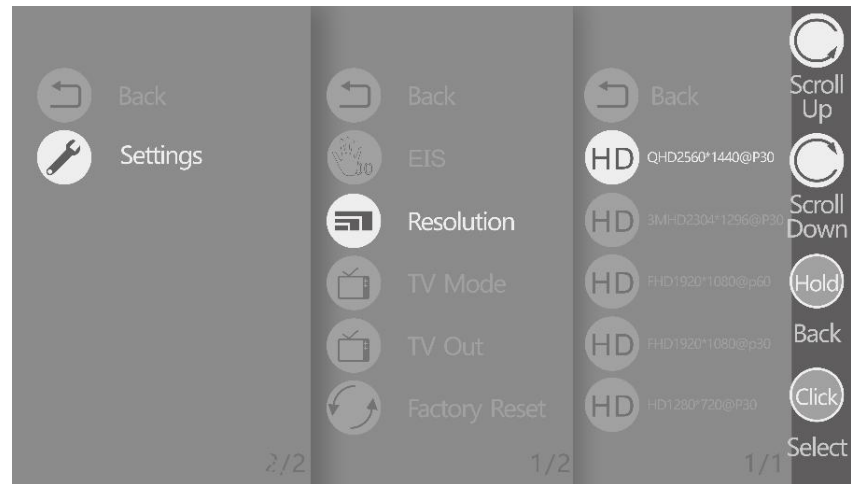

**TV Out(连接到电视上显示):** 先把产品附带的 AV 视频线插入产品视频输出口“18”，另连一头连接到 TV 上的 CVBS 接口上置设好 TV 的对应信号输入模式，然后 长按“8”2秒进入主菜单→TV Out→On，进入 TV Out 模式后此时产品图像会转到 TV 上显示，机器显示屏立即会变成黑屏。若要在机器上选择不同的输出模式 NTSC/PAL，即长按“8”2秒进入主菜单→TV Mode→NTSC/PAL。或者在 TV 上进行选择设置也可以。若要退出 TV Out 显示模式，按“8”2秒进入主菜单→TV Out→Off 退出，此时机器显示屏恢复显示，或直接关机时下次机器重新开启后会默认关闭 TV Out 显示模式，机器显示屏就会默认正常显示。

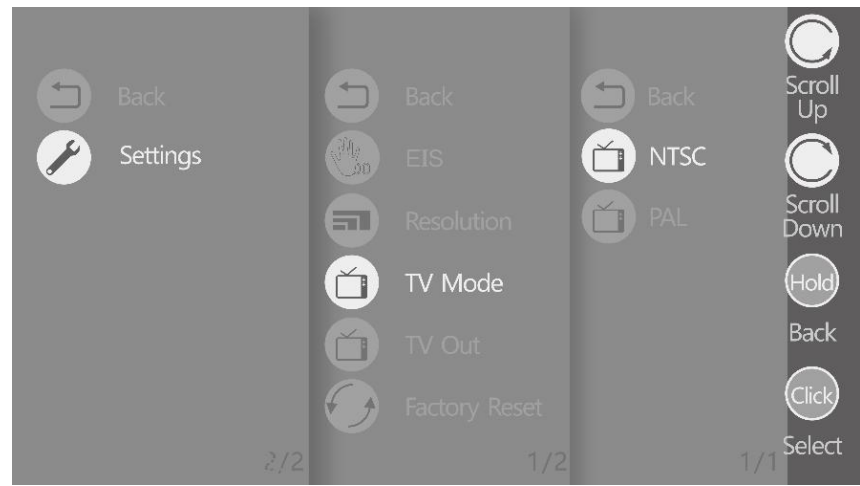
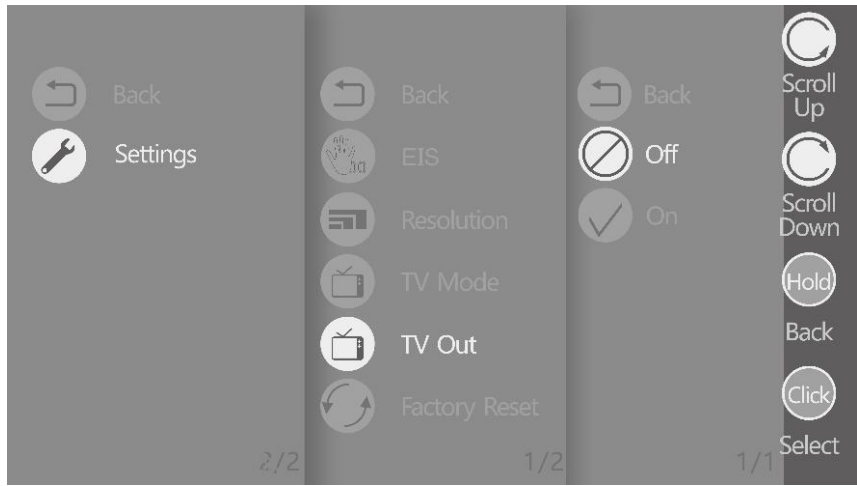

**Factory Reser(恢复出厂设置)** : 长按 “8” 2 秒进入主菜单→Factory Reset→OK 按 “8” 即确认恢复出厂所有设置! 但是 TF 记忆卡储存内容不会删除。

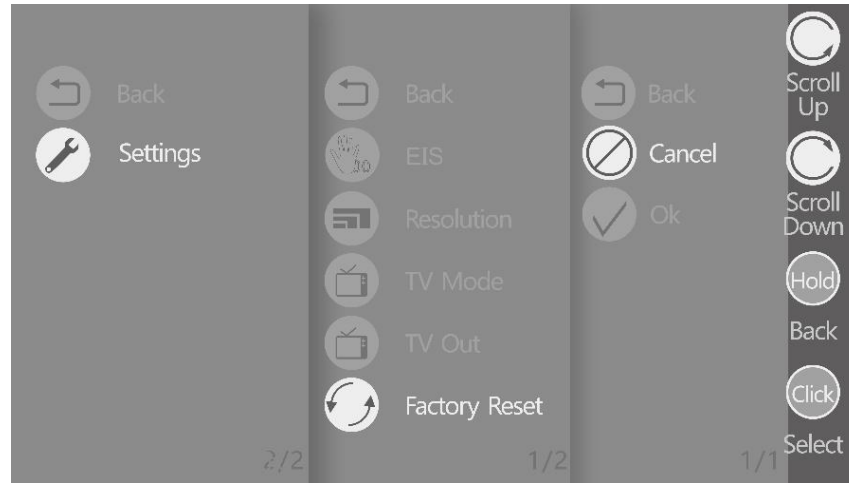

**Format Card(TF 卡格式化)** : 长按 “8” 2 秒进入主菜单→Settings→Format Card→Are You Sure?(Format Card)按 “8” 格式化后 TF 储存卡储存的所有资料将会清空, 请谨慎操作!

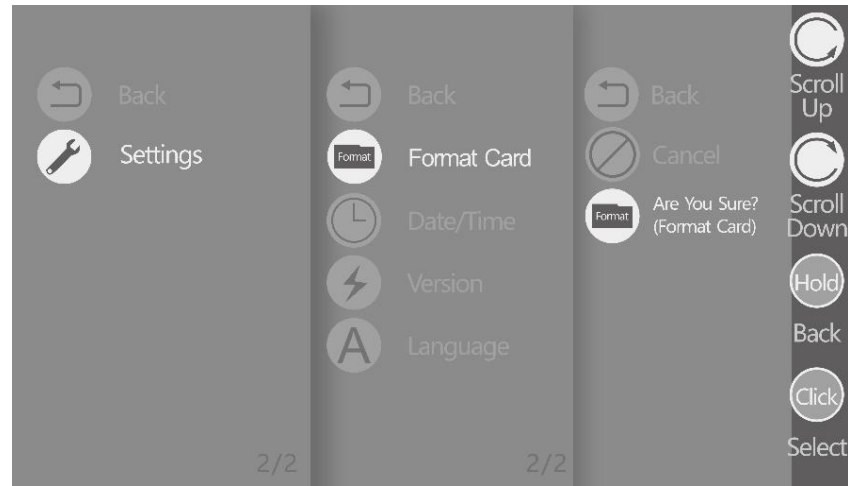

**Date/Time(日期与时间调整)** : 长按 “8” 2 秒进入主菜单→Settings→Date/Time，在这里转动 “8” 可以改变数字，按 “8” 可以跳动到需要调整的菜单，最后调好日期和时间后长按 “8” 2 秒保存并退出菜单。

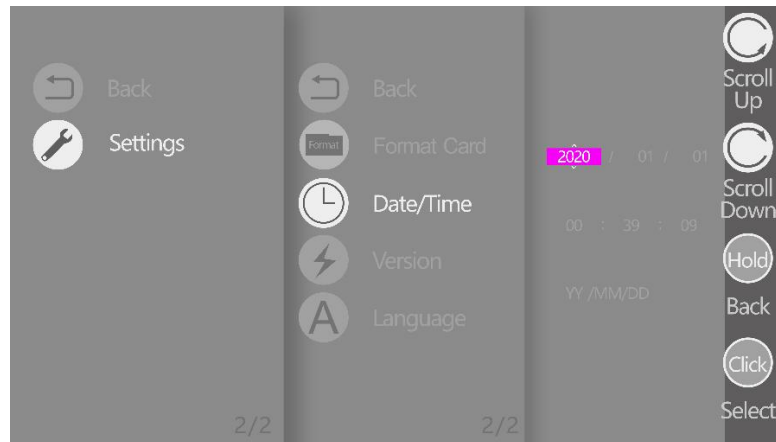

**Version(软件版本号)** : 长按 “8” 2 秒进入主菜单→Settings→Version，在这里可以查看机器软件版本号。



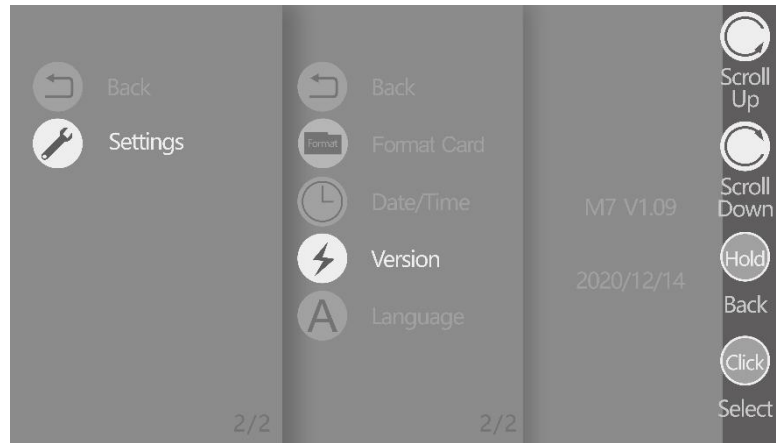

**Language(语言设置) :** 长按 “8” 2 秒进入主菜单→Settings→Language→在这里机器提供了四种语言选择。

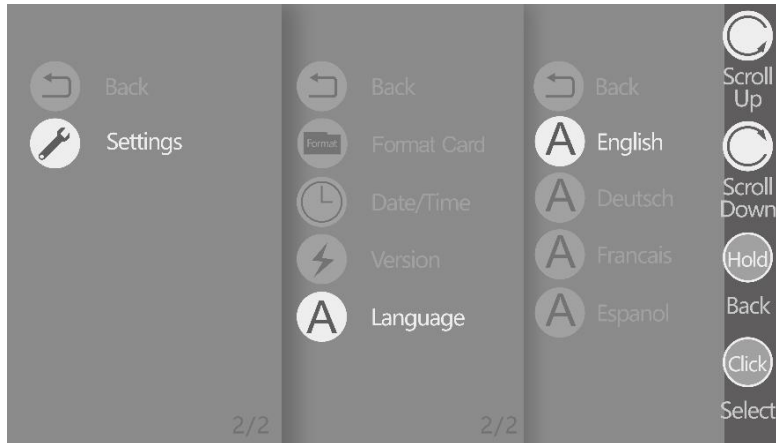

**产品规格参数 :**

型号	YSC360
放大倍率 (X)	6.5-39 X
物镜直径 (mm)	50 mm/F1.0
视场角(°)	12°
左右目镜距离	可调, 60~71mm
目镜屈光度 (D)	±6
观看距离 (1/4 月亮, 开IR)	0.8……850m
观看距离 (满月)	0.8……1100m
红外灯 (IR)	850nm /1.5W
红外灯 (IR) 有效距离	3 级亮度调节 (250m ~ 850m)
低照度	0.0015LUX
显示屏分辨率	1080P : 1080 (V) x 1920 (H)
显示屏尺寸	0.4''
视频输出	PAL/NTSC 3.5mm接口
录像像素	QDH2560*1440@30fps (2K) 3MHD2304*1296@30fps FHD1920x1080@60fps FHD1920x1080@30fps HD1280x720@30fps
拍照像素	5360x3008
图像防抖	电子防抖EIS
图像输出	自然色/黑白色/绿色/琥珀色
WIFI	Android/iOS
内存卡最大容量支持	128GB (FAT32)
电池类型 (V)	CR123A, 3V 4pcs
电池工作时长 (红外灯关, 20° C)	4.5 h
DC输入	Type-C 5V2A
工作温度范围 (° C)	-10……+ 50° C
三脚架接口	1PCS 1/4''
尺寸 (长x宽x高), mm	190×126×70
重量	0.81KG