

除尘设备 | 废气治理 | 安全防爆 | 油烟净化 | 抛光打磨 | 总包工程

苏州萨默维尔智能科技有限公司
Suzhou SMWE Intelligent Technology Co., LTD



公司简介

Company profile

苏州萨默维尔智能科技有限公司引进欧美先进技术产品和经验并结合国内用户需求，致力于持续改善我们用户的环境和安全，同时给我们的用户提供环保粉尘防爆以及工业厂房固废气体全面解决方案。公司致力于干式和湿式除尘系统、木工中央除尘系统、粉尘及气体防爆工程、油雾烟气净化系统、烟气粉尘净化系统有机废气VOCs处理系统、机电工程总承包洁净空调通风系统、涂装系统工程、活性炭吸附系统、热力氧化系统、催化氧化系统、喷烤漆房、沸石吸附浓缩+热力氧化系统等系统工程的设计、生产和服务。

承接分子筛吸附脱附、催化燃烧CO、高温直燃TNV、蓄热式焚烧RTO、旋转式焚烧R-RTO、蓄热式催化燃烧RCO、沸石转轮、工业除尘装置(烧结板/塑烧板)等设备研发制造和VOC废气、污水治理综合解决方案，并提供产品OEM代加工、环境检测、环境评估、环保管家、第三方治理等综合服务。设备和工程符合《挥发性有机物综合治理一厂一策编制技术指南》标准要求。

主要防爆产品：成套系统定制化、意大利康洛吉火花探测器和熄灭系统，国产康洛吉隔爆阀，国产康洛吉无焰泄放装置，进口ADIX安迪克斯粉尘隔爆阀、无焰泄爆装置，IEP爆炸抑制系统，RICO双向隔爆阀，爆破片、防爆板，意大利Aircom爱科爆爆阀、爆炸换向阀、快速关闭管道阻火隔离阀等产品的销售和技术服务；同时大批量提供粉尘防爆除尘系统整改，符合新规GB15577粉尘防爆安全规程、AQ4273爆炸危险场所所用除尘器安全技术规范、AQ4272铝镁制品机械加工粉尘防爆安全技术规范、AQ4228木材加工粉尘防爆安全规范以及行业专家认可。环保废气整改符合并达到环保排放标准，我公司积极参与其中，获得了广大用户和行业的普遍赞誉。

我们本着“完美的产品，卓越的服务；客户的需求，我们的追求”的服务宗旨，积极开拓更广阔的市场，与合作伙伴精诚合作共同发展，康洛吉欢迎各界人士莅临指导，我们将以一流的技术，可靠的质量，优惠的价格竭诚为您服务。

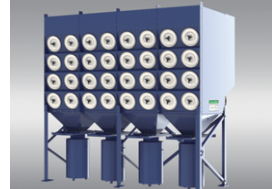

产品目录

Product catalog

01

中央滤筒除尘器

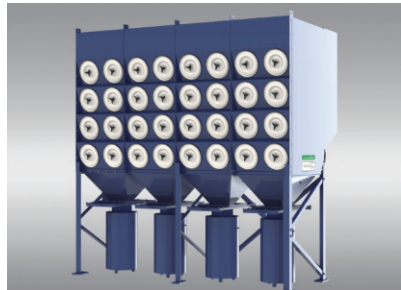

02

中央布袋除尘器

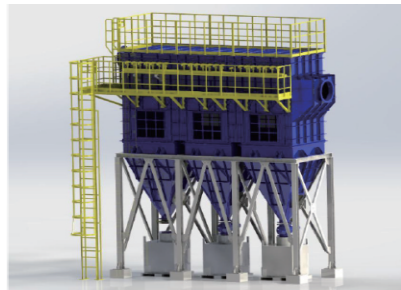

03

中小型单机
除尘器



04

粉尘抑爆泄爆



05

粉尘防火熄灭



产品目录

Product catalog

06

RCO催化
燃烧设备



07

RTO蓄热式
焚烧设备



08

油雾烟气
净化系统



09

抛光打磨
净化系统

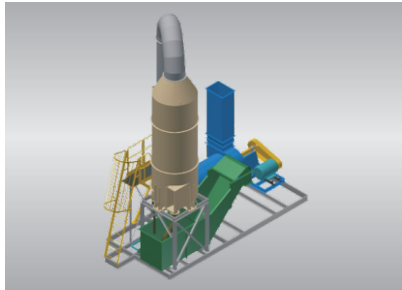

10

粉尘、废气、
涂装、机电、
总包工程



- ✦ 处理风量：3000-96000m³/h
- ✦ 过滤面积：50-1600m²

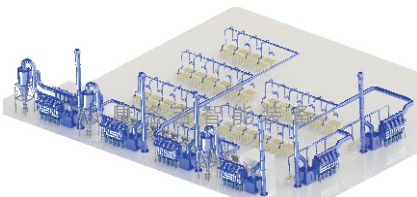

解决方案

CLG-FC中央式 油雾、烟气、粉尘净化系统

CLG-FC滤筒式除尘器具有体积小，效率高，投资省，易维护等特点。近年来，随着新技术、新材料不断的发展，储存器的结构和滤料进行升级，使得滤筒除尘器广泛用于水泥、钢铁、电力、食品、冶金、化工等工业领域，整体容量增加数倍，是解决传统除尘器对超细粉尘收集难、过滤风速高、清灰效果差、滤袋易磨损破漏、运行成本高的最佳方案，有效过滤面积大、压差低、低排放、体积小、使用寿命长等特点，成为工业除尘器发展的新方向。

特点及优势：

- ✦ 设备体积小，有效节约了使用空间；
- ✦ 设备净化效率高，对粒径为亚微米以上的粉尘有99%以上的净化效率；
- ✦ 滤筒有较长的使用寿命；
- ✦ 可选择灰桶、出灰车、螺旋出料装置等的出灰方式；
- ✦ 灵活多变的箱式组合单元模块可满足不同现场安装条件；
- ✦ 串联式水平放置滤筒，单个封盖确保设备安全运用及检修方便，更换滤筒方便快捷；
- ✦ 多种滤筒材质供用户选择，包括耐高温型、防潮湿型、阻燃型等等；

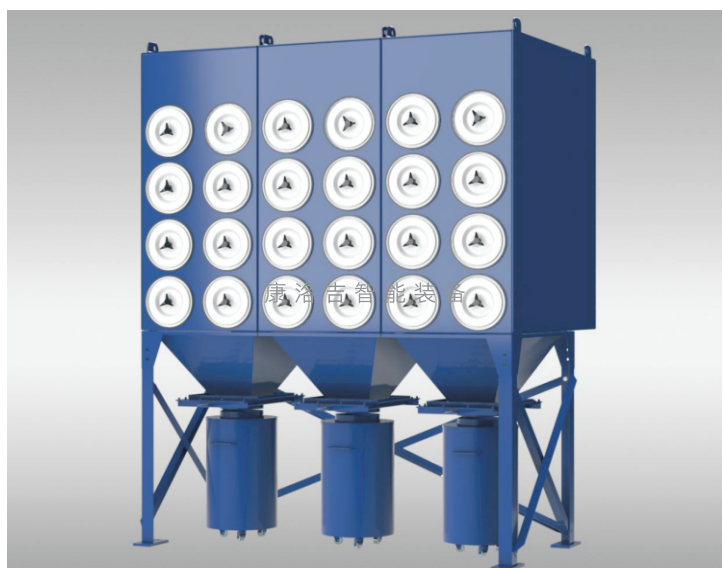

横插式滤筒除尘器

CLG-FC中央式油雾、 烟气、粉尘净化系统

- ✦ 处理风量：3000-96000m³/h
- ✦ 过滤面积：50-1600m²

滤筒除尘器是一种快速加工、高效安装、易维护的集尘设备，可应对高额运输及安装成本，也可应对多种处理工况，滤筒集成机的优势在于采用先进的沉流式结构，整体气流布局均衡，运行压差更低，以及融合了多年成功的滤筒除尘器应用技术，过滤效率可高达99.9%!

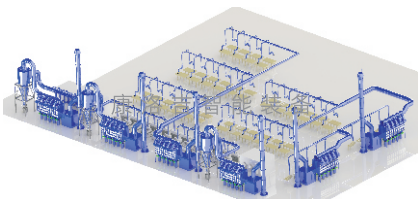

解决方案

特点及优势：

- ✦ 使用简易：快速装卸把手，令滤芯装卸更快、更方便；
- ✦ 设计紧凑：只需要很少的占地空间，却能在较小的空间内提供应用所需的最高过滤效率；
- ✦ 功能强大：与规格形同的除尘器相比，滤筒除尘器可多处理25%以上的气流量；
- ✦ 高性价比：极为出色的清灰能力；
- ✦ 创新：可最大限度地延长滤芯寿命和提高过滤效率，从而降低成本；
- ✦ 经济：单位风量处理初始成本更低，滤芯处理成本更低；
- ✦ 高效：效率更高-空气更洁净；
- ✦ 性能优异：压降更低-节能更显著；
- ✦ 实用：滤芯更换次数更少；
- ✦ 操作简单：系统安装简单易行、围护时间更少；

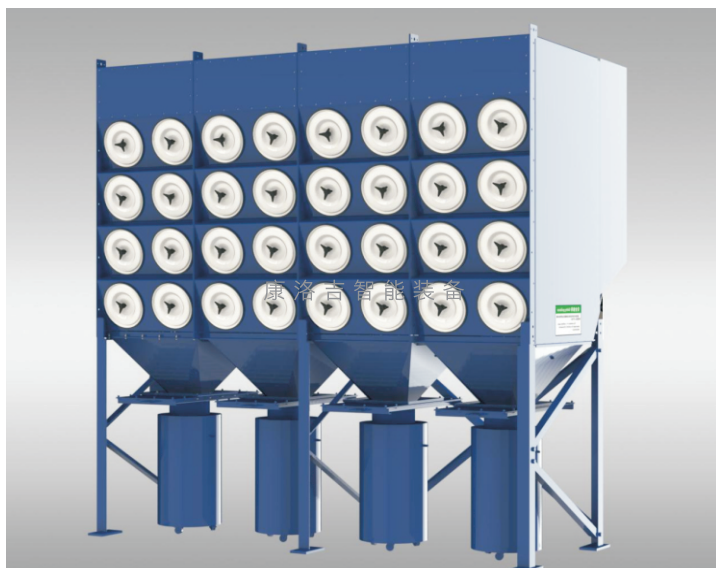

斜插沉流式滤筒除尘器

CLG-BDC中央式 布袋除尘系统

CLG-BDC中央式布袋除尘系统是在消化吸收国内外同类产品的基础上，自行设计开发的一种采用低压力(0.3-0.65Mpa)淹没式脉冲阀，使除尘器的控制系统和滤袋的使用寿命比其他脉冲袋式除尘器延长一倍以上，减少了维修量。

- ✦ 处理风量：30000-1500000m³/h
- ✦ 过滤面积：500-25000m²

特点及优势：

- ✦ 高效精准安装，缩短安装周期，减少安装费用；
- ✦ 模块尺寸优化，可紧凑配载，节约运输成本；
- ✦ 采用圆布袋、褶皱布袋，高效过滤元件，适用不同工况；
- ✦ 经气流模拟优化，壳体强度优化，保证除尘及高效安全运行；
- ✦ 方便更换元件，方便维护；
- ✦ 高可靠性设计，保证除尘器随主机长期稳定运行，维护工作极少；
- ✦ 高适应性设计，除尘器可适应广泛的大范围含尘气体；
- ✦ 特殊的结构设计加上严格的滤料及零部件选用，除尘后的气体含尘浓度完全能达到国家新的环保排放标准；
- ✦ 优化的进出风道设计，有利于均匀的气流分布；
- ✦ 防漏风设计，保证袋收尘器的漏风率降至最低；
- ✦ 分体结构设计，便于设备的运输及安装，并保证设备的制造精度；
- ✦ 低运行费用，优化的工艺参数设计，有利于袋收尘器低阻高效稳定运行，降低系统能耗，同时有效减轻了滤袋的耗损及维护工作；

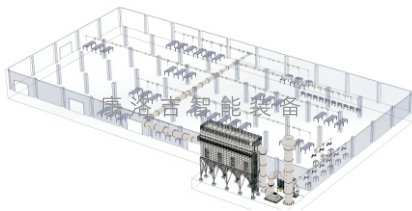

解决方案



低压脉冲袋式除尘器

CLG-BDC中央式 防爆布袋除尘系统

- ✦ 处理风量：30000-1500000m³/h
- ✦ 过滤面积：500-25000m²

CLG-BDC中央式防爆布袋除尘系统采用全新防燃、防爆结构设计，外加齐全的安全监测与消防措施，消除了收尘器内部燃烧、爆炸的隐患，在高浓度粉尘的清灰方面，采用高压脉冲多点喷吹并配以微机自动控制等手段，确保了集尘器长期稳定、高效地运行。

特点及优势：

- ✦ 能一次性处理含尘浓度100g/m³粉尘烟尘；
- ✦ 减少工艺设备，简化工艺流程，降低了系统阻力、减少风机的装机容量、降低了工程造价，减少运行费用，维护也更简便；
- ✦ 可以配套爆炸隔离系统、爆炸泄放系统、爆炸抑制系统、火花监控系统、细水雾灭火系统、气体灭火系统、静电防护系统；

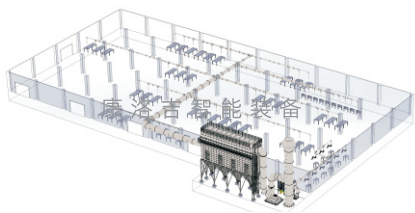

解决方案



防爆差压变送器



防爆温度变送器



防爆电机



防爆脉冲控制仪



防爆气动插板阀



防爆锁气卸灰阀

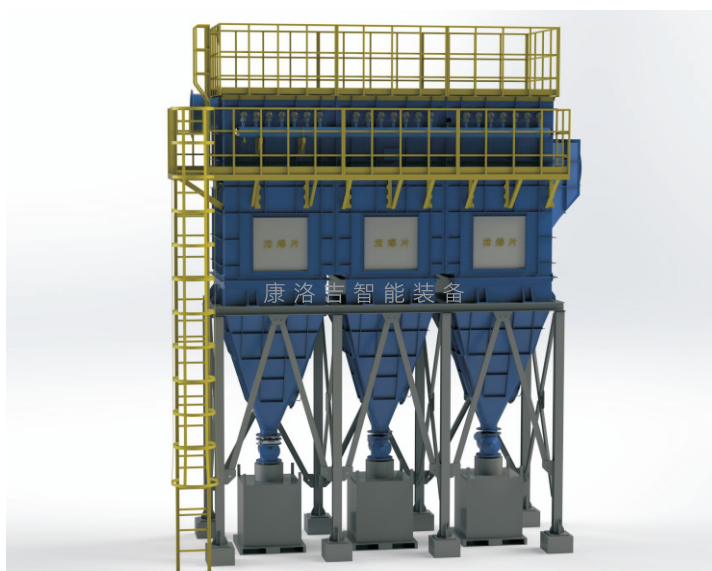

低压脉冲袋式除尘器

中央式烟尘净化器

产品简介

中央式烟尘净化器是我公司基于不同现场工况要求而研发和设计的系列产品，产品涵盖：61系列中央式烟尘净化器、86系列中央式烟尘净化器、120系列中央式烟尘净化器、中央组合式120系列烟尘净化器。

中央一体式机组结构设计紧凑合理、人性化可控，不仅兼具高精度高能效的优点，亦可根据实际使用工况智能变频，节能可靠；整个净化系统的运行由PLC系统控制，可在显示屏上进行实时监控分析，亦可APP远程监控，具备自诊断功能，智能系统可保障设备长期稳定运行。

工作原理

净化系统运行中，有害烟尘通过吸风管道进入净化系统，净化系统内部进风口的滤网采用不锈钢网烧结聚四氟乙烯膜滤材，该滤材是我公司专利产品，可以在第一时间把大颗粒的火星和易燃物质阻挡下来，可以极大的提高滤筒的使用寿命。

细微的粉尘进入净化系统内部后随着减慢速度，随导流板分散气流，避免残留火星及气流不匀进入主过滤芯；该产品采用的国际领先的PTFE覆膜维细过滤技术，过滤效率可达99.9%，并能保持极高的气流状态，当风阻达到一定值，也就影响吸风量时，控制系统自动轮流打开电磁阀，通过滤筒内的旋翼式自动旋转清灰装置，自动反吹清灰；使滤芯表面清灰更加彻底、干净，能始终保持除尘器拥有一个恒定的吸风量。反吹后，灰尘自动掉入粉尘集灰筒。

产品特性

- ✦ 结构设计紧凑、合理
- ✦ 智能化的控制，可以选配自动变频器，远程联动功能
- ✦ 清灰方便，全自动清灰，保证生产的连续性和高效性
- ✦ PLC控制系统控制，操作面板人性化设计，使用方便
- ✦ 粉尘收集，容器装卸便捷，与过滤漏斗的连接是密封的，不漏灰尘
- ✦ 采用国外优质聚酯滤材，滤材表面PTFE高精度膜，过滤精度更高、过滤效率更高

86系列中央式烟尘净化器

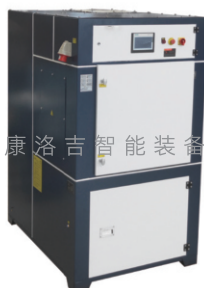

设备型号	KSDC-8604A/A1	KSDC-8604B/B1	KSDC-8606B/B1
吸气风量Air Flow (m ³ /h)	6500/8200±300	6000/8000±300	8000/12000±500
入口风量Air Flow Of Treatment (m ³ /h)	4500/6500	4500/6500	6500/9500
电机功率Motor Power (KW)	5.5/7.5	5.5/7.5	7.5/11
电压频率Voltage Frequency	3x380V/50Hz	3x380V/50Hz	3x380V/50Hz
清灰方式Cleaning Way	全自动旋翼清灰	全自动旋翼清灰	全自动旋翼清灰
压缩空气Compressed Air	0.5~0.6Mpa	0.5~0.6Mpa	0.5~0.6Mpa
过滤效率Filtering Efficiency	≥99.9%	≥99.9%	≥99.9%
噪音值Noise Level (dB)	≤72±5	≤72±5	≤75±5
外形尺寸Dimension(mm)	1100(W)×1100(D)×2750(H)	1170(W)×1670(D)×2150(H)	1620(W)×1750(D)×2150(H)
整机重量Weiht (kg)	730/750±20	750/780±20	1050/1120±20
滤筒数量 (个)	4	4	6

应用场景 /APPLICATION FIELD

不管是大型的焊接或打磨车间、或者焊接中心、机器人焊接生产线、等离子、激光切割下料生产线等，都可以找到合适的产品型号，86系列产品规格齐全，治理风量区域跨度较大，适用面广，设备外形高度较低，占地面积较大。

KSDC- A系列为风机电机在除尘器上部安装方式，其占地面积小但高度较高；KSDC- B系列为风机电机在除尘器后部安装方式，其占地面积相对大一些，但其高度较低。

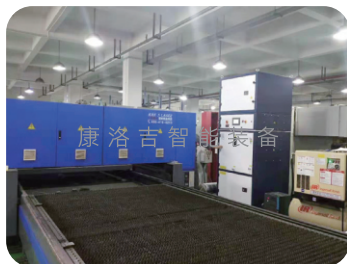

86系列中央式烟尘净化器



设备型号	KSDC-8609B/B1	KSDC-8609B2	KSDC-8612B/B1
吸气风量Air Flow (m ³ /h)	8000/12000±500	15500±500	19500/22500±800
入口风量Air Flow Of Treatment (m ³ /h)	6500/9000	12000	18000/20500
电机功率Motor Power (kW)	7.5/11	15	18.5/22
电压频率Voltage Frequency	3x380V/50Hz	3x 380V/50Hz	3x380V/50Hz
清灰方式Cleaning Way	全自动旋翼清灰	全自动旋翼清灰	全自动旋翼清灰
压缩空气Compressed Air	0.5~0.6Mpa	0.5~0.6Mpa	0.5~0.6Mpa
过滤效率Filtering Efficiency	≥99.9%	≥99.9%	≥99.9%
噪音值Noise Level (dB)	≤75±5	≤75±5	≤75±5
外形尺寸Dimension(mm)	1900(W)×2150(D)×2400(H) 1800(W)×2000(D)×2500(H)	1900(W)×2150(D)×2400(H)	2250(W)×2400(D)×2400(H)
整机重量Weiht (kg)	1420/1550±20	1875±20	2450/2490±20
滤筒数量 (个)	9	9	12

应用场景 / APPLICATION FIELD

不管是大型的焊接或打磨车间、或者焊接中心、机器人焊接生产线、等离子、激光切割下料生产线等，都可以找到合适的产品型号；86系列产品规格齐全，治理风量区间跨度较大，适用面广，设备外形高度较低，占地面积较大。

KSDC- A系列为风机电机在除尘器上部安装方式，其占地面积小但高度较高；KSDC- B系列为风机电机在除尘器后部安装方式，其占地面积相对大一些，但其高度较低。



120系列中央式烟尘净化器



设备型号	KSDC-12004	KSDC-12006	KSDC-12009
吸气风量Air Flow (m ³ /h)	4500/5500/7000/10000±500	9000/12000/16000±500	18500/20000/24000±500
电机功率Motor Power (kW)	4/5.5/7.5/11	7.5/11/15	18.5/22/30
电压频率Voltage Frequency	3x 380V/50Hz	3x380V/50Hz	3x380V/50Hz
清灰方式Cleaning Way	全自动旋翼清灰	全自动旋翼清灰	全自动旋翼清灰
压缩空气Compressed Air	0.5~0.6Mpa	0.5~0.6Mpa	0.5~0.6Mpa
过滤效率Filtering Efficiency	≥99.9%	≥99.9%	≥99.9%
噪音值Noise Level (dB)	≤75±5	≤75±5	≤75±5
外形尺寸Dimension(mm)	1160(W)×960(D)×3600(H)	1160(W)×1320(D)×3600(H)	1570(W)×1320(D)×3910(H)
整机重量Weiht (kg)	860±20	960/960/990±20	1780±20
滤筒数量(个)	4	6	9

应用场景 / APPLICATION FIELD

广泛应用于整体治理、大型的焊接厂房打磨车间、或者焊接中心、机器人焊接生产线、等离子、激光切割下料生产线等；列产品针对各类工况而设计，功率由小到大，分类精细，覆盖全面，设备外形高度较高，占地面积小。



120系列中央式烟尘净化器



康洛吉智能装备



设备型号	KSDC-12012	KSDC-12016
吸气风量Air Flow (m ³ /h)	25000/28000±500	26000/28000/32000~36000±500
电机功率Motor Power (kW)	30/37	30/37/45
电压频率Voltage Frequency	3x 380V/50Hz	3x380V/50Hz
清灰方式Cleaning Way	全自动旋翼清灰	全自动旋翼清灰
压缩空气Compressed Air	0.5~0.6Mpa	0.5~0.6Mpa
过滤效率Filtering Efficiency	≥99.9%	≥99.9%
噪音值Noise Level (dB)	≤75±5	≤75±5
外形尺寸Dimension(mm)	1570(W)×1680(D)×4350(H)	1990(W)×1680(D)×4350(H)
整机重量Weight (kg)	1780±20	2150±20
滤筒数量(个)	12	16

应用场景 / APPLICATION FIELD

广泛应用于整体治理、大型的焊接厂房打磨车间、或者焊接中心、机器人焊接生产线、等离子、激光切割下料生产线等；120系列产品针对各类工况而设计，功率由小到大，分类精细，覆盖全面，设备外形高度较高，占地面积小。



防爆配件:粉尘爆炸泄放系统

安全泄放爆炸压力



爆炸泄放装置会在压力达到预先设定的数值时破裂，将火球和爆炸压力泄放到安全区域。破裂式泄放装置安装成本低廉、效率出众，适合安装在保护的壁板上，其尺寸、配置和材料多种多样，在发生爆炸事故时能迅速可靠地发挥作用。康洛吉提供多种无火焰泄放装置，用于熄灭火焰前缘并释放压力。这类泄放装置通常用于无法将爆炸泄放到外部安全区域的设备。这两种的泄放装置通常都要与爆炸隔离系统一起使用。

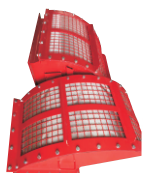

扇形无焰泄放系统

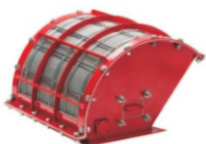

圆柱形无焰泄放系统



方形无焰泄放系统



立方形无焰泄放系统



单向被动隔爆阀



单/双向被动隔爆阀



泄爆片



火花探测系统

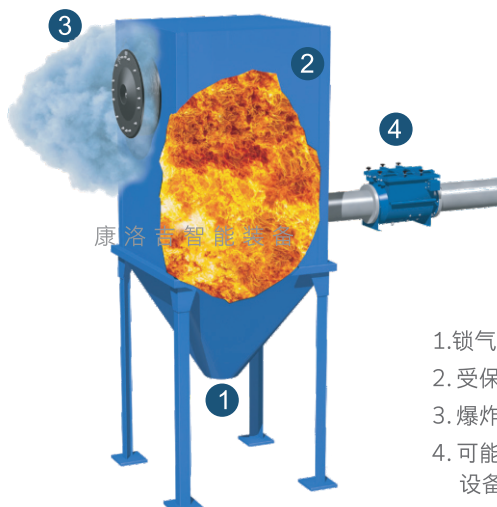
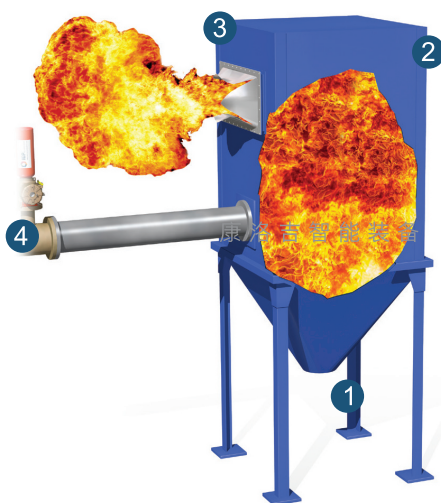

1. 锁气卸灰阀
2. 受保护的壁板
3. 爆炸泄压口
4. 可能安装爆炸隔离设备的场所

产品经过国外或国内权威机构测试或认证



EVN 2.0
Flameless Vent



IV 型无焰泄压口



IFV 型 EXL 无焰泄压口

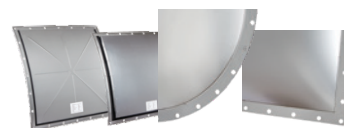

爆炸泄压口

防爆配件:粉尘爆炸隔离系统

以化学或机械方式隔离爆炸



康洛吉隔离系统用于检测刚刚形成的爆炸，并迅速做出反应，将爆燃蔓延到生产流程中相互连接的设备的风险控制在最低限度。化学隔离方法是抑爆剂投放到管线/管道之中，以抑制火焰和燃烧物质蔓延到所连接的设备中去。机械隔离方法可以采用主动产品(例如康洛吉的快速刀闸阀)也可以采用被动产品(例如康洛吉的翻板阀)。这些产品都属于隔离爆燃事故的机械屏障。



西班牙常开式
被动隔爆阀

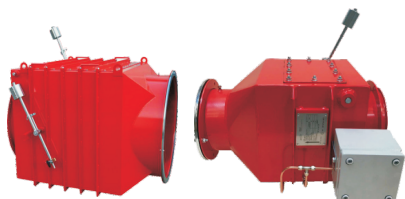

意大利重锤式
被动隔爆阀



西班牙管压式隔爆阀

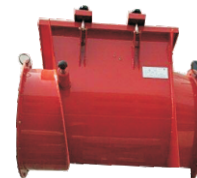

康洛吉常开式
被动隔爆阀



单/双向隔爆阀



化学隔爆

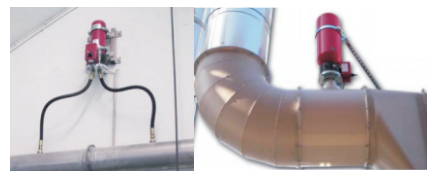

化学隔爆

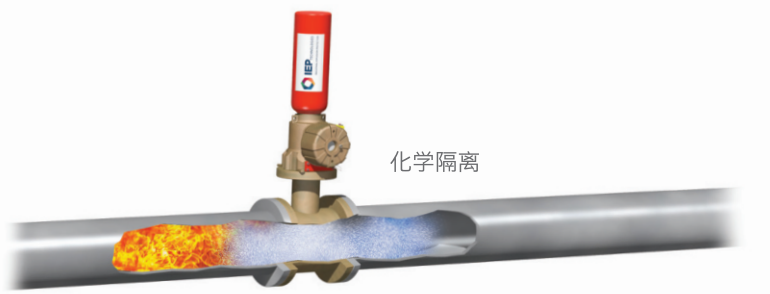

化学隔离

康洛吉智能装备

被动隔离

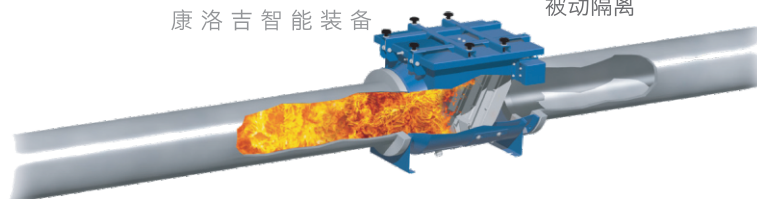

产品经过国外或国内权威机构测试或认证

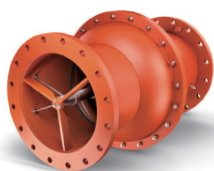

Ventex 被动隔离阀



被动隔离瓣阀



红外探测器



单 / 双出口隔离头

防爆配件:爆炸抑制系统

检测和抑制爆炸仅需数毫秒



在短短几毫秒内，爆炸抑制系统就能检测到爆炸期间产生的压力积聚现象，并向密闭空间内投放抑爆剂，避免形成破坏力巨大的压力。抑爆剂通过干扰爆炸反应来发挥作用，通过抑制爆炸火焰前缘的热量，将其温度降低到支持燃烧所需的温度点以下。抑爆剂还会在可燃颗粒物之间形成屏障，防止进一步热传播。



化学抑爆



高压细水雾灭火设备



七氟丙烷灭火设备



高压二氧化碳灭火设备



惰性气体IG541和IG100灭火设备

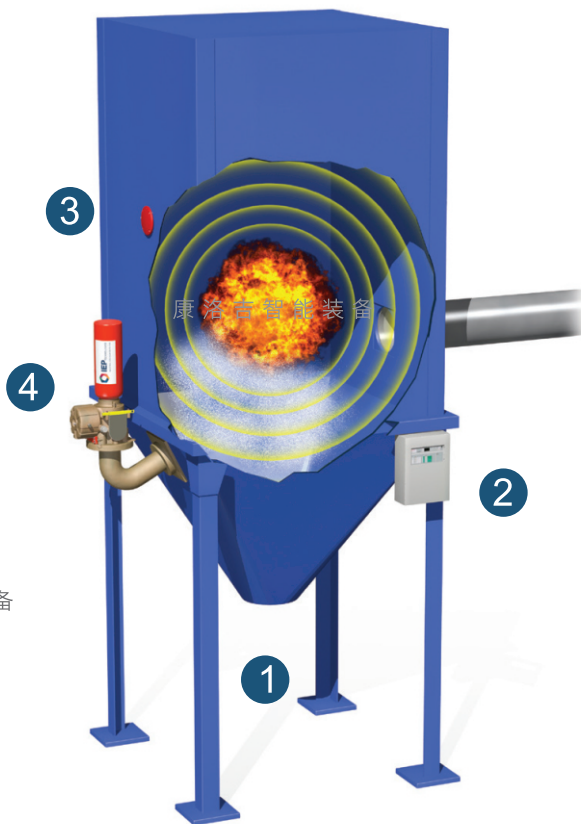

1. 受保护的设备
2. 控制面板
3. 压力探测器
4. 抑爆器

产品经过国外或国内权威机构测试或认证



pistonfire II™
抑爆器



Mex-3™ 压力探测器



EX-8000 控制面板



MX-200™ 控制面板

有机废气 (VOCs) 处理系统

挥发性有机废气，简称为VOCs，是指常温下饱和蒸汽压大于70pa，常压下沸点在260℃以下的有机化合物，对环境及人体有较大危害，随着国家环保制度的发展，VOCs处理日趋重要，康洛吉智能装备致力于厂房环境及尾气排放治理。通过燃烧氧化法净化不同行业生产过程中产生的有机废气，防止和降低有害物质排放。热式催化氧化装置(RCO)是在催化氧化和蓄热式焚烧法(RTO)的基础上，采用了一系列节能设计和材料选择继而发展成为现代先进的有机气体处理技术。它的先进性主要表现在：低温氧化(250~300℃)条件，避免了RTO由于高温(760~800℃)而产生NO_x二次气态污染物，符合国际上越来越严格的环保法规要求，同时大幅降低运行温度，使运行能量大量节约。

- ✦ 处理风量：3000-100000m³/h
- ✦ 处理效率：>99%



活性炭吸附-脱附+催化燃烧CO

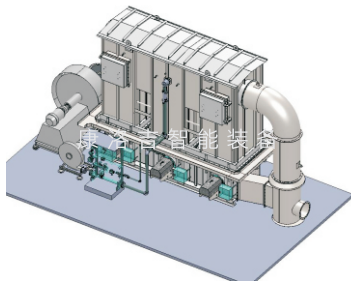

蓄热式焚烧炉RTO

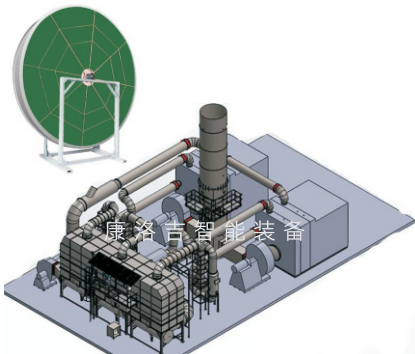

沸石转轮+蓄热式焚烧炉RTO

- ✦ 蓄热式热力氧化系统 (RTO)
- ✦ 热力氧化系统 (TO)
- ✦ 沸石轮浓缩+蓄热式热力氧化系统 (KPR+RTO)
- ✦ 催化氧化系统 (CO)
- ✦ 活性炭吸附+催化氧化系统 (AC+CO)
- ✦ 可同时去除多种污染物，具有工艺流程简单、设备紧凑、运行可靠的优点；
- ✦ 具有净化效率高，一般均可达98%以上；
- ✦ 具有运行费用低的优点，其热回收效率一般均可达95%以上；
- ✦ 整个过程无废水产生，净化过程不产生NO_x等二次污染；



蓄热式焚烧炉RTO

活性炭吸附-脱附+催化燃烧

活性炭/分子筛/微晶材料能有效吸附废气中的有机组分，吸附饱和后以热氮气/热空气等方式脱附，得到小风量高浓度废气，再进入催化氧化设备氧化分解。适用于废气排放不稳定、总排放量低、不含有引起催化剂中毒的物质。

系统工作原理

1.过滤

废气汇总进入多级过滤系统，根据实际情况采用G4、F7、F9等材料逐级过滤除去粉尘和粘性物质。

2.活性炭/分子筛/微晶材料浓缩

活性炭和分子筛都具有内部孔隙结构发达、比表面积大的特点。这些高度发达，如人体毛细血管般的孔隙结构，使其拥有了优良的吸附性能，能有效吸附废气中的VOCs组分。这种吸附作用是分子间的“范德华力”，受温度和压力的影响。因此采用热空气、热氮气等方式可以脱附VOCs组分，达到浓缩废气的目的。

3.氧化

VOCs浓缩气体流经催化床，催化剂在250°C~350°C温度下触发氧化分解反应，VOCs分解为H₂O和CO₂。

4.热交换

氧化反应放出热量将会使气体升温，高温气体通过换热器将热量转移给低温气体，用于脱附气体和CO炉入口气体的加热，以此降低系统在运行过程中所需的能耗。

5.排放

经过活性炭/分子筛吸附和氧化分解的废气由统一的烟囱高空排放，烟囱高度一般要求15m，并高出周围建筑物。

工程优势

1. 采用性能优异的吸附材料，提高再生效率，降低固废产生量。
2. 独立创造的催化氧化设备，通常采用铂钯贵金属催化剂，净化效率可高达99%，更低的运行能耗和占地面积。
3. PLC智能化控制和远程控制，一键启动，自动调整系统功率，贴合实际工况，精确运行。
4. 配备多套安全连锁装置，包括但不限于：压力监控系统、温度监控系统、LEL报警系统、CO炉多级泄爆、消防水喷淋系统、氮气吹扫系统等。



多级过滤+转轮浓缩+蓄热式焚烧

大风量低浓度的有机废气经过转轮浓缩，得到小风量高浓度的废气，再进入蓄热式热力氧化设备进行氧化分解。适用于工作时间长，废气排放量大，废气成分复杂且无回收价值的行业。

系统工作原理

1.过滤

废气汇总进入多级过滤系统，根据实际情况采用G4、F7、F9等材料逐级过滤除去粉尘和粘性物质。

2.浓缩

当含有VOCs的空气流过的沸石分子时，沸石起着分子筛的作用，捕获那些可以被吸附的VOCs分子，而那些大分子的物质则让它流过。当吸附区接近饱和时，即旋转至脱附再生区，以高温(180~220℃)空气，进行脱附再生，形成VOCs浓缩气体。经脱附再生处理后的转轮再旋转至冷却区降温后，继续进行吸附处理。

3.蓄热式热力氧化

VOCs浓缩气体进入RTO的燃烧室，在760~850℃的高温下氧化分解为H₂O和CO₂，同时将氧化分解产生的热量传递给蓄热体床层。

4.热交换(可选)

同时可另设换热设备，将部分热量用于转轮脱附气体的加热。

5.排放

经过转轮吸附和氧化分解的废气由统一的烟囱高空排放，烟囱高度一般要求15m，并高出周围建筑物。

工程优势

1. 进口沸石转轮，安全可靠的沸石分子筛材质，吸附和再生效率可高达97%，使用寿命更长。
2. 独立创造的RTO设备，选用高性能的蓄热体材料，热回收效率高达99%。
3. PLC智能控制和远程控制，一键启动，自动调整系统功率，贴合实际工况，精确运行。
4. 配备多套安全连锁装置，包括但不限于：压力监控系统、温度监控系统、LEL报警系统、RTO多级泄爆、消防水喷淋系统、氮气吹扫系统。
5. 丰富的项目经验，深入了解行业特点和企业需求，为企业量身定制的VOCs治理系统。
6. 完善的售后服务体系，定期维保检修，促使运行效果良好，排除系统隐患。对运行数据进行汇总和分析，让系统性能的可持续优化。

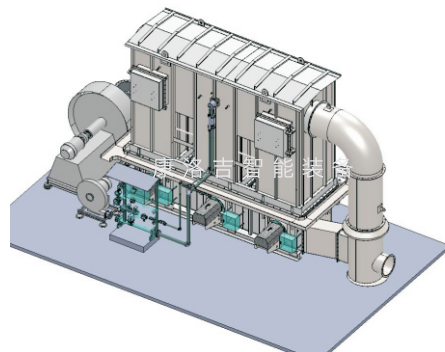
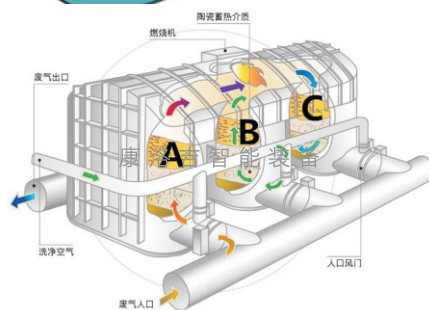
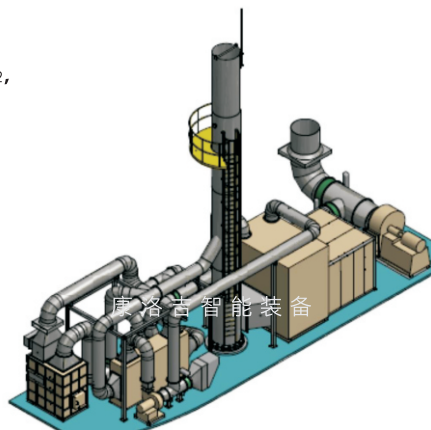

文丘里湿式除尘器

专门用于分离那些不能或难以用干式系统处理的各种粉尘。该高效分离器采用的是文丘里原理并且可广泛的运用于几乎所有工业领域。特别是适用于金属切削过程、打磨、抛光以及其他特殊的可能产生高能量和高温粉尘颗粒的加工过程；其产生的粉尘含有可燃烧或爆炸的轻金属(如铝、镁合金)的加工过程，如工件的喷漆、打磨和抛光过程；压铸或其他除了产生粉尘外还会产生润滑油蒸汽或者油雾的加工过程；会产生有湿度或者黏度的粉尘的加工过程，如铸造、陶瓷和玻璃的生产加工过程；在化学、塑料工业及木材和纤维板生产工程中产生含尘蒸汽的加工过程，如干燥、冷却、挤压工程。

系统工作原理

- ✦ 利用喷淋口边上设置的缩口，将含尘气体急速提速；
- ✦ 被提速的气流可将液面上或从喷淋口进来的水雾化，从而形成一个均匀的水雾帘，使得粉尘充分湿润；
- ✦ 被充分湿润的粉尘经过圆形除尘器外壳，在离心力的作用下分离下来。
- ✦ 包括了从3600m³/h到90000m³/h的处理风量，对于更大处理风量的需求可进行模块化组合。该种低噪音的设备可以在24小时持续运转的情况下仍保持恒定的风量，借助系列化的生产我们可以缩短供货周期并且实现性价比的最优化。

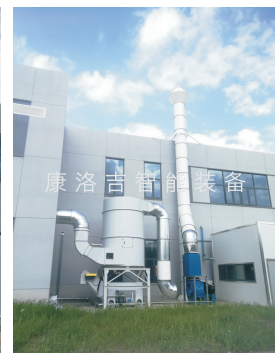
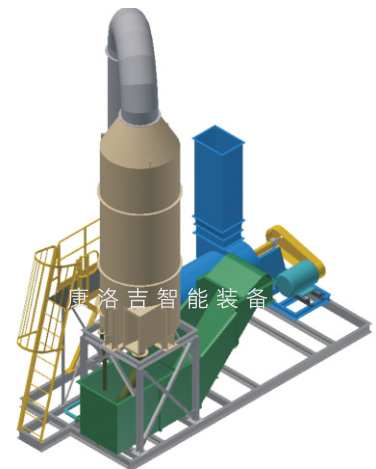

自激式湿式除尘器

专门用于分离那些不能或难以用干式系统处理的各种粉尘。该高效分离器采用的是自激式原理并且可广泛的运用于几乎所有的工业领域。特别是适用于金属切削过程，打磨、抛光以及其他特殊的可能产生高能量和高温粉尘颗粒的加工过程；其产生的粉尘含有可燃烧或爆炸的轻金属(如铝、镁合金)的加工过程，如工件的喷漆、打磨和抛光过程；压铸或其他除了产生粉尘外还会产生润滑油蒸汽或者油雾的加工过程；会产生有湿度或者黏度的粉尘的加工过程，如铸造、陶瓷和玻璃的生产加工过程；在化学、塑料工业及木材和纤维板生产过程中产生含尘蒸汽的加工过程，如干燥、冷却、挤压工程。公司采用国外先进技术研发改进，CWS离心除尘器可满足许多除尘需求。集高效、低维护成本、简洁、低耗水量，灵活性，坚固耐用于一身，改进之后的设备提供了设备的效率和灵活。

含括了从2000m³/h到100000m³/h的处理风量，对于更大处理风量的需求可进行模块式组合。该种低噪音的设备可以在24小时持续运转的情况下仍保持恒定的风量。借助系列化的生产我们可以缩短供货周期并且实现性价比的最优化。



洗涤/吸收塔

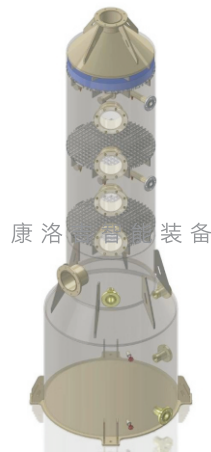

有机废气专题

VOCs处理工艺

活性炭吸附法：吸附效率低，产生二次危废污染，不适用于高浓度废气

光催化氧化法：处理效率低至15-40%，不适用于高浓度废气

低温等离子法：处理效率低，不适用于高浓度废气，有爆炸风险

填料/旋流洗涤塔：处理效率低，不适用于高浓度废气，产生废水

催化焚烧炉(CO)：处理效率高，能耗高

蓄热式催化焚烧炉(RCO)：处理效率高，能耗低

直燃式焚烧炉(TO)：处理效率高，能耗高，适合处理高浓度废气

☀️ 蓄热式焚烧炉(RTO)：处理效率高，能耗低，适合处理高浓度废气

☀️ 活性炭吸附-脱附+CO：综合处理效率80-90%，适合处理低浓度废气

☀️ 沸石转轮吸附-脱附+CO：综合处理效率95-98%，投资成本适中

☀️ 沸石转轮吸附-脱附+RTO：综合处理效率高至95-99%，投资成本高

生物滴滤法：处理效率70%左右，仅适用于低浓度废气

冷凝法：仅适用于成份简单的高浓度且有回收价值的废气

膜分离法：膜选择性单一，投资成本高昂

组合使用

综合处理效率60-80%

主流技术

☀️ 我司主推废气处理技术

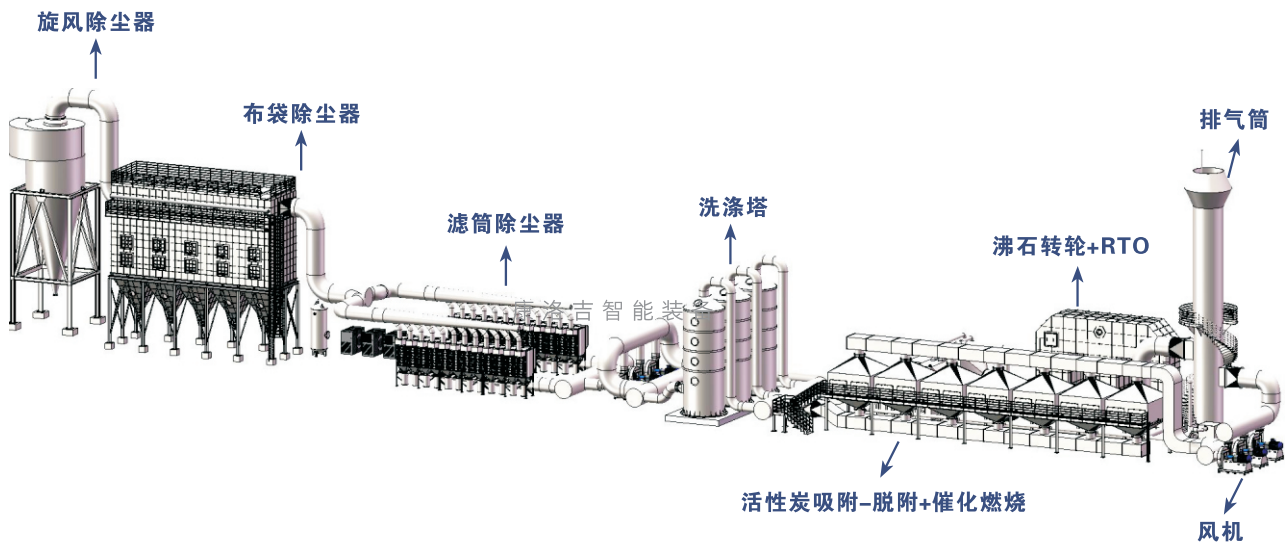

系统设计

金属焊接、打磨、抛丸、喷砂工艺
粉尘处理系统综合设计

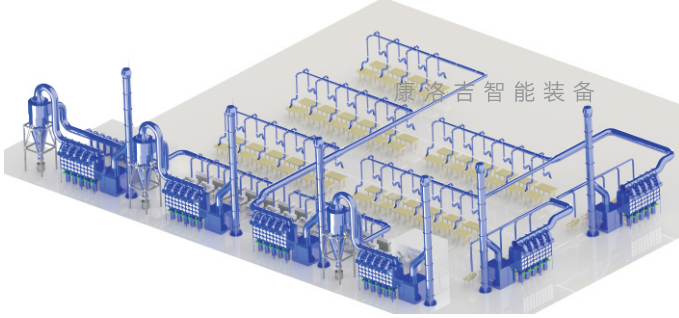

安全措施:

隔爆	抑爆
泄爆	静电跨接
火花探测器	消防喷淋



木工打磨、抛光粉尘处理
防爆除尘系统综合设计

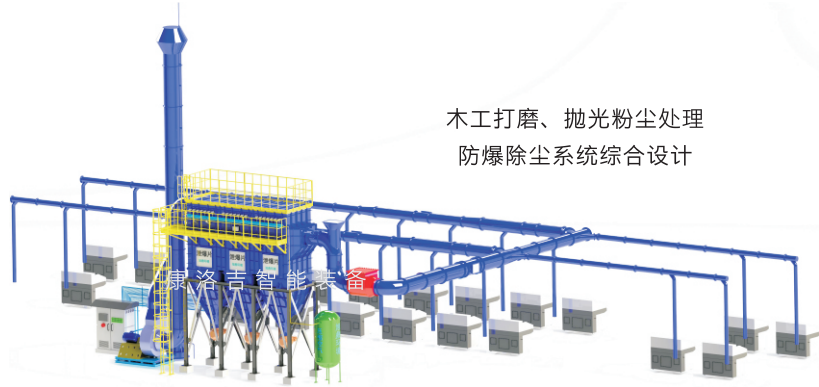

铝合金打磨、抛光粉尘处理
湿式防爆除尘系统综合设计

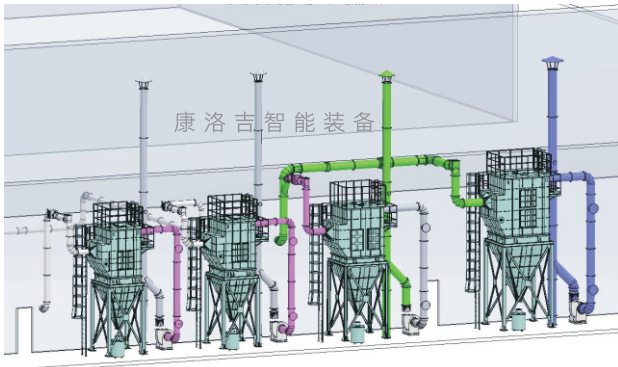
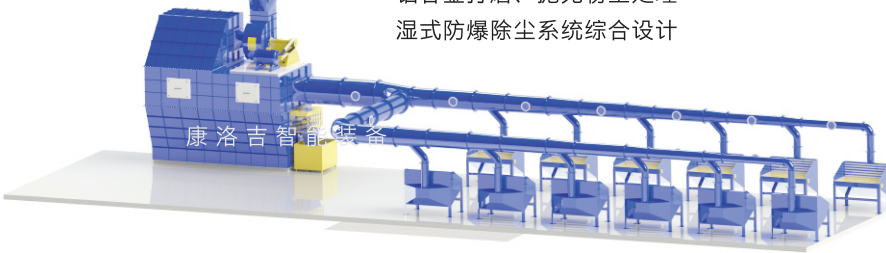

← 医药粉尘防爆除尘系统设计

除臭系统设计

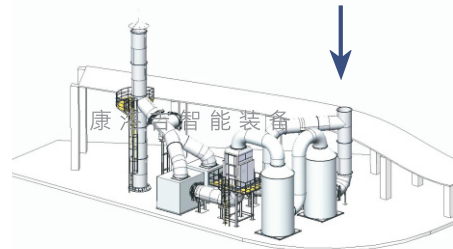

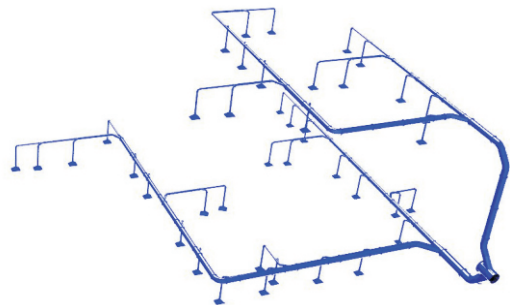
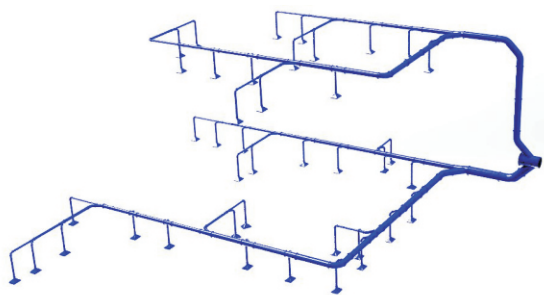
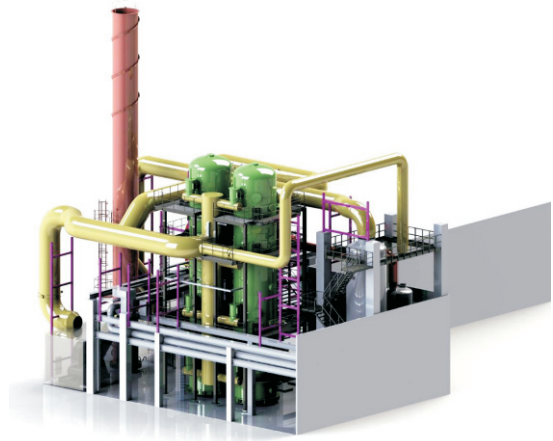
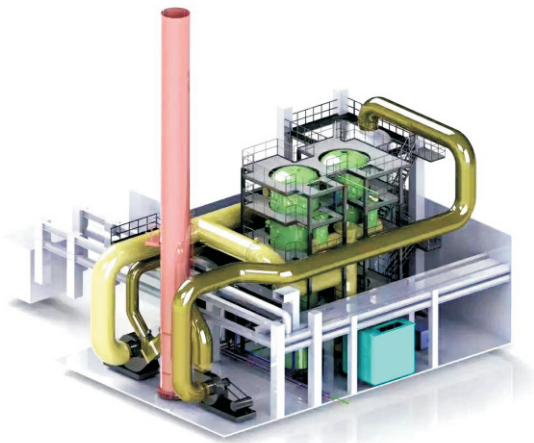

无论管道多复杂，我司均会派出工程师现场勘测，可根据现场实际勘测数据进行三维设计，为后期管道施工提供设计依据，做到所见即所得。

苏州萨默维尔智能科技有限公司
Suzhou SMWE Intelligent Technology Co., LTD
地址：苏州市吴江经济技术开发区五方路北侧
手机：15821867868
邮箱：lance.tong@mstech-china.com
网址：www.controllogic-china.com

康洛吉自动化系统工程(上海)有限公司
Conlogic Automation Systems Engineering(Shanghai) Co., Ltd.
地址：上海市松江区伴亭东路288号
手机：15821867868
邮箱：lance.tong@mstech-china.com
网址：www.controllogic-asia.com



本画册所涉及的产品图片及技术信息仅供参考，最终请以实物为准，本公司保留对画册及产品技术性能的修改权利，如有变更，恕不另行通知。