



# ESD SOLUTION



株式会社 東日技研  
DONG IL TECHNOLOGY LTD.

28, Namyang-ro 930beon-gil, Hwaseong-si, Gyeonggi-do, Korea  
URL. [www.dit-ind.com](http://www.dit-ind.com)  
TEL. 82-31-299-5454  
FAX. 82-31-357-2610  
E-mail: [sales@dongiltech.co.kr](mailto:sales@dongiltech.co.kr)



威海东日技研电子有限公司  
WEIHAI DONG IL TECHNOLOGY ELECTRONICS CO., LTD.

山东省威海市高技术产业开发区古寨东路97号  
URL. [www.wdit.cn](http://www.wdit.cn)  
Tel: 0631-581-7772  
Fax: 0631-581-9473  
E-mail: [wdit\\_sales@wdit.cn](mailto:wdit_sales@wdit.cn)



## Contents

<b>ION BAR ASG-A Series</b>	04
<b>ION BAR ASG-P Series</b>	06
<b>ION BAR ASG-PG Series</b>	08
<b>ION BAR ASM-A Series</b>	10
<b>ION BAR ASM-P Series</b>	12
<b>ION BAR ASR-A Series</b>	14
<b>ION BAR MB-L Series</b>	16
<b>ION BAR MB-LS Series</b>	18
<b>ION BLOWER SF-40A</b>	20
<b>ION BLOWER MF-90 Series</b>	22
<b>ION BLOWER MF-A90 Series</b>	24
<b>ION BLOWER AMF-95 Series</b>	26
<b>ION BLOWER ASF-AD/PD Series</b>	28
<b>ION BLOWER AMF-AE Series</b>	30
<b>ION NOZZLE ZM-G11, ZM-G12</b>	32
<b>ION GUN ZM-G1G</b>	33
<b>ESD MEASURE ARC-P102ZA</b>	34
<b>ESD MEASURE ARS-M002ZA</b>	36
<b>ESD MEASURE ARS-H002ZA</b>	37
<b>ESD MEASURE ARS-M002Z2</b>	38
<b>ESD MEASURE ARS-S005 Series</b>	39
<b>ESD MEASURE ARM-S050 Series</b>	40

# 离子棒

## ASG-A Series



### 产品技术规格

分类	规格
输入电压	DC 24V± 10%
输入电流	MAX. 300mA
功耗	MAX. 7W
放电电压	±4.75kV~±5.5kV (4级可调)
输出频率	0.1Hz ~ 60Hz (可调)
离子发生方式	电晕放电
电压输入方式	脉冲 AC
材质	主体: 放电针 / 放电针: 钨
放电针更换	可更换
离子平衡度	低于平均 ±30V
除电距离	200mm ~ 2000mm
供气	类型: 清洁干燥空气, N2
压力	0~0.5 Mpa (通常低于 0.3Mpa)
流量	2L/min(±10%) [低于 0.1Mpa]
供气	供气管道直径: 6pi (外部)
臭氧发生量	低于 0.005ppm
使用温度	0°C ~ +50°C (32~122°F)
使用湿度	35~85%RH (无冷凝)

※ 因产品的持续性能改善, 技术规格如有变更, 恕不另行通知。

### 产品优点

与MB-Series相比, 横截面积减少40%

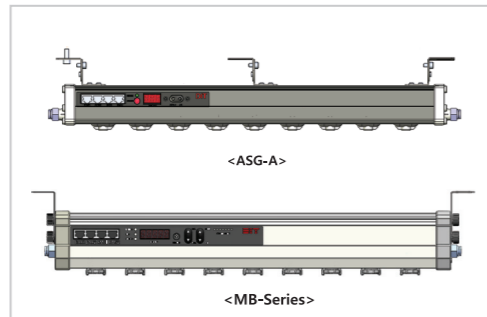
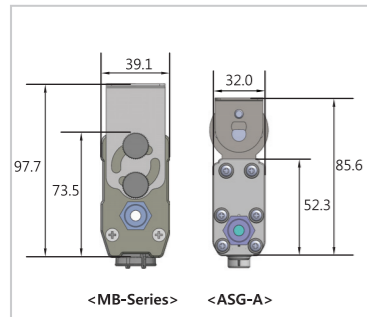

与MB-Series相比, 明显减少了体积和重量, 更便于在狭小的空间安装

### 自由安装180°旋转

使用了专用支架, 安装更方便, 由原来上下调整120°的角度改善后可以调整到180°, 相比之下安装更加自由

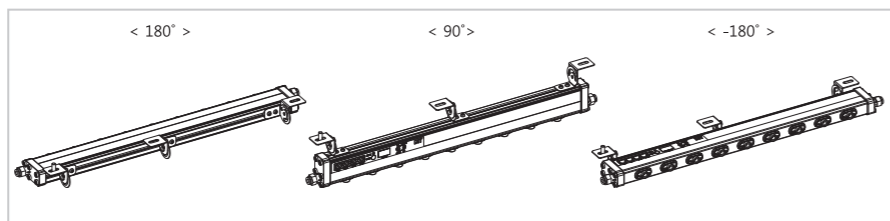

### 低维护

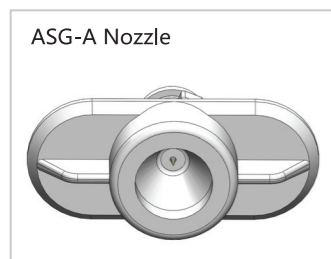

最佳的喷嘴设计能减少耗气量, 最小化异物的生成。

采用了空气动力学设计, 减少用气量使放电针部位异物的附着最小化。

\* 单个喷嘴耗气量

0.3Mpa ..... approx 5.1 l/min  
0.1Mpa ..... approx 2.0 l/min

# 离子棒

### 产品性能

#### 深度方向和除电时间特性图

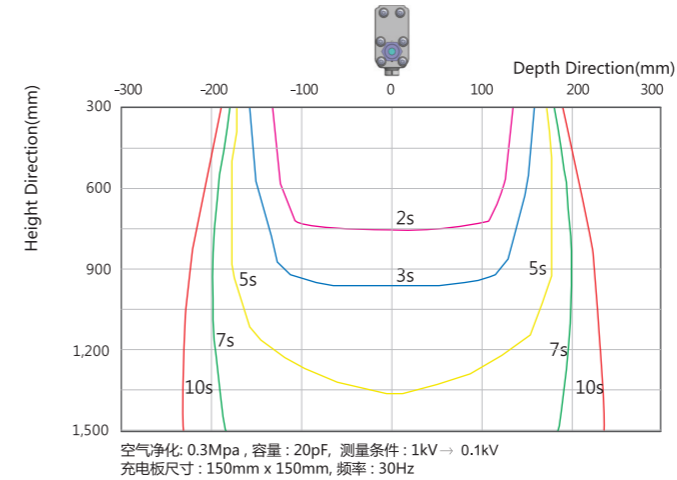

#### 宽度方向和除电时间特性图

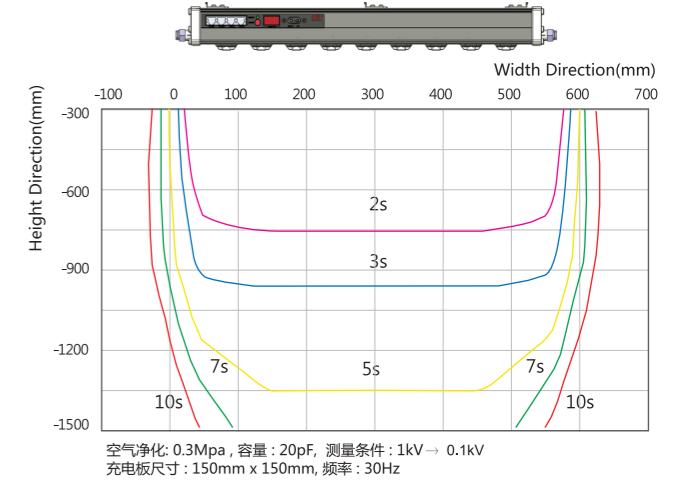

#### 天数和除电时间特性图

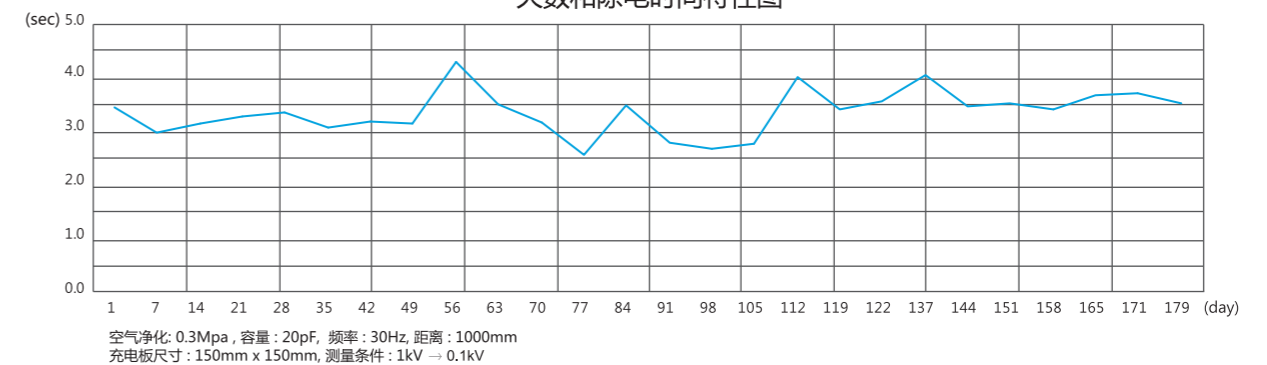

※ 上述特性图基于我公司实验室环境测试。

### 产品外观图

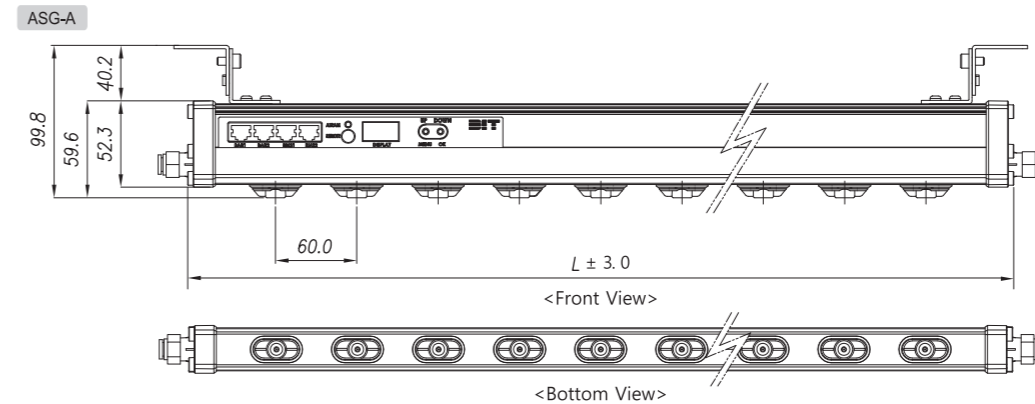

Main Model	Length
ASG - A050	502mm
ASG - A060	622mm
ASG - A070	682mm
ASG - A080	802mm
ASG - A090	922mm
ASG - A100	982mm
ASG - A110	1102mm
ASG - A130	1282mm
ASG - A160	1582mm
ASG - A190	1882mm
ASG - A210	2122mm
ASG - A230	2302mm
ASG - A250	2482mm
ASG - A300	2962mm

※ 上述长度尺寸不包含Air-Fitting部位

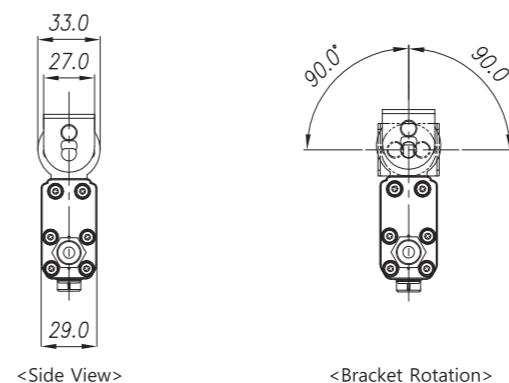

ASG-A Series 的长度可满足最小502mm到最大2962mm的尺寸, 间距为60mm。

※ 所有的配件均为选件



# 离子棒

## ASG-P Series



### 产品技术规格

分类	规格
输入电压	DC 24V± 10%
输入电流	MAX. 900mA
功耗	Max. 22W
放电电压	±4.7kV (±5%)
输出频率	29kHz
离子发生方式	电晕放电
电压输入方式	高频 AC
材质	主体: 放电针 / 放电针: 钨
放电针更换	可更换
离子平衡度	低于平均 ±30V
除电距离	100mm ~ 1000mm
供气	类型: 清洁干燥空气, N2
压力	0~0.5 Mpa (通常低于 0.3Mpa)
流量	2L/min(±10%) [低于 0.1Mpa]
供气管道直径	6pi (外部)
臭氧发生量	低于 0.005ppm
使用温度	0°C ~ +50°C (32~122°F)
使用湿度	35~85%RH (无冷凝)

※ 因产品的持续性能改善, 技术规格如有变更, 恕不另行通知。

### 产品优点

#### 与MB-Series相比, 横截面积减少40%

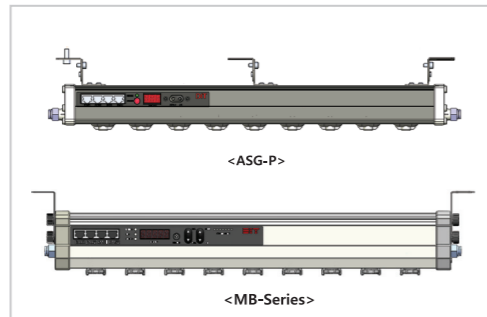
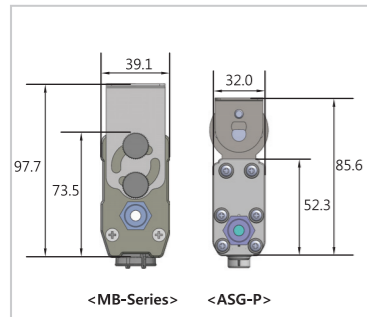

与MB-Series相比, 明显减少了体积和重量, 更便于在狭小的空间安装

#### 自由安装180°旋转

使用了专用支架, 安装更方便, 由原来上下调整120°的角度改善后可以调整到180°, 相比之下安装更加自由

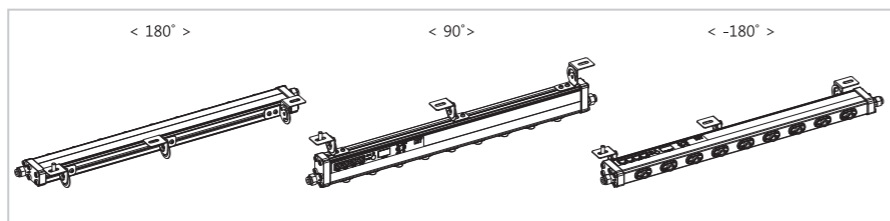

### 低维护

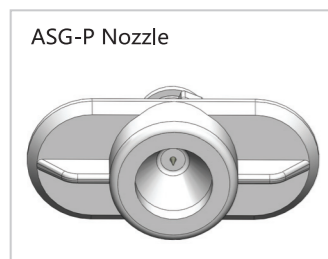

- 最佳的喷嘴设计能减少耗气量, 最小化异物的生成。
- 采用了空气动力学设计, 减少用气量使放电针部位异物的附着最小化。

\* 单个喷嘴耗气量  
0.3Mpa ..... approx 5.1 l/min  
0.1Mpa ..... approx 2.0 l/min

# 离子棒

### 产品性能

#### 深度方向和除电时间特性图

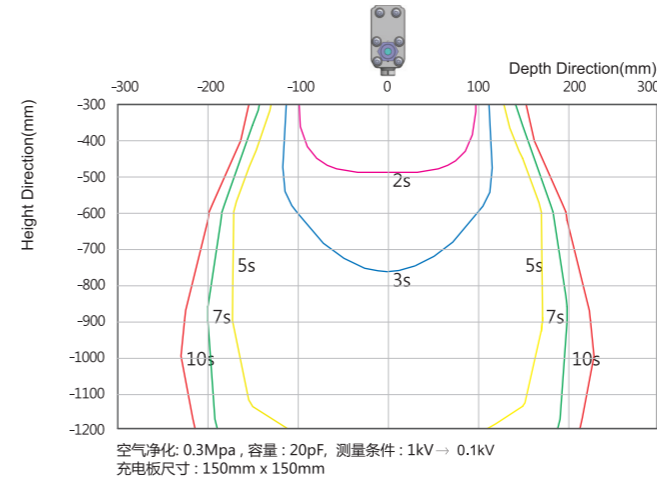

#### 宽度方向和除电时间特性图

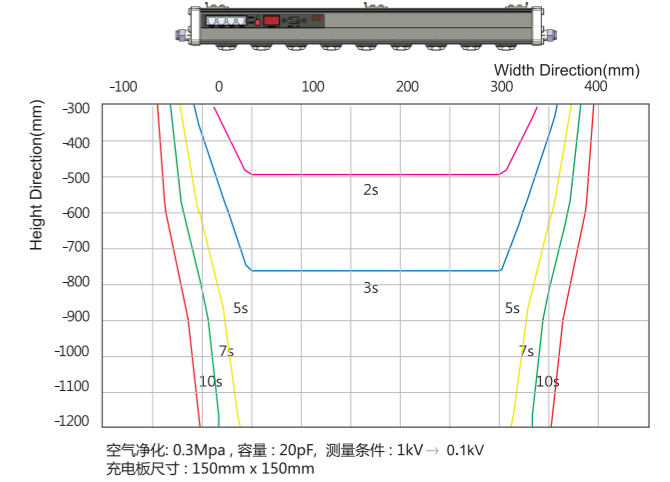

#### 天数和除电时间特性图

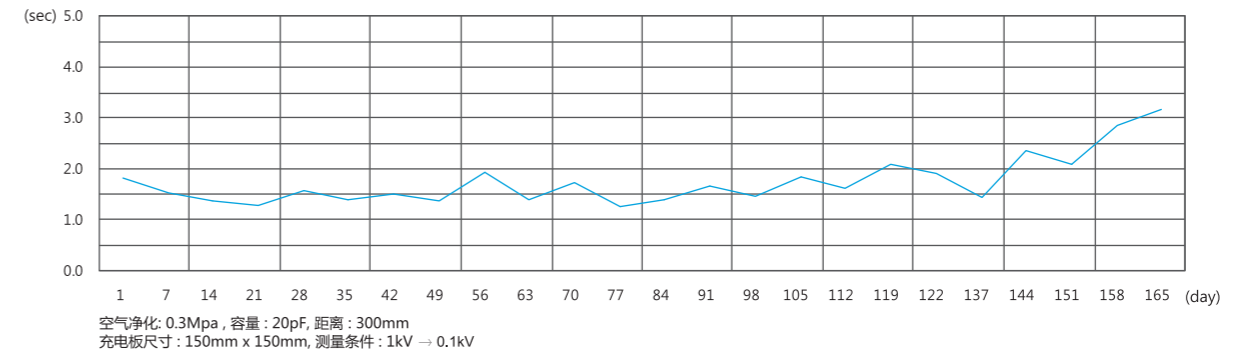

※ 上述特性图基于我公司实验室环境测试。

### 产品外观图

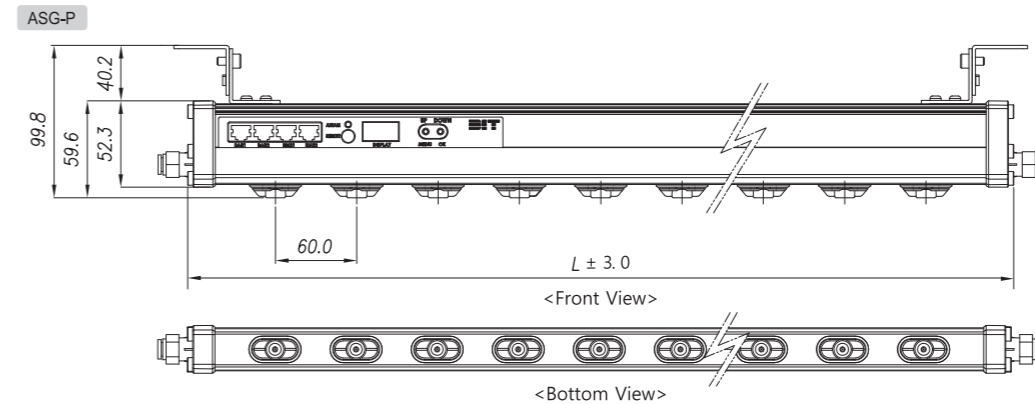

Main Model	Length
ASG - P040	382mm
ASG - P050	502mm
ASG - P060	622mm
ASG - P070	682mm
ASG - P080	802mm
ASG - P090	922mm
ASG - P100	982mm
ASG - P110	1102mm
ASG - P130	1282mm
ASG - P160	1582mm
ASG - P190	1882mm
ASG - P210	2122mm
ASG - P250	2482mm
ASG - P295	2962mm

※ 上述长度尺寸不包含Air-Fitting部位

ASG-P Series 的长度可满足最小382mm到最大2962mm的尺寸, 间距为60mm。

※ 所有的配件均为选件



# 离子棒

## ASG-PG Series



### 产品技术规格

分类	规格
输入电压	DC 24V ± 10%
输入电流	MAX. 900mA
功耗	Max. 22W
放电电压	±4.7kV (±5%)
输出频率	29kHz
离子发生方式	电晕放电
电压输入方式	高频 AC
材质	主体: 放电针 / 放电针: 钨
放电针更换	可更换
离子平衡度	低于平均 ±30V
除电距离	100mm ~ 1000mm
供气	类型: 清洁干燥空气, N2
压力	0~0.5 Mpa (通常低于 0.3Mpa)
流量	2L/min(±10%) [低于 0.1Mpa]
供气管道直径	6pi (外部)
臭氧发生量	低于 0.005ppm
使用温度	0°C ~ +50°C (32~122°F)
使用湿度	35~85%RH (无冷凝)

※ 因产品的持续性能改善, 技术规格如有变更, 恕不另行通知。

### 产品优点

#### 与MB-Series相比, 横截面积减少40%

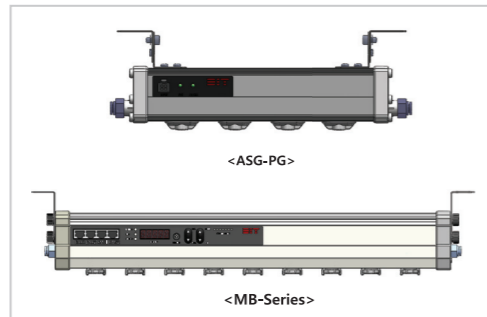
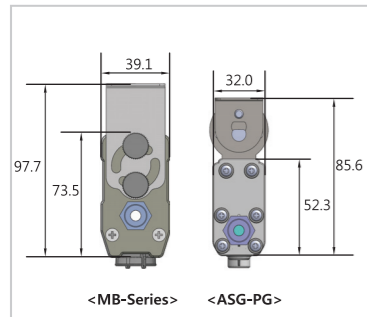

与MB-Series相比, 明显减少了体积和重量, 更便于在狭小的空间安装

#### 相比ASG-P Series更短的长度

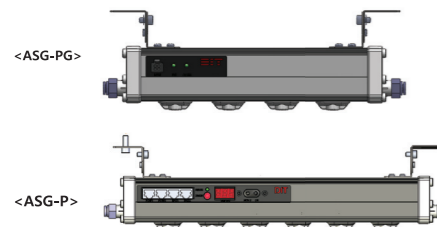

将ASG-P Series的显示部分去掉, 因此可满足262mm, 322mm的长度

ASG-P Series只能满足从382mm开始的长度

※ 无RS485功能

#### 低维护

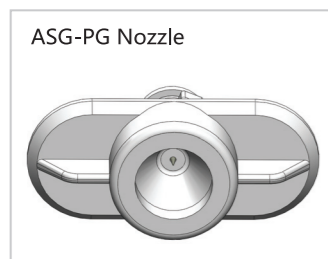

最佳的喷嘴设计能减少耗气量, 最小化异物的生成

采用了空气动力学设计, 减少用气量使放电针部位异物的附着最小化

\* 单个喷嘴耗气量

0.3Mpa ..... approx 5.1 l/min  
0.1Mpa ..... approx 2.0 l/min

# 离子棒

### 产品性能

#### 深度方向和除电时间特性图

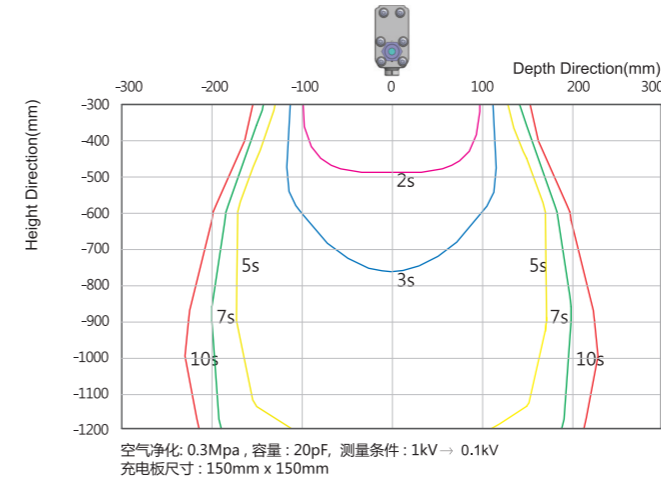

#### 宽度方向和除电时间特性图

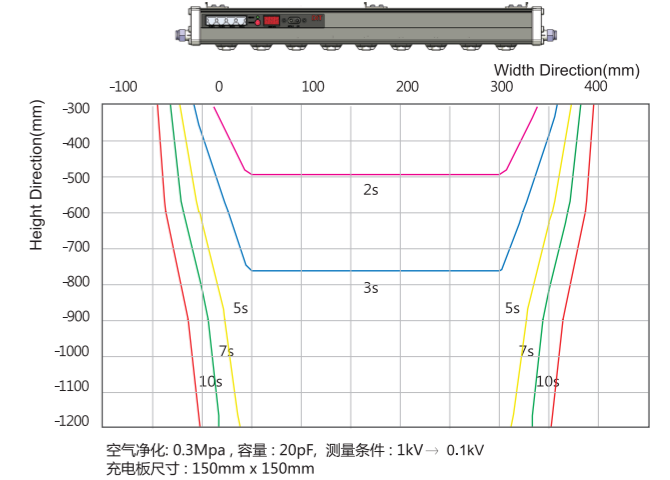

#### 天数和除电时间特性图

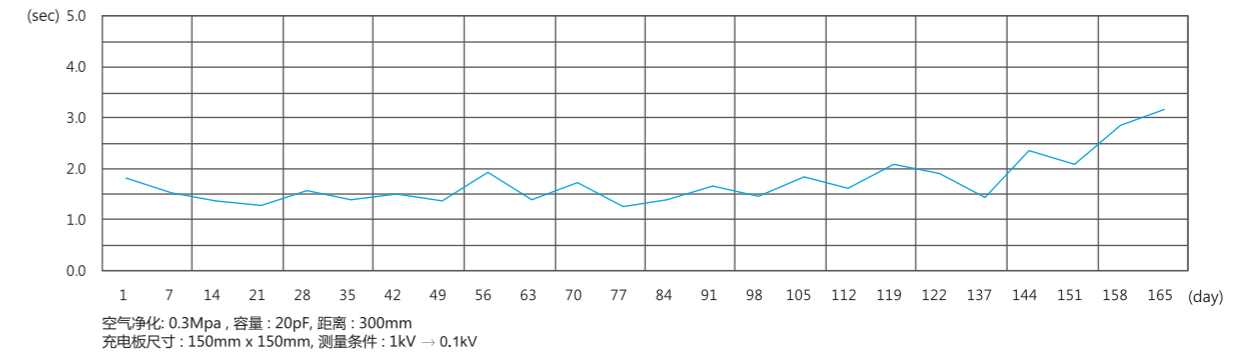

※ 上述特性图基于我公司实验室环境测试。

(Unit: mm)

### 产品外观图

#### ASG-P025G

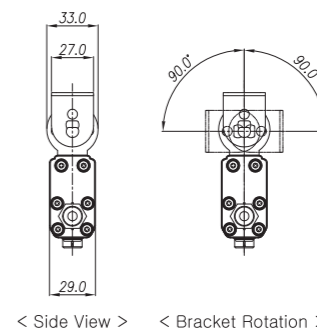
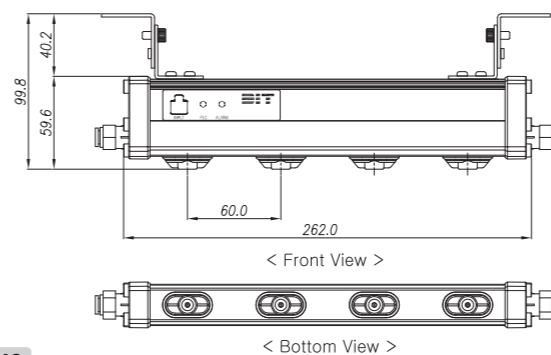

Main Model	Length
ASG - P025G	262mm
ASG - P030G	322mm

※ 上述长度尺寸不包含Air-Fitting部位

ASG-PG Series 的长度只有262mm, 322mm两种规格。

※ 所有的配件均为选件

#### ASG-P030G

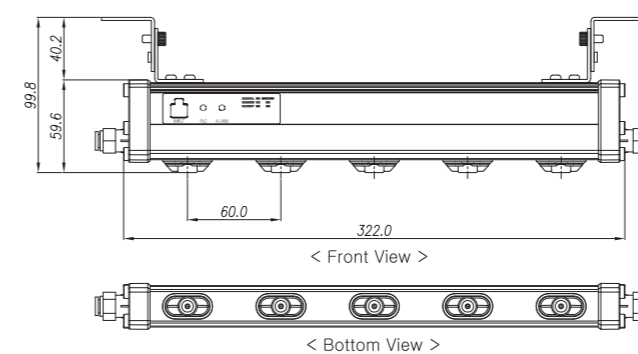

# 离子棒

## ASM-A Series

### 产品技术规格

分类	规格
输入电压	DC 24V ± 10%
输入电流	MAX. 300mA (控制器&离子发生器 1个) MAX. 1A (控制器&离子发生器 4个)
功耗	MAX. 7W (控制器&离子发生器 1个) MAX. 24W (控制器&离子发生器 4个)
放电电压	±5.5kV
输出频率	1.0Hz~60Hz (可调)
离子发生方式	电晕放电
电压输入方式	脉冲 AC
材质	主体: ABS / 放电针: 钨
放电针更换	可更换
离子平衡度	低于平均 ±30V
除电距离	200mm ~ 2000mm
供气	类型: 清洁干燥空气, N2
压力	0~0.5 Mpa (通常低于 0.3Mpa)
流量	2L/min(±10%) [低于 0.1Mpa]
供气管道直径	6pi (外部)
臭氧发生量	低于 0.005ppm
使用温度	0°C ~ +50°C (32~122°F)
使用湿度	35~85%RH (无冷凝)

※因产品的持续性能改善, 技术规格如有变更, 恕不另行通知。

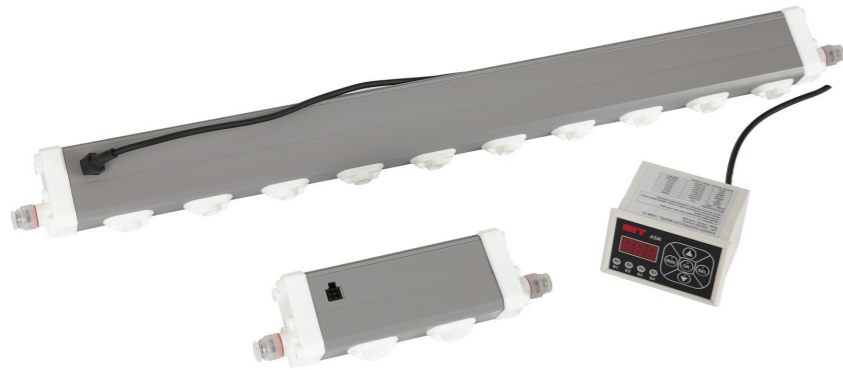

### 产品优点

与MB-Series相比, 横截面积减少40%

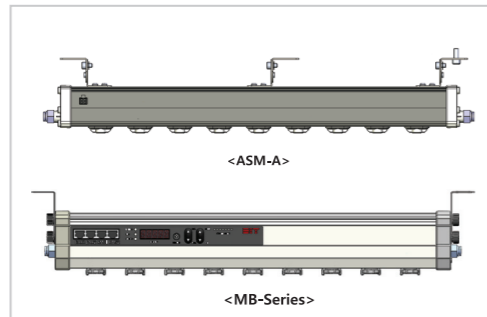
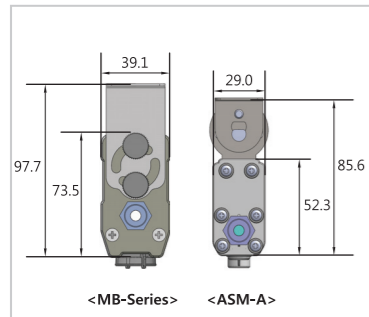

与MB-Series相比, 明显减少了体积和重量, 更便于在狭小的空间安装

### 控制器分离型

控制器分离型, 可将控制器安装到外部控制面板上  
在装备/设备的控制面板上安装除电器的控制器,  
可方便地变更或确认安装好的离子棒的各种设定以及报警与否。

一个控制器最多可连接4套

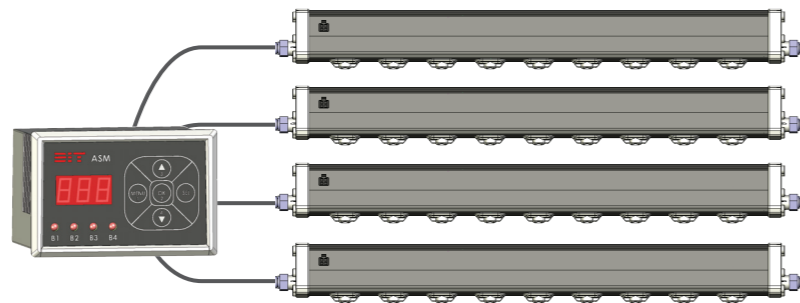

### 低维护

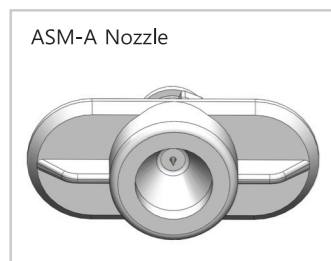

最佳的喷嘴设计能减少耗气量, 最小化异物的生成。

采用了空气动力学设计, 减少用气量使放电针部位异物的附着最小化。

\* 单个喷嘴耗气量

0.3Mpa ..... approx 5.1 l/min  
0.1Mpa ..... approx 2.0 l/min

# 离子棒

### 产品性能

#### 深度方向和除电时间特性图

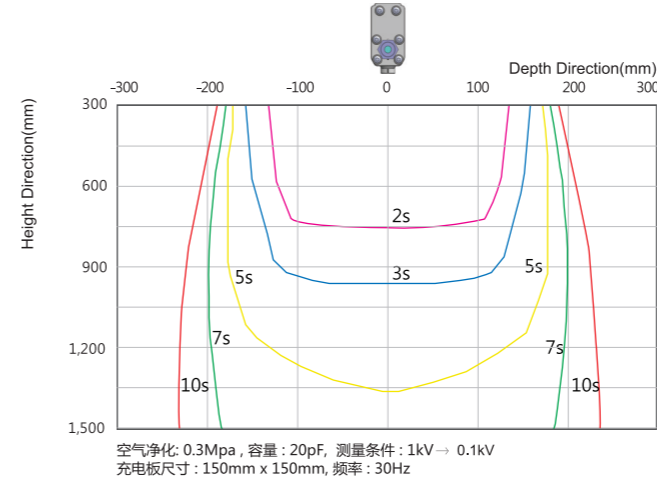

#### 宽度方向和除电时间特性图

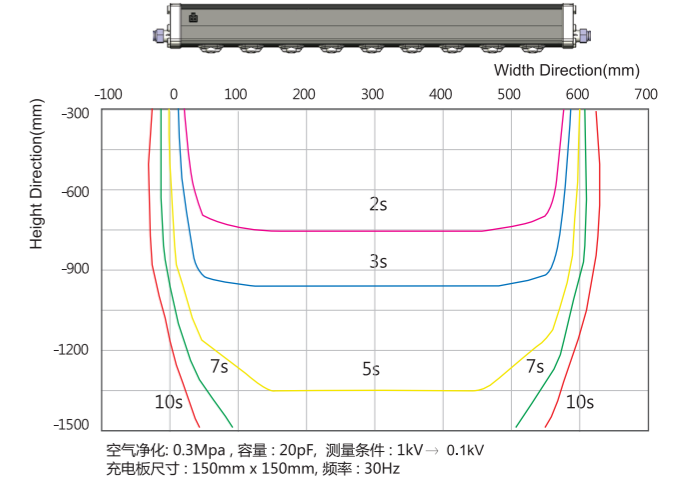

#### 天数和除电时间特性图

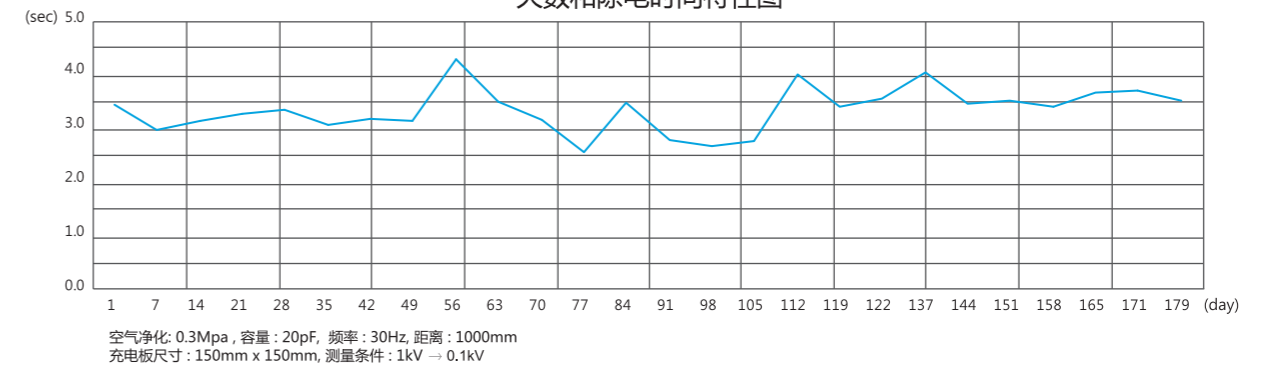

※上述特性图基于我公司实验室环境测试。

### 产品外观图

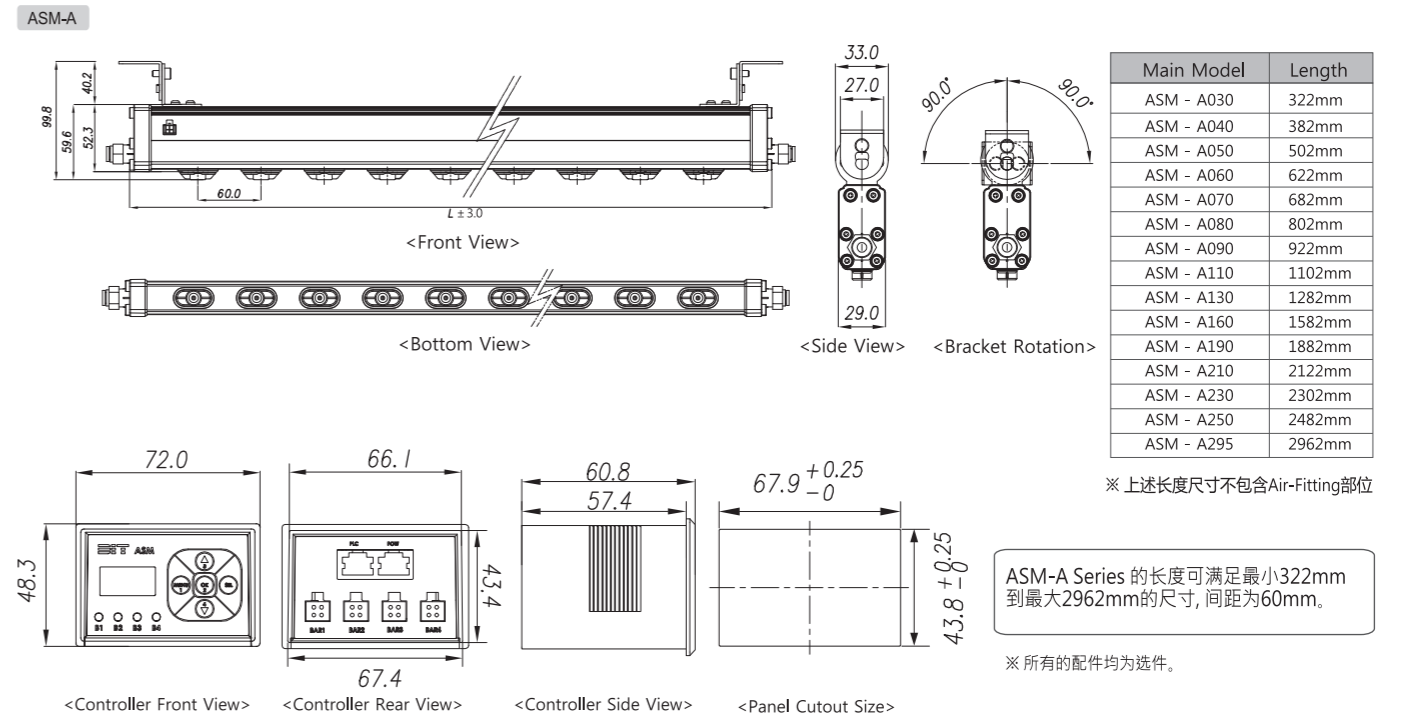

ASM-A Series 的长度可满足最小322mm 到最大2962mm的尺寸, 间距为60mm。

※所有的配件均为选件。

# 离子棒

## ASM-P Series

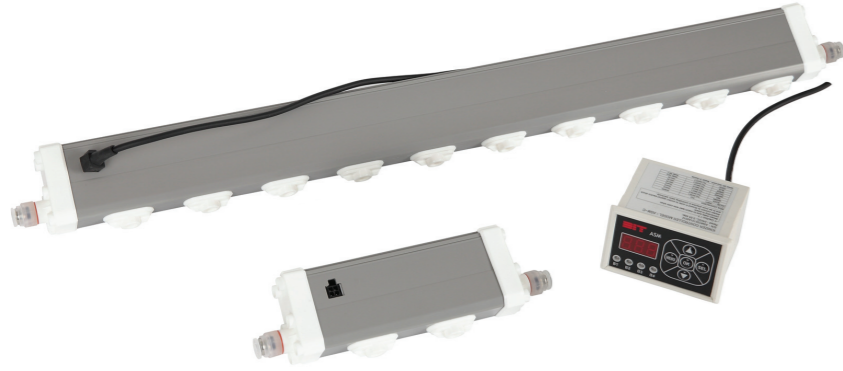

### 产品技术规格

分类	规格	
输入电压	DC 24V ± 10%	
输入电流	MAX. 900mA (控制器&离子发生器 1个) MAX. 3A (控制器&离子发生器 4个)	
功耗	MAX. 22W (控制器&离子发生器 1个) MAX. 72W (控制器&离子发生器 4个)	
放电电压	±4.7kV(±5%)	
输出频率	29kHz	
离子发生方式	电晕放电	
电压输入方式	高频 AC	
材质	主体: ABS / 放电针: 钨	
放电针更换	可更换	
离子平衡度	低于平均 ±30V	
除电距离	100mm ~ 1000mm	
供应气体	类型	清洁干燥空气, N2
	压力	0~0.5 Mpa (通常低于 0.3Mpa)
	流量	2L/min(±10%) [低于 0.1Mpa]
	供气管道直径	6pi (外部)
臭氧发生量	低于 0.005ppm	
使用温度	0°C ~ +50°C (32~122°F)	
使用湿度	35~85%RH (无冷凝)	

※因产品的持续性能改善，技术规格如有变更，恕不另行通知。

### 产品优点

#### 与MB-Series相比，横截面积减少40%

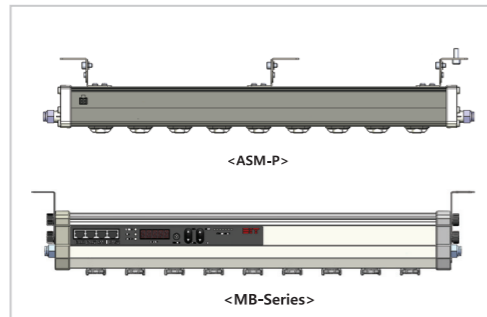
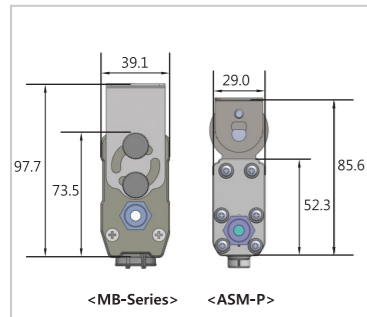

与MB-Series相比，明显减少了体积和重量，更便于在狭小的空间安装

#### 控制器分离型

控制器分离型，可将控制器安装到外部控制面板上，在装备/设备的控制面板上安装除电器的控制器，可方便地变更或确认安装好的离子棒的各种设定以及报警与否。

一个控制器最多可连接4套

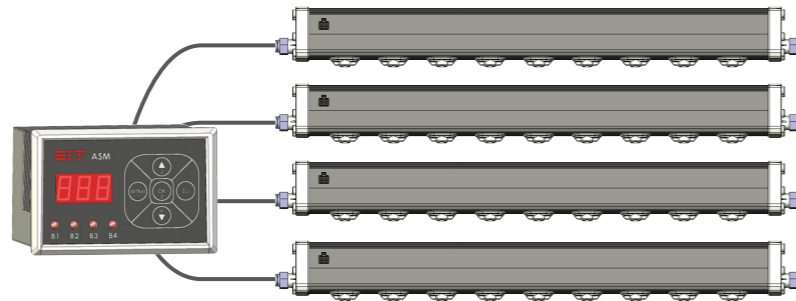

#### 低维护

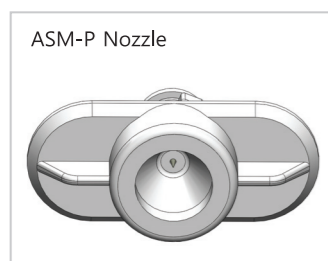

最佳的喷嘴设计能减少耗气量，最小化异物的生成。

采用了空气动力学设计，减少用气量使放电针部位异物的附着最小化。

\* 单个喷嘴耗气量

0.3Mpa ..... approx 5.1 l/min  
0.1Mpa ..... approx 2.0 l/min

# 离子棒

### 产品性能

#### 深度方向和除电时间特性图

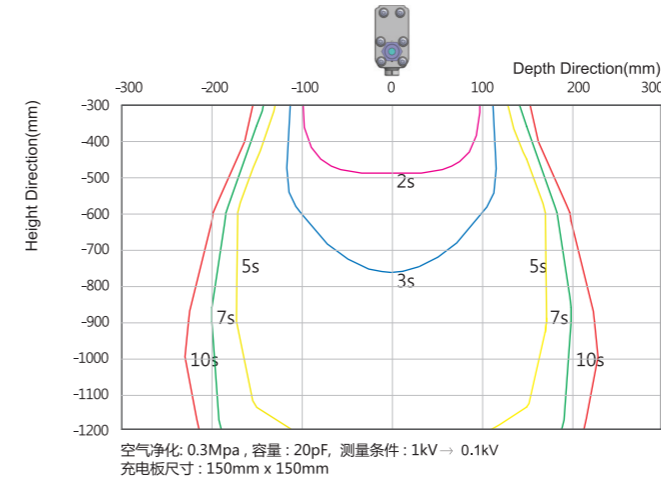

#### 宽度方向和除电时间特性图

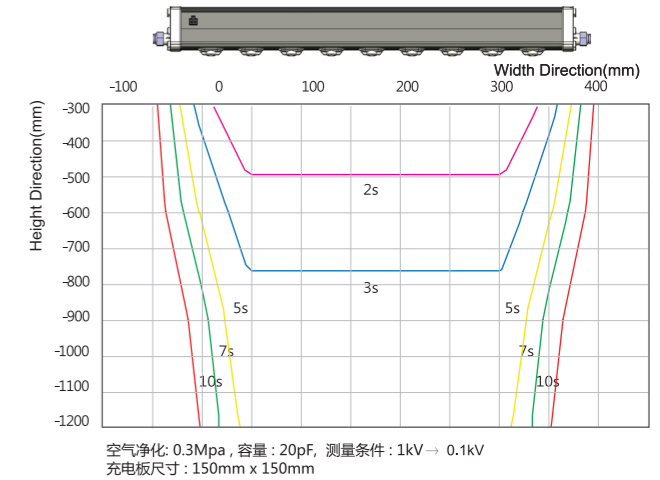

#### 天数和除电时间特性图

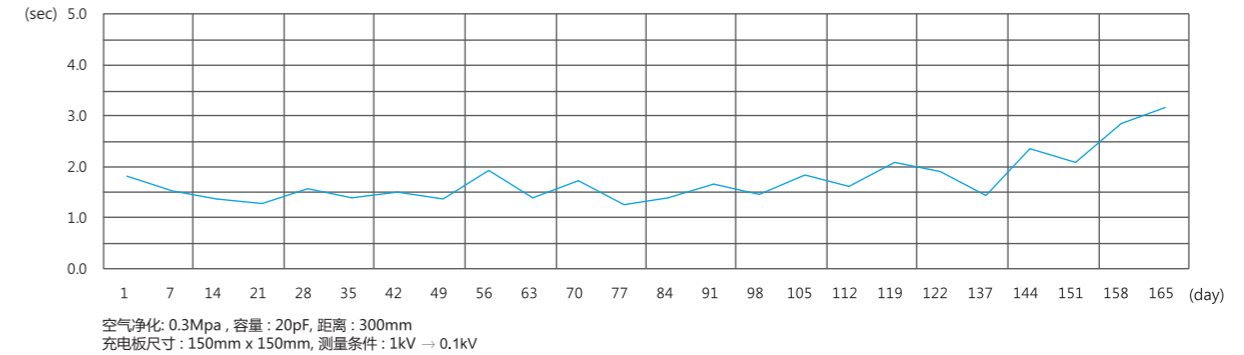

※上述特性图基于我公司实验室环境测试。

### 产品外观图

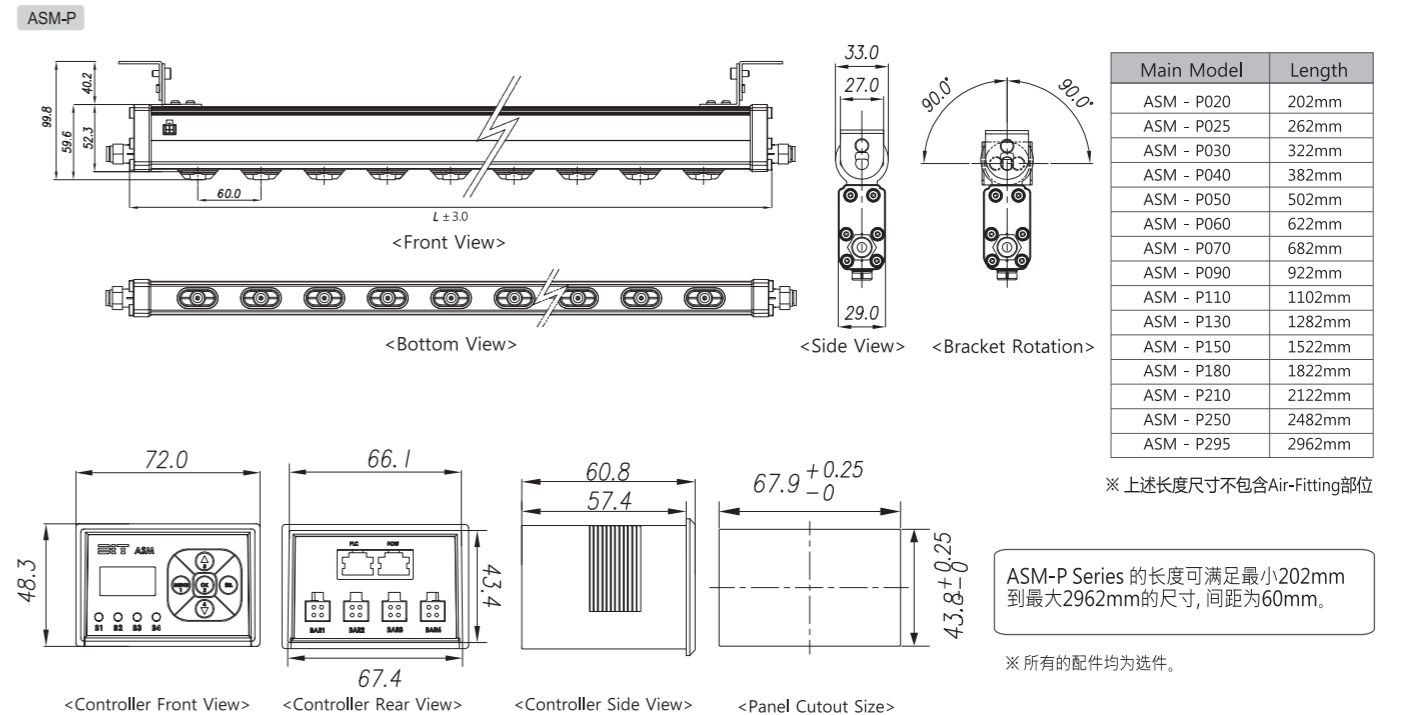



# 离子棒

## ASR-A Series

### 产品技术规格

分类	规格
输入电压	DC 24V ± 10%
输入电流	MAX. 300mA (控制器&离子发生器 1个) MAX. 1A (控制器&离子发生器 4个)
功耗	MAX. 7W (控制器&离子发生器 1个) MAX. 24W (控制器&离子发生器 4个)
放电电压	±5.5kV
输出频率	1.0Hz ~ 60Hz (可调)
离子发生方式	电晕放电
电压输入方式	脉冲 AC
材质	主体: ABS / 放电针: 钨
放电针更换	可更换
离子平衡度	低于平均 ±30V
除电距离	200mm ~ 2000mm
供气	类型: 清洁干燥空气, N2 压力: 0~0.5 Mpa (通常低于 0.3Mpa) 流量: 2L/min(±10%) [低于 0.1Mpa] 供气管道直径: 6pi (外部)
臭氧发生量	低于 0.005ppm
使用温度	0°C ~ +50°C (32~122°F)
使用湿度	35~85%RH (无冷凝)

※因产品的持续性能改善，技术规格如有变更，恕不另行通知。

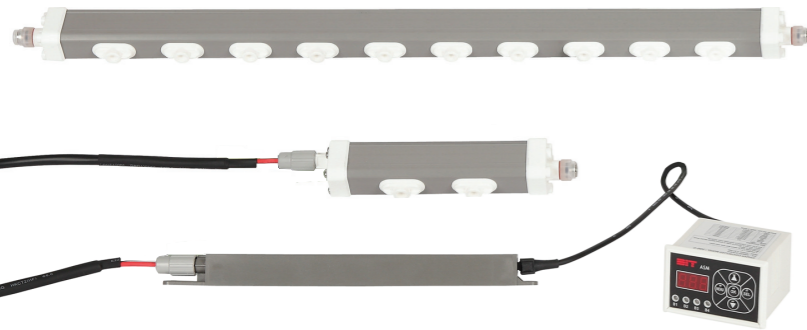

### 产品优点

与MB-Series相比，横截面积减少40%

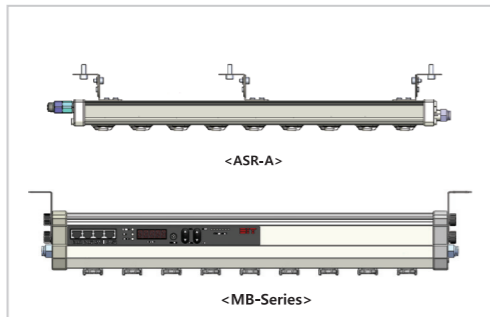
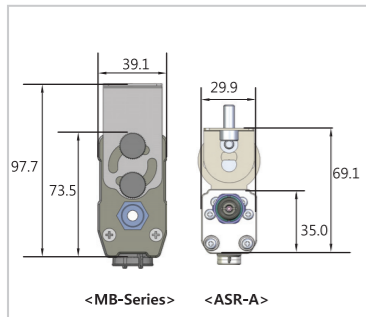

与MB-Series相比，明显减少了体积和重量，更便于在狭小的空间安装

### 离子棒/HVPS电源组/控制器分离型

将内置在离子棒中的控制器和HVPS电源组单独分离出来，使得控制器和离子棒之间的连接距离得以变长，提高了安装的自由度

一个控制器最多可连接4套

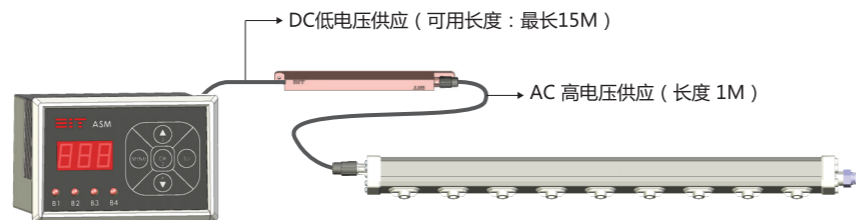

### 低维护

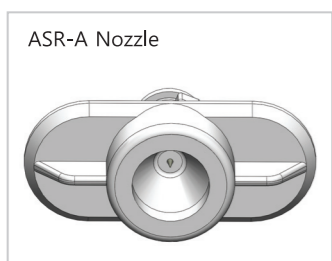

最佳的喷嘴设计能减少耗气量，最小化异物的生成。

采用了空气动力学设计，减少用气量使放电针部位异物的附着最小化。

\* 单个喷嘴耗气量

0.3Mpa ..... approx 5.1 l/min  
0.1Mpa ..... approx 2.0 l/min

# 离子棒

### 产品性能

#### 深度方向和除电时间特性图

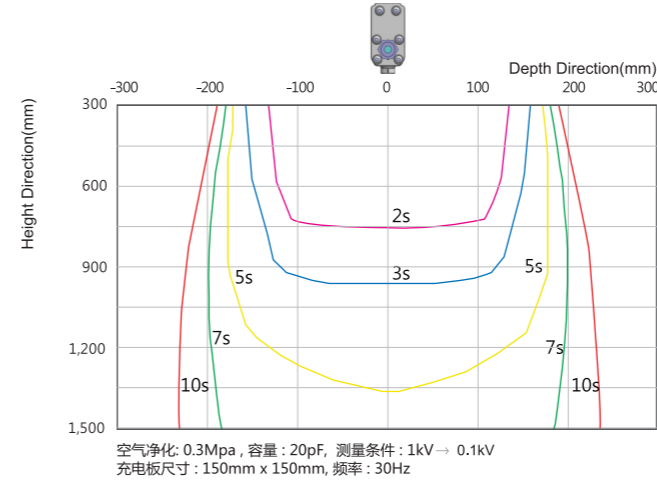

#### 宽度方向和除电时间特性图

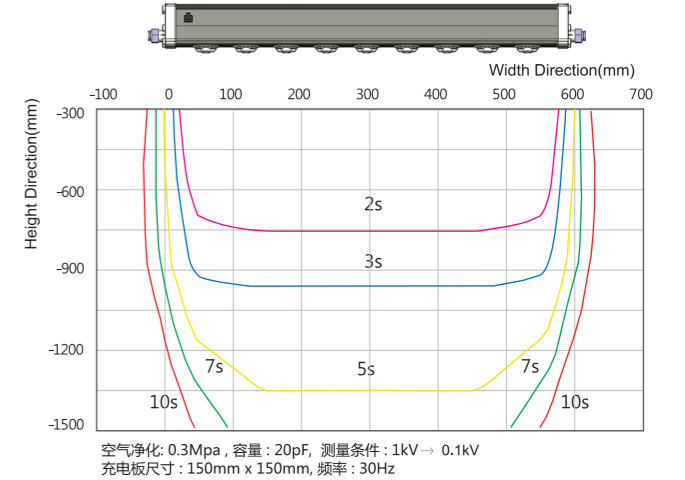

#### 距离和除电时间特性图

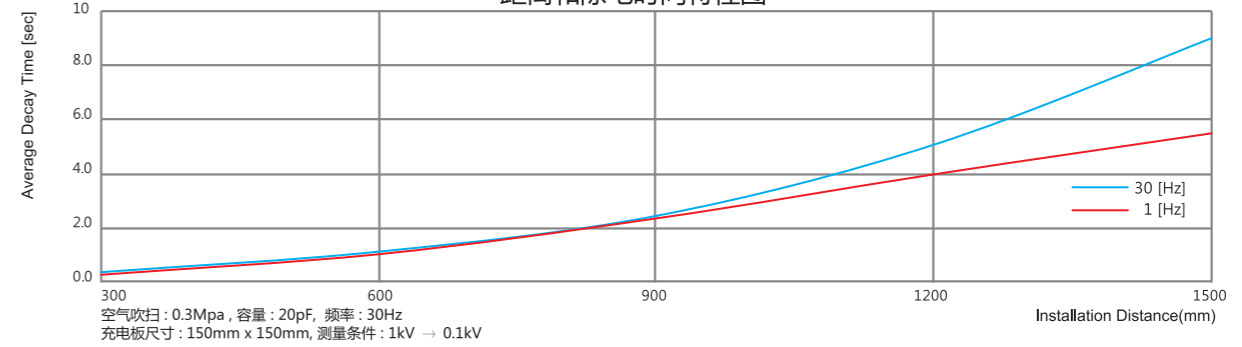

※上述特性图基于我公司实验室环境测试。

(Unit: mm)

### 产品外观图

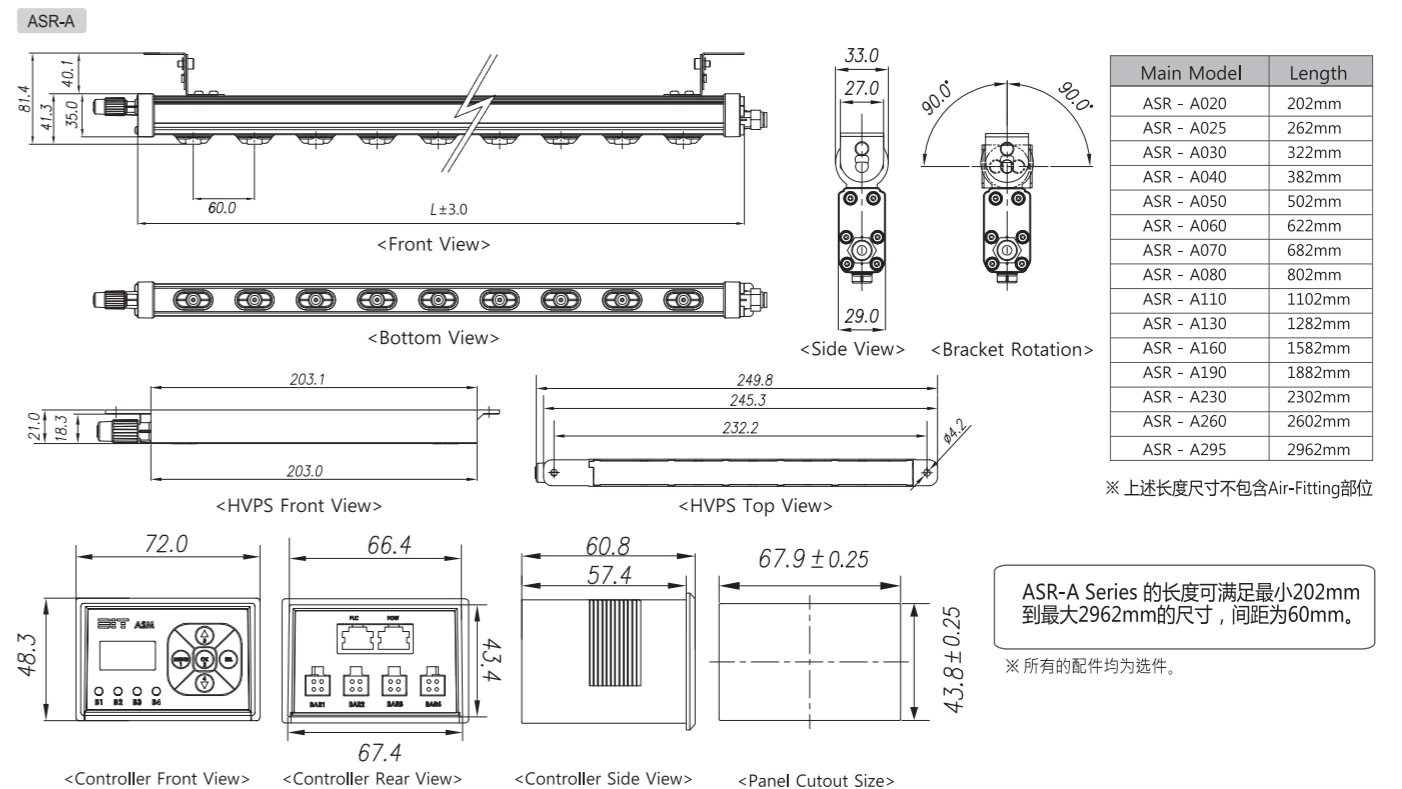

ASR-A Series 的长度可满足最小202mm到最大2962mm的尺寸，间距为60mm。

※所有的配件均为选件。

# 离子棒

## MB-L Series

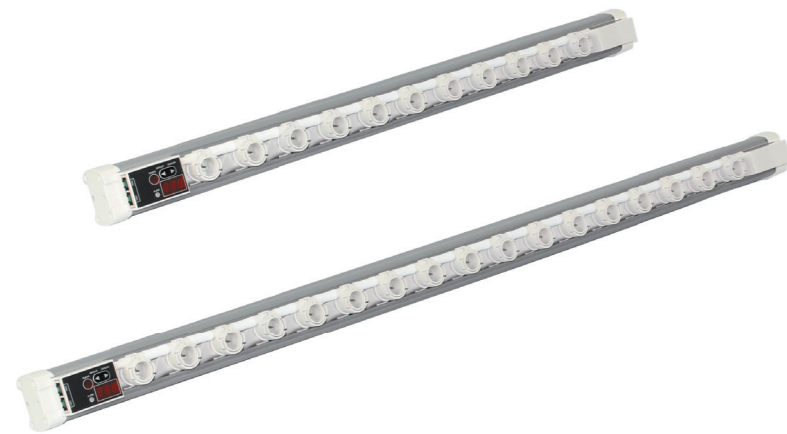

### 产品技术规格

分类	规格
输入电压	DC 24V ± 10%
输入电流	MAX. 300mA
功耗	MAX. 7W
放电电压	±6.5kV
输出频率	0.5Hz ~ 10Hz (可调)
离子发生方式	电晕放电
电压加入方式	脉冲 AC
材质	主体: ABS / 放电针: 钛
放电针更换	可更换
离子平衡度	低于平均 ±30V
除电距离	200mm ~ 1500mm
臭氧发生量	低于 0.005ppm
使用温度	0°C ~ +50°C (32~122°F)
使用湿度	35~85%RH (无冷凝)

※ 因产品的持续性能改善, 技术规格如有变更, 恕不另行通知。

### 产品优点

#### 电源及通信 (RS485) 系列连接

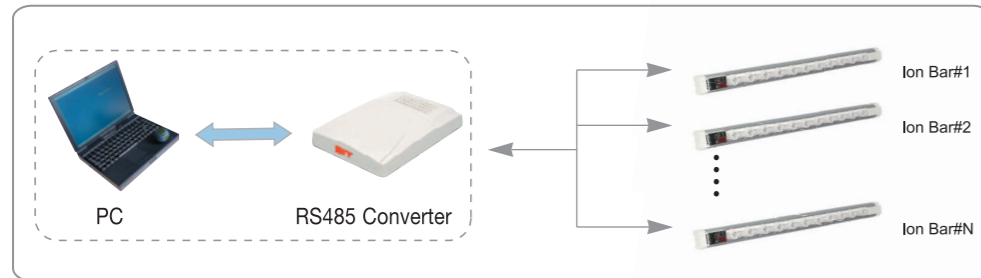

与远程监控系统(RMS)的联动  
通过连接MB-L和RS485转换器,  
可与外部远程监控系统联动



超小、轻薄压电变压器内置型 (不需要高压线缆)



无线遥控功能(可个别选定除电器, 变更离子平衡度、频率, 确认设定状态)

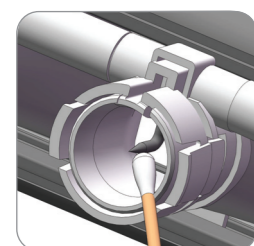

简便的管理及清洁

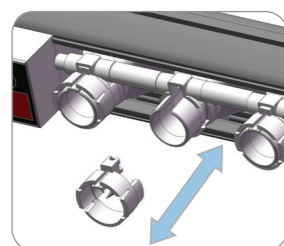

简便的放电针更换

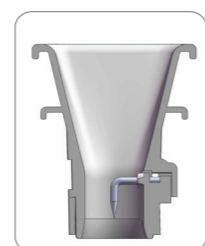

异物生成最小化结构

# 离子棒

### 产品性能

#### 深度方向和除电时间特性图

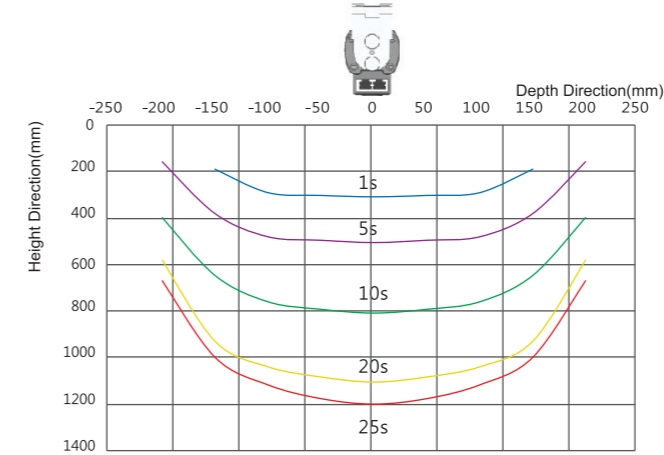

下降流: 0.3m/s, 容量: 20pF, 测量条件: 1kV → 0.1kV  
充电板尺寸: 150mm x 150mm, 频率: 30Hz

#### 宽度方向和除电时间特性图

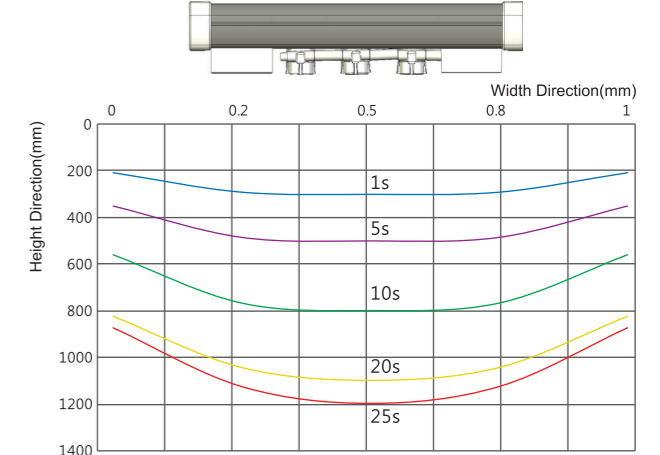

下降流: 0.3m/s, 容量: 20pF, 测量条件: 1kV → 0.1kV  
充电板尺寸: 150mm x 150mm, 频率: 30Hz

#### 距离和除电时间特性图

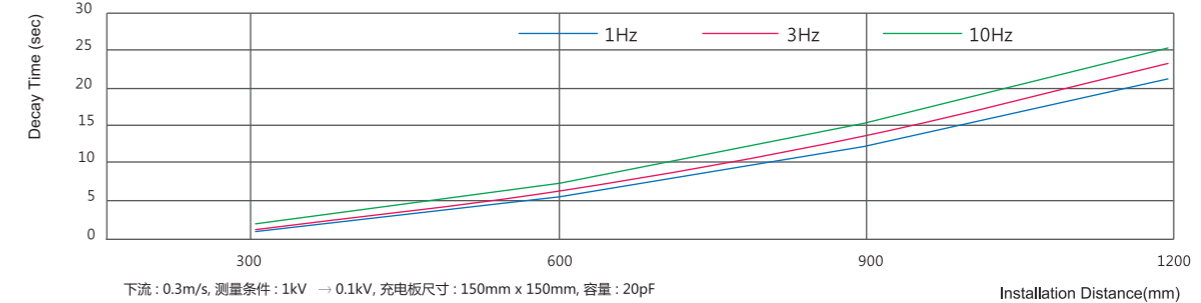

下流: 0.3m/s, 测量条件: 1kV → 0.1kV, 充电板尺寸: 150mm x 150mm, 容量: 20pF

※ 上述特性图基于我公司实验室环境测试。

### 产品外观图

#### MB-L030

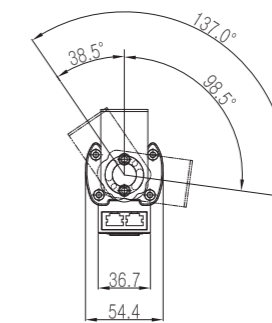
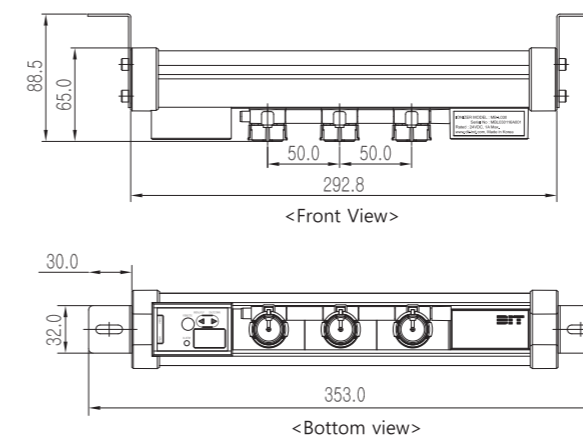

Main Model	Length
MB - L025	243mm
MB - L030	293mm
MB - L040	393mm
MB - L050	493mm
MB - L060	593mm
MB - L070	693mm
MB - L080	793mm
MB - L090	893mm
MB - L100	993mm
MB - L110	1093mm
MB - L120	1193mm
MB - L130	1293mm
MB - L140	1393mm
MB - L150	1493mm

#### MB-L050

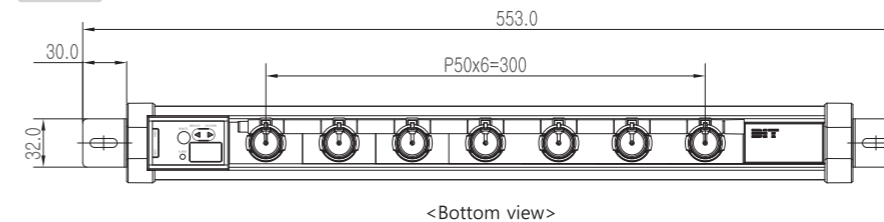

MB-L Series 的长度可满足最小243mm  
到最大1493mm的尺寸, 间距为50mm。

※ 支架及电源线(RJ45 A型)为标准附件。

# 离子棒

## MB-LS Series

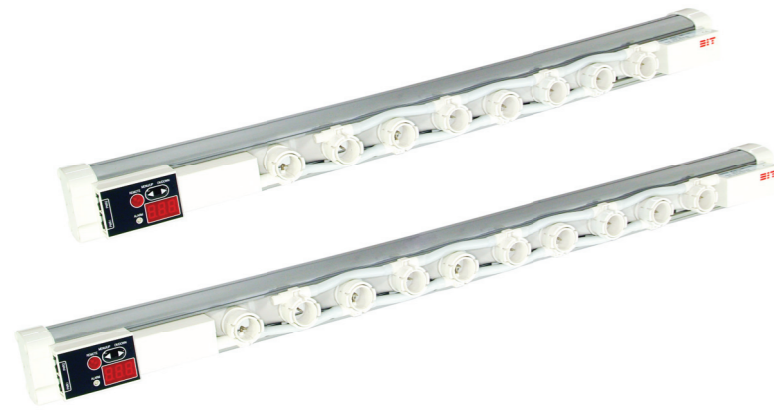

### 产品技术规格

分类	规格
输入电压	DC 24V ± 10%
输入电流	MAX. 570mA
功耗	MAX. 14W
放电电压	±6.5kV
输出频率	0.5Hz ~ 10Hz (可调)
离子发生方式	电晕放电
电压加入方式	脉冲 AC
材质	主体: ABS / 放电针: 钛
放电针更换	可更换
离子平衡度	低于平均 ±30V
除电距离	200mm ~ 600mm
臭氧发生量	低于 0.005ppm
使用温度	0°C ~ +50°C (32~122°F)
使用湿度	35~85%RH (无冷凝)

※ 因产品的持续性能改善, 技术规格如有变更, 恕不另行通知。

### 产品优点

#### 放电针交叉脉冲AC方式实现近距离低偏置性能 [获得专利]

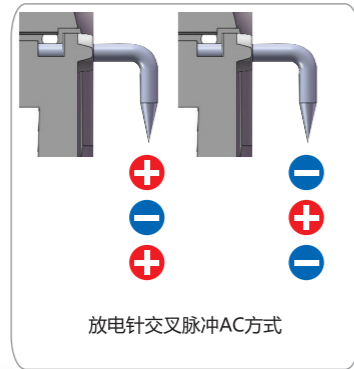
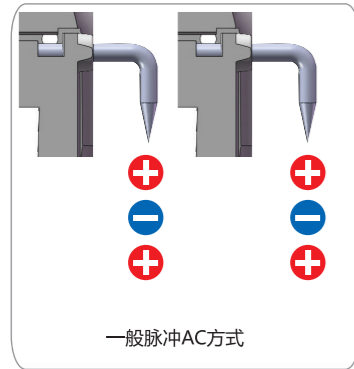

为了减少一般脉冲AC类型在近距离的偏置电压, 采用了放电针交叉的脉冲AC类型来提高偏置电压性能, 用于近距离除电。



超小、轻薄压电变压器内置型 (不需要高压线缆)



无线遥控功能(可选择指定的单个除电器, 离子平衡度、频率变更、设定状态确认)。

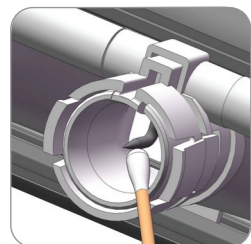

简便的管理及清洁

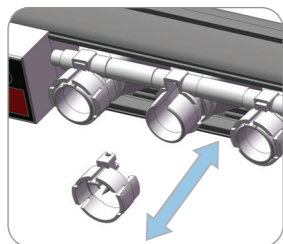

简便的放电针更换

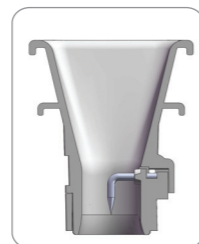

异物生成最小化结构

# 离子棒

### 产品性能

#### 深度方向和除电时间特性图

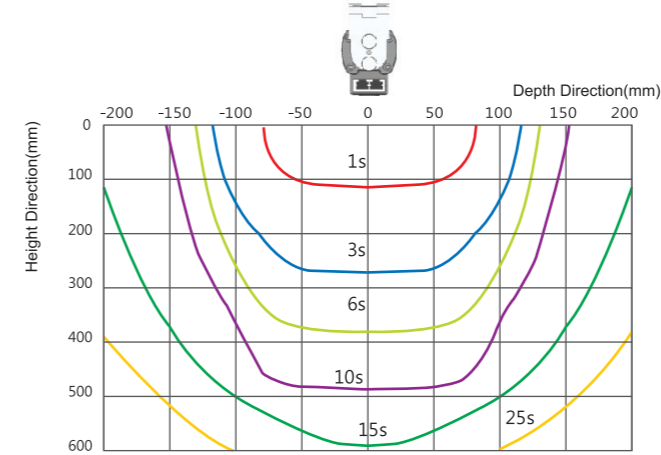

下降流: 0.3m/s, 容量: 20pF, 测量条件: 1kV → 0.1kV  
充电板尺寸: 150mm x 150mm, 频率: 30Hz

#### 宽度方向和除电时间特性图

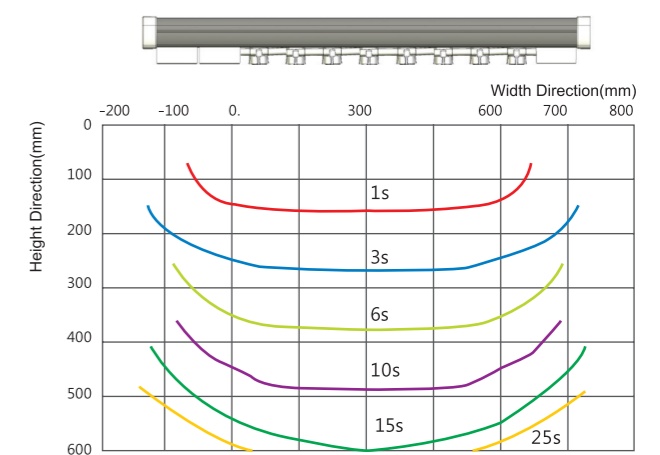

下降流: 0.3m/s, 容量: 20pF, 测量条件: 1kV → 0.1kV  
充电板尺寸: 150mm x 150mm, 频率: 30Hz

#### 距离和除电时间特性图

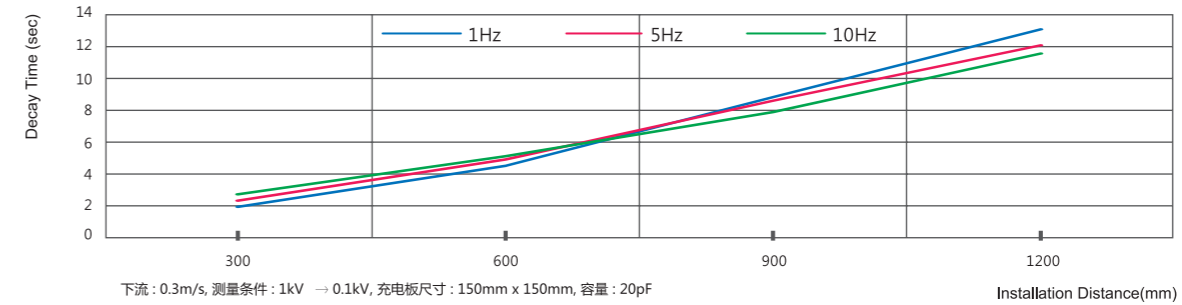

下流: 0.3m/s, 测量条件: 1kV → 0.1kV, 充电板尺寸: 150mm x 150mm, 容量: 20pF

※ 上述特性图基于我公司实验室环境测试。

### 产品外观图

MB-L0608S

(Unit: mm)

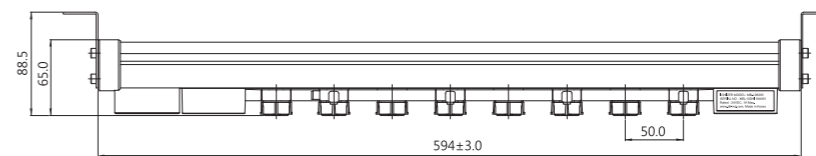

<Front View>

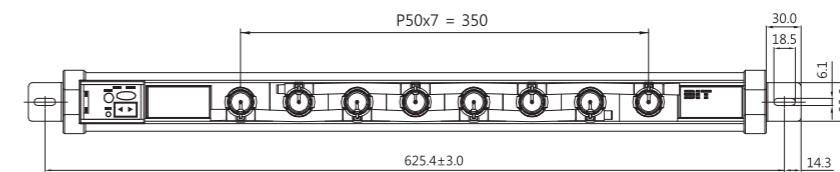

<Bottom view>

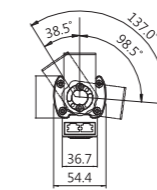

<Bracket rotation>

Main Model	Length
MB - L0404S	394mm
MB - L0506S	494mm
MB - L0608S	594mm
MB - L070AS	694mm
MB - L080CS	794mm
MB - L090ES	894mm
MB - L100GS	994mm
MB - L110IS	1094mm
MB - L120KS	1194mm
MB - L130MS	1294mm
MB - L140OS	1394mm
MB - L150QS	1494mm

MB-L Series 的长度可满足最小243mm 到最大1493mm的尺寸, 间距为50mm。

※ 支架及电源线(RJ45 A型)为标准附件。



# 离子风机

## SF-40A



### 产品技术规格

分类	规格
输入电压	DC 24V± 10%
输入电流	MAX. 150mA
功耗	MAX. 4W
放电电压	±4.0kV
输出频率	50kHz
离子发生方式	电晕放电
电压加入方式	高频 AC
材质	主体: ABS / 放电针: 钛
放电针更换	可更换
离子平衡度	低于平均 ±10V
除电距离	200mm ~ 600mm
风量	Max. 0.27 m <sup>3</sup> /min
臭氧发生量	低于 0.005ppm
使用温度	0°C ~ +50°C (32~122°F)
使用湿度	35~85%RH (无冷凝)

※ 因产品的持续性能改善, 技术规格如有变更, 恕不另行通知。

### 产品优点



简便的管理及清洁



超小型除电器



可安装在狭小的空间 (磁铁附着)

### 自由的旋转角度

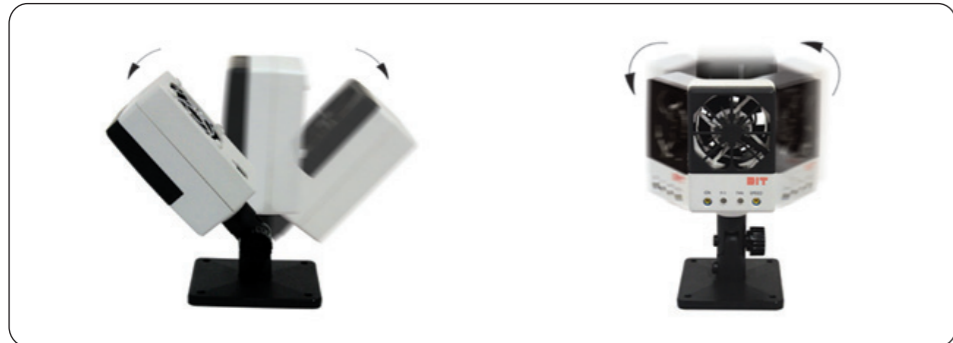

风向360°旋转及上下调整功能

# 离子风机

### 产品性能

#### 距离和除电时间特性图

Distance (Cm)	Decay Time (sec)		
	1	2	3
10	1 sec		
15	1.5 sec		
20	2 sec		
30	3 sec		

风量: Max 0.27 m<sup>3</sup>/min, 容量: 20pF, 充电板尺寸: 150mm x 150mm, 测量条件: 1kV → 0.1kV

SF-40A 产品由本体、电源线、接地线、可选机架构成。

不包含AC适配器, 如果使用AC电源, 请购买专用适配器后再使用。

#### 距离和除电时间特性图

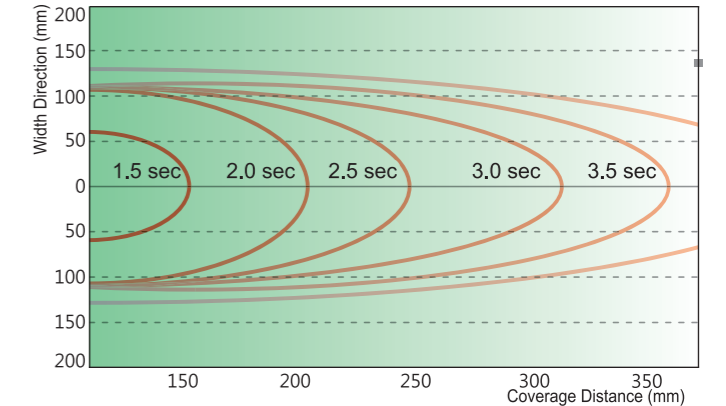

风量: Max 0.27 m<sup>3</sup>/min, 容量: 20pF, 充电板尺寸: 150mm x 150mm, 测量条件: 1kV → 0.1kV

※ 上述特性图基于我公司实验室环境测试。

### 产品外观图

#### A. 支架 / 标准长度

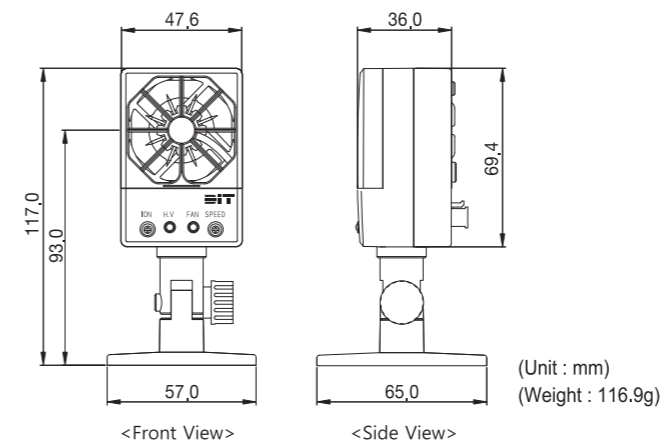

#### B. 支架 / 加长长度

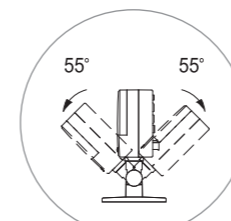
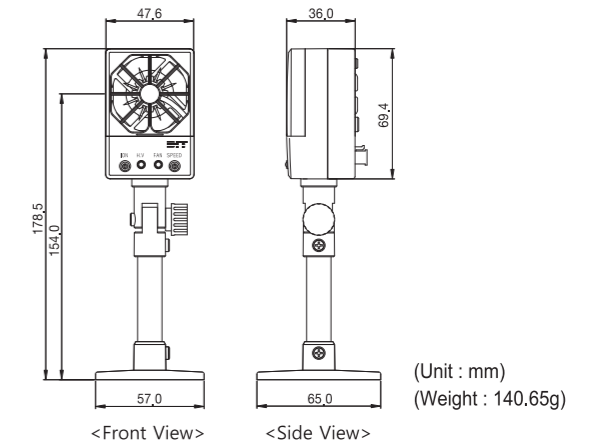

上下调节

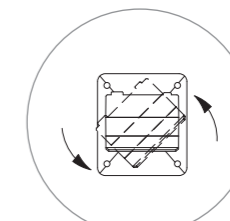

左右360°调节

# 离子风机

## MF-90 Series



### 产品技术规格

分类	规格
输入电压	AC 100-240V 50/60Hz or DC 24V± 10%
输入电流	1 - 风扇 400mA
	2 - 风扇 400mA
	3 - 风扇 600mA
	4 - 风扇 800mA
	5 - 风扇 1200mA
功耗	MAX. 29W [on 5-Fan]
放电电压	±4.0kV
输出频率	50kHz
离子发生方式	电晕放电
电压加入方式	高频 AC
材质	主体: ABS / 放电针: 钛
放电针更换	可更换
离子平衡度	低于平均 ±15V
除电距离	100mm ~ 1200mm
风量	Max. 1.75 m <sup>3</sup> / min [per 1-Fan]
臭氧发生量	低于 0.05ppm
使用温度	0°C ~ +50°C (32~122°F)
使用湿度	35~65%RH (无冷凝)

※ 因产品的持续性能改善, 技术规格如有变更, 恕不另行通知。

### 产品优点



自由的风扇模块、空间盒子组合方式, 可实现多样的长度和组合。



简便的管理及清洁。

# 离子风机

### 产品性能

#### 距离和除电时间特性图

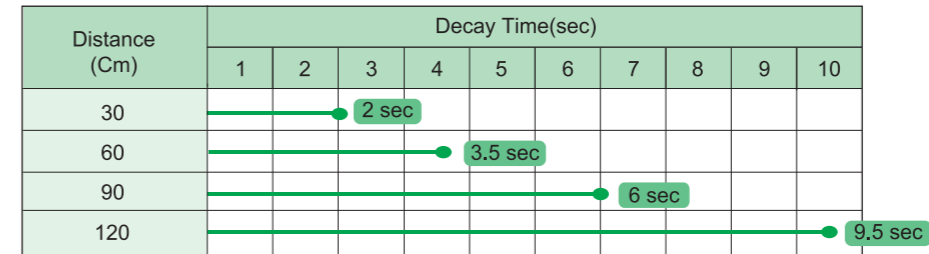

风量: Max 1.75 m<sup>3</sup>/min, 容量: 20pF, 充电板尺寸: 150mm x 150mm, 测量条件: 1kV → 0.1kV

#### 宽度方向和除电时间特性图

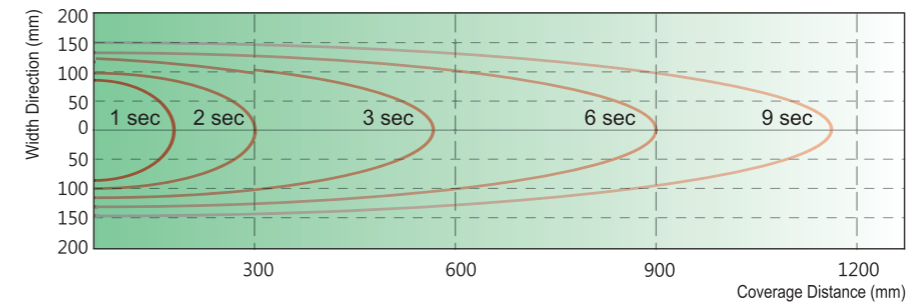

风量: Max 1.75 m<sup>3</sup>/min, 容量: 20pF, 充电板尺寸: 150mm x 150mm, 测量条件: 1kV → 0.1kV

※ 上述特性图基于我公司实验室环境测试。

### 产品外观图

(Unit : mm)

#### 单风扇型

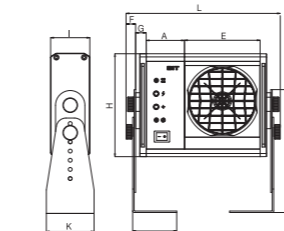

<Side View> <Front View>

#### 多风扇型 (例: 3-风扇) 客户定制

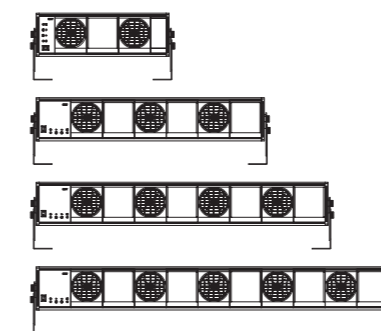

#### 多风扇型 (例: 3-风扇) 客户定制

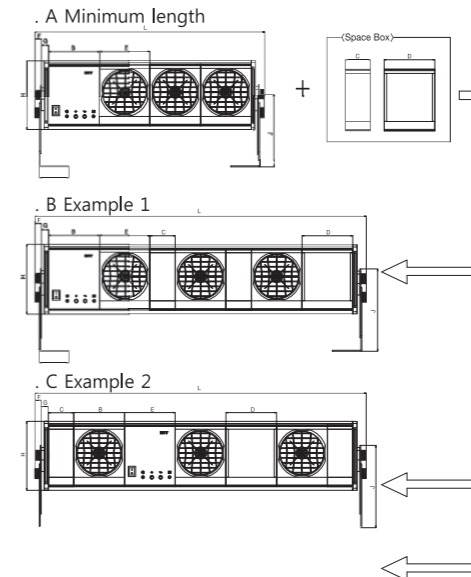

Category	Code	Length	Remarks
Control Board	A	51.50	1-FAN, 2-FAN
	B	103.00	2-FAN, 3-FAN, 4-FAN, 5-FAN
Space Box	C	51.50	
	D	103.00	
Fan Module	E	103.00	
Bracket Assy	F	13.00	
Side Cover	G	15.20	
Height	H	141.85	
Depth	I	53.75	
Bracket Length	J	167.45	
Bracket Width	K	65.00	
Bracket Depth		60.00	

Category	Code	Min. Length
Blower Length	L	210.1
		313.1
		466.6
		569.6
		672.6

# 离子风机

## MF-A90 Series



### 产品技术规格

分类	规格	
输入电压	AC 100-240V 50/60Hz or DC 24V± 10%	
输入电流	1 - 风扇	400mA
	2 - 风扇	400mA
	3 - 风扇	600mA
	4 - 风扇	800mA
	5 - 风扇	1200mA
功耗	MAX. 29W [on 5-Fan]	
放电电压	±6.5kV	
输出频率	10Hz	
离子发生方式	电晕放电	
电压加入方式	脉冲 AC	
材质	主体: ABS / 放电针: 钛	
放电针更换	可更换	
离子平衡度	低于平均 ±30V	
除电距离	200mm ~ 1200mm	
风量	Max. 1.75 m <sup>3</sup> / min [per 1-Fan]	
臭氧发生量	低于 0.05ppm	
使用温度	0°C ~ +50°C (32~122°F)	
使用湿度	35~65%RH (无冷凝)	

※ 因产品的持续性能改善, 技术规格如有变更, 恕不另行通知。

### 产品优点



自由的风扇模块、空间盒子组合方式, 可实现多样的长度和组合。



简便的管理及清洁

# 离子风机

### 产品性能

#### 距离和除电时间特性图

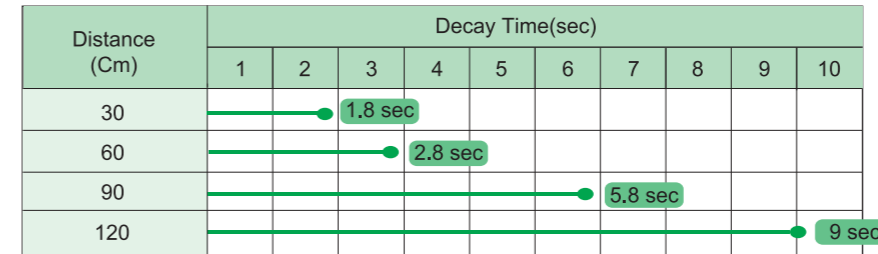

风量: Max 1.75 m<sup>3</sup>/min, 容量: 20pF, 充电板尺寸: 150mm x 150mm, 测量条件: 1kV → 0.1kV

#### 宽度方向和除电时间特性图

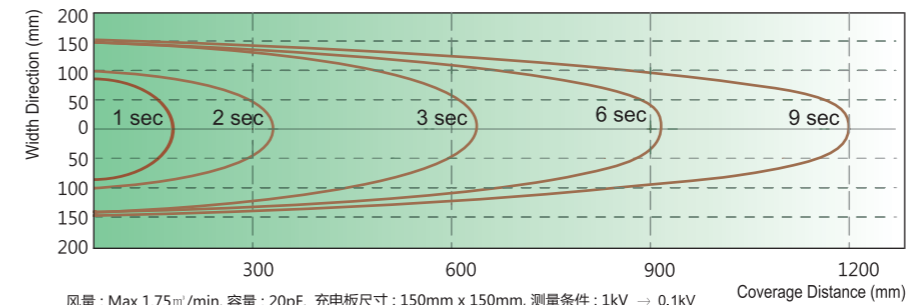

风量: Max 1.75 m<sup>3</sup>/min, 容量: 20pF, 充电板尺寸: 150mm x 150mm, 测量条件: 1kV → 0.1kV

※ 上述特性图基于我公司实验室环境测试。(Unit: mm)

### 产品外观图

#### 单风扇型

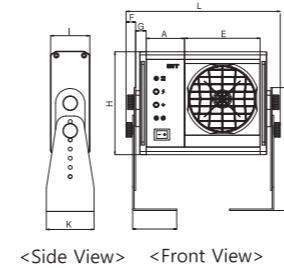

#### 多风扇型 (例: 3-风扇) 客户定制

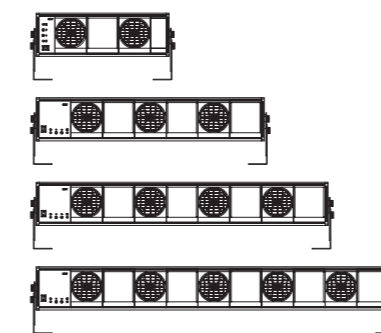

#### 多风扇型 (例: 3-风扇) 客户定制

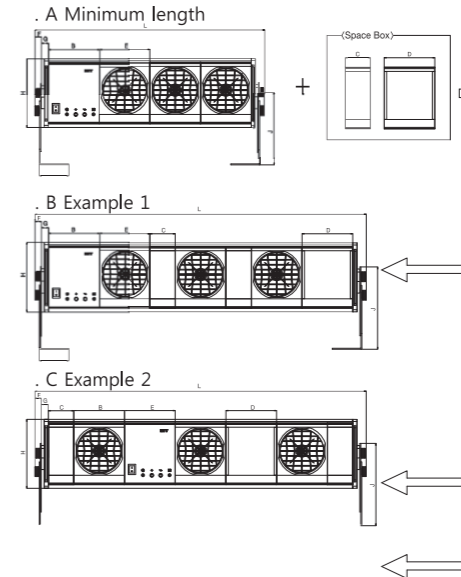

Category	Code	Length	Remarks
Control Board	A	51.50	1-FAN, 2-FAN
	B	103.00	2-FAN, 3-FAN, 4-FAN, 5-FAN
Space Box	C	51.50	
	D	103.00	
Fan Module	E	103.00	
Bracket Assy	F	13.00	
Side Cover	G	15.20	
Height	H	141.85	
Depth	I	53.75	
Bracket Length	J	167.45	
Bracket Width	K	65.00	
Bracket Depth		60.00	

Category	Code	Min. Length
Blower Length	L	210.1
		313.1
		466.6
		569.6
		672.6



# 离子风机

## AMF-95 Series



### 产品技术规格

分类	规格				
	1-Fan	2-Fan	3-Fan	4-Fan	5-Fan
输入电压	AC 100-240V~, 50/60Hz or DC 24V±10%				
消耗电力 AC	max. 24W		max. 80W		
消耗电力 DC	max. 17W		max. 55W		
输出频率	50Hz				
离子发生方式	Corona discharge				
电压输入方式	High Frequency AC				
材质	Body : ABS / Emitter Pins : Titanium				
放电针更换	Replaceable				
放电针清洁	Clean button				
离子平衡度	Under average ±10V				
静电消除距离	100mm~1200mm				
显示	HV LED(G/R), FAN LED(G/R)				
风量	max. 1.75m <sup>3</sup> /min[per 1-Fan]				
臭氧发生量	Under 0.05ppm				
使用温度	0~50°C				
使用湿度	35~65%RH(No Condensation)				

※ 因产品的持续性能改善, 技术规格如有变更, 恕不另行通知。

### 产品优点



自由的风扇模块、空间盒子组合方式, 可实现多样的长度和组合。



简便的管理及清洁。



- 具备利用产品控制器一键式开关来实现产品自动清洁的功能。
- 安装有通过设定来实现周期性自动清洁的功能。
- 具备利用PLC来进行清洁的功能。
- 客户可以根据需要选择电源方式(DC/AC)。

# 离子风机

### 产品性能

#### Relation between Distance and Decay Time

Distance (Cm)	Decay Time(sec)									
	1	2	3	4	5	6	7	8	9	10
30		2 sec								
60			3.5 sec							
90						6 sec				
120									9.5 sec	

Air volume: Max 1.75m<sup>3</sup>/min, Capacity: 20pF,  
Charged plate dimensions: 150mm x 150mm, Measurement condition: 1kV → 0.1kV

#### Relation between Width Direction and Decay Time

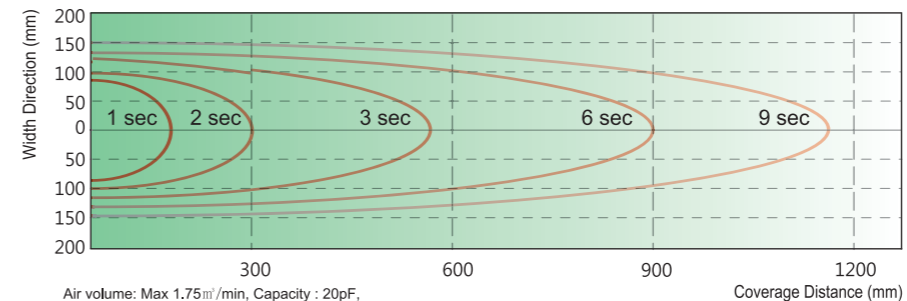

Air volume: Max 1.75m<sup>3</sup>/min, Capacity: 20pF,  
Charged plate dimensions: 150mm x 150mm, Measurement condition: 1kV → 0.1kV

※ 上述特性图基于我公司实验室环境测试。(Unit: mm)

### 产品外观图

**Single type**

<Side View> <Front View>

**Standard configurations**

**Multi-Fan type (Example: 3-fan) Customized configurations**

\* ① Minimum Length

<Space Box>

\* ② Example 1

\* ③ Example 2

Category	Code	Length[mm]
Control box	A	51.5
Fan module	E	103
Bracket Assy	F	11
Side cover	G	15.2
Height	H	141.9
Depth	I	69.5
Bracket Length	J	137.4
Bracket Depth	K	65
Bracket Width	M	60

	Length[mm]
B	103
C	51.5
D	103
E	103
F	11
G	15.2
H	141.9
I	69.5
J	137.4
K	65
M	60

# 离子风机

## ASF-AD/PD Series



### 产品技术规格

分类	规格	
型号类型	AD 型	PD 型
离子发生方式	脉冲 AC	高频
输出频率	10 ~ 50Hz (可调)	29kHz
输入电压	AC100~240V(50/60Hz) or DC 24V±10%	
输入电流	Max 0.8A	
放电针	钛	
离子平衡度	< ± 10V 典型值	
除电时间	在600mm时优于 2秒(风扇速度最大 (5级))	
风量	Max 4.6m <sup>3</sup> /min per Fan	
臭氧发生量	低于 0.005ppm	低于 0.05ppm
显示功能	7段数码管显示, 高压报警LED(绿/红), 风扇报警LED(绿/红) *绿色: 正常, 红色: 异常	
手动调节功能	风扇速度, 工作频率, 离子平衡度, 自动清扫, PLC 报警选择, 地址, 离子器开/关, 密码	
清扫功能	选择 (自动或手动)	
重量	Max 1.8kg	
使用温度	0°C~50°C	
使用湿度	35~65%RH(无冷凝)	

※ 因产品的持续性能改善, 技术规格如有变更, 恕不另行通知。

### 产品优点

#### 维护的便利性极大化

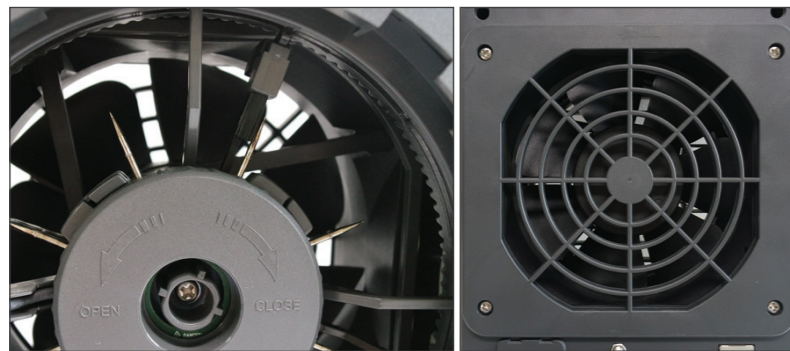

- 安装了清扫刷, 放电针清扫更加容易。  
(可选择自动放电针清扫 / 手动放电针清扫型号)
- 后盖可分离型, 风扇清扫更加容易。
- 内置了自动离子平衡度回路, 在放电针污染和磨损的情况下也能长时间维持除电性能。

#### 多样的选项使用户环境最优化



- 根据除电方式 (高频AC/脉冲AC), 可选择不同型号。
- 根据供电方式 (DC/AC), 可选择不同型号。
- 菜单上可设置报警信号的输出方式 (NPN/PNP)
- 5级风量可调 (采用了120mm风扇, 最大可达4.6 m<sup>3</sup>)
- 通过PLC/RS485 可实现远程调节功能。

# 离子风机

### 产品性能

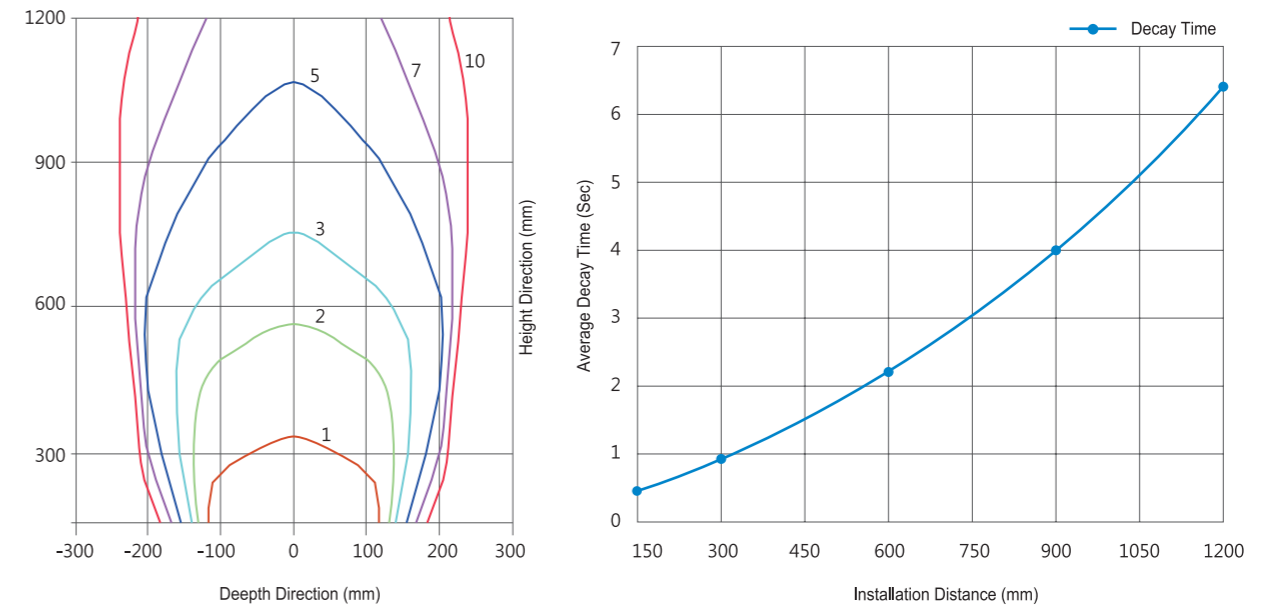

※ 上述特性图基于我公司实验室环境测试。

### 产品外观图

(Unit: mm)

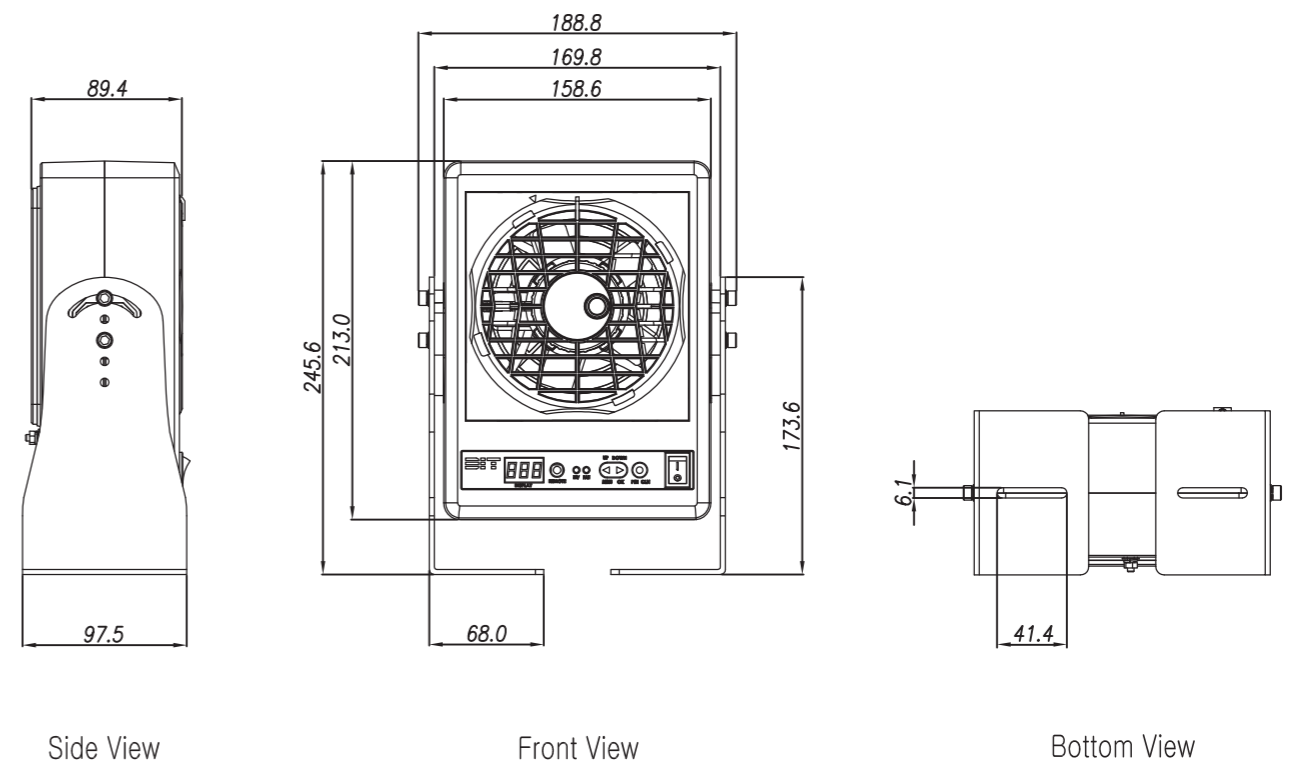



# 离子风机

## AMF-AE Series



### 产品技术规格

分类	规格		
输入电压	AC 100-240V 50/60Hz or DC 24V ± 10%		
输入电流	1-风扇	2-风扇	3-风扇
	DC 24V	1.5A	x
	AC 110V	610mA	1220mA
AC 220V	250mA	500mA	750mA
	功耗	MAX. 123W [on 3-Fan]	
放电电压	± 5.5kV(±5%)		
输出频率	10 ~ 50Hz (可调)		
离子发生方式	电晕放电		
电压加入方式	电晕放电 AC		
材质	主体: ABS / 放电针: 钛		
放电针更换	可更换		
离子平衡度	低于平均 ±30V		
除电距离	200mm ~ 1500mm		
风量	Max. 6.425 m <sup>3</sup> / min (LEVEL5)		
功能	Ion on/off, RS485 connect, 密码 PLC 报警选择, 风扇速度, 自动清扫, 工作频率		
臭氧发生量	低于 0.005ppm		
使用温度	0°C ~ +50°C (32~122°F)		
使用湿度	无冷凝		

※ 因产品的持续性能改善, 技术规格如有变更, 恕不另行通知。

### 产品优点

#### 内置放电针自动清洁功能, 增强了维护的便利性



- 利用产品控制器上的触摸清洁功能键, 可自动完成清洁
- 通过主面板菜单设置, 可完成以日为单位的自动定期清扫。
- 通过PLC/RS485 可实现远程定期清扫清洁。

#### 采用了可拆卸放电针组合结构, 增强了放电针更换的便利性

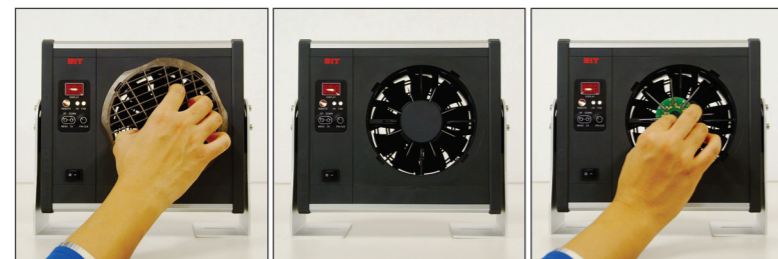

- 使用了140mm风扇, 实现单个风扇最大6.425m<sup>3</sup>/分钟的风量 [具备5级调节功能]
- 内置了自动离子平衡度回路, 在放电针污染和磨损的情况下也能长时间维持除电性能。
- 通过PLC/RS485 可实现远程调节功能。
- 简便的维护及清扫

# 离子风机

### 产品性能

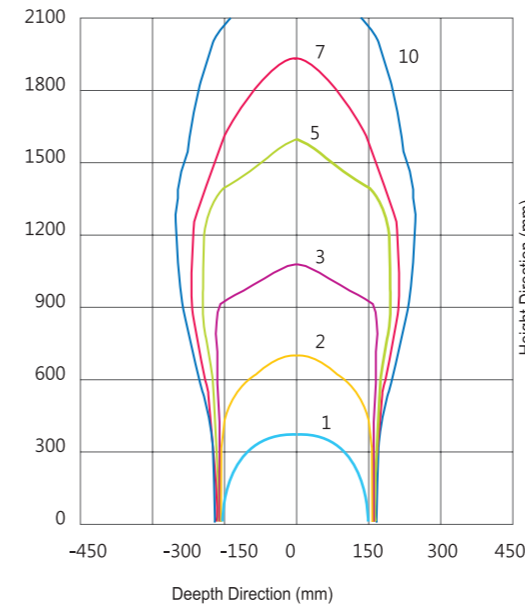

风量: Max 6.425m<sup>3</sup>/min, 容量: 20pF, 频率: 30Hz  
充电板尺寸: 150mm x 150mm, 测量条件: 1kV → 0.1kV

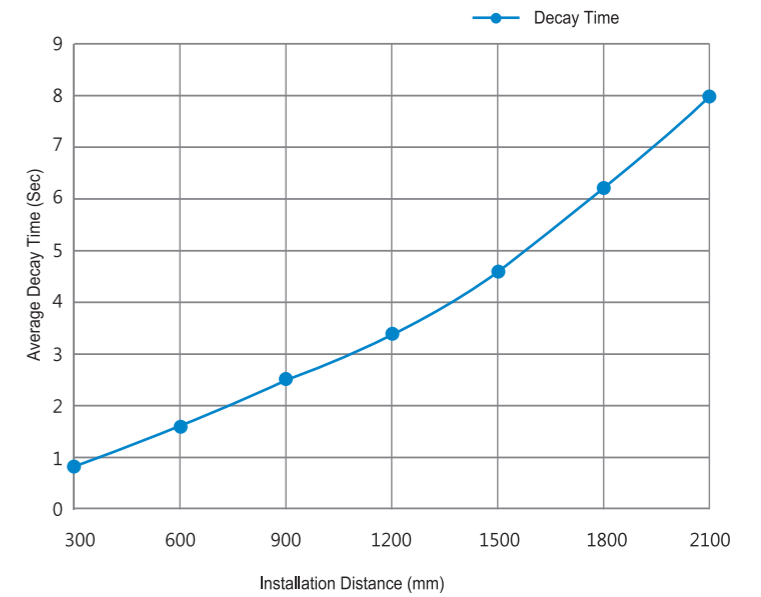

※ 上述特性图基于我公司实验室环境测试。

### 产品外观图

(Unit: mm)

#### \* 单风扇型

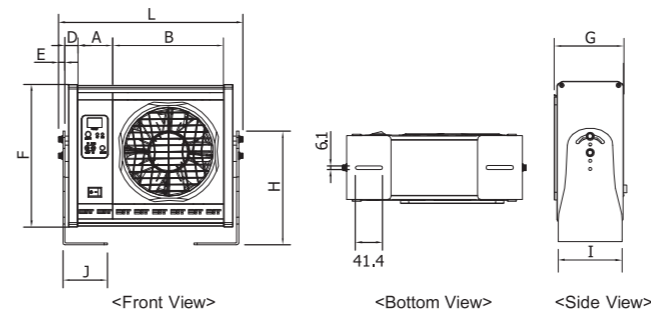

Category	Code	Length	Remarks
Contoller	A	54.6	
	B	170.0	
	C	56.6	
	D	18.6	
	E	9.6	
Height	F	217.8	
Width	G	106.1	
Bracket Height	H	173.6	
Bracket Width	I	97.5	
Bracket Depth	J	68.0	

Category	Code	Length
Blower Lengh	L	1-Fan 262
		2-Fan 432
		3-Fan 602

#### \* 多风扇型 (例: 2-风扇) 客户定制

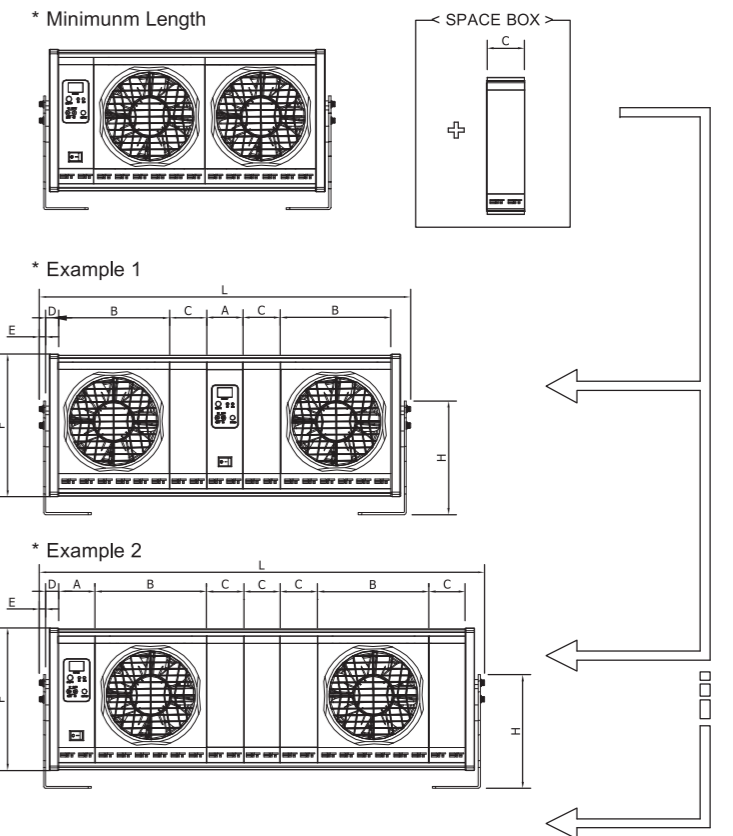



# 离子喷嘴

## ZM-G11 / ZM-G12



ZM-G11 (Standard)



ZM-G12 (Option)

### 产品技术规格

分类	规格	
输入电压	DC 24V ± 10%	
输入电流	200mA	
功耗	MAX. 5W	
放电电压	±4.0kV	
输出频率	50kHz	
离子发生方式	电晕放电	
电压加入方式	高频AC	
材质	主体: ABS / 放电针: 钛	
放电针更换	可更换	
离子平衡度	低于平均 ±15V	
供应气体	类型	CDA(清洁干燥空气), N2
	压力	0~0.5 Mpa
	喷射力	128L/m <sup>2</sup> [0.3Mpa]
供气管道直径	6pi (外部)	
臭氧发生量	低于 0.05ppm	
使用温度	0°C ~ +50°C (32~122°F)	
使用湿度	35~85%RH (无冷凝)	

※ 因产品的持续性能改善, 技术规格如有变更, 恕不另行通知。

### 产品优点



报警输出功能

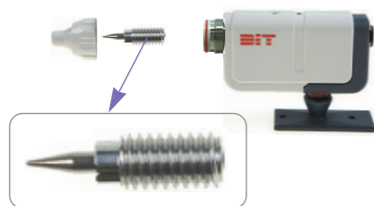

简便的清扫及维护

### 产品性能

供应气体压力和除电性能特性图

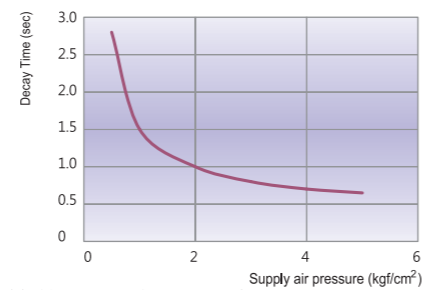

空气吹扫: 0.3Mpa, 容量: 20pF, 距离: 150mm  
充电板尺寸: 150mm x 150mm, 测量条件: 1kV → 0.1kV

※ 上述特性图基于我公司实验室环境测试

(Unit : mm)

### 产品外观图

ZM-G11

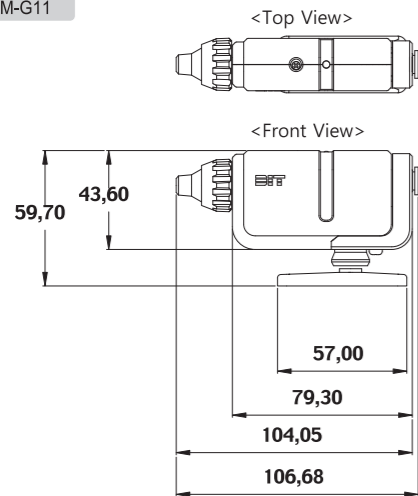

ZM-G12

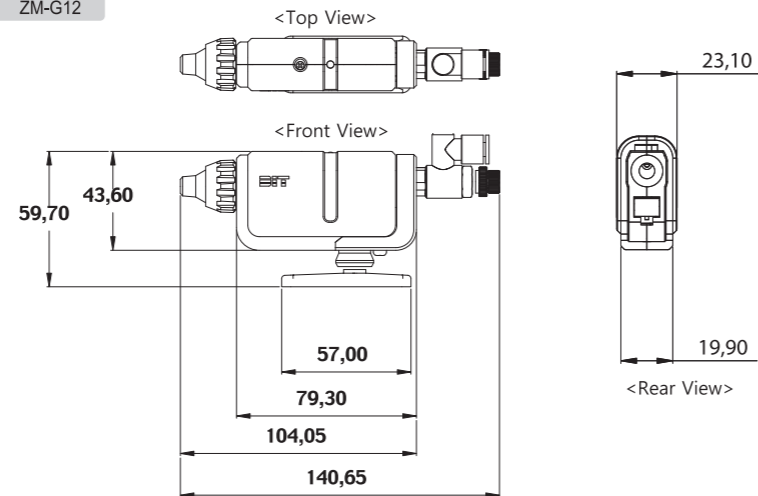

# 离子枪

## ZM-G1G



### 产品技术规格

分类	规格	
输入电压	DC 24V ± 10%	
输入电流	200mA	
功耗	MAX. 5W	
放电电压	±4.0kV	
输出频率	50kHz	
离子发生方式	电晕放电	
电压加入方式	高频AC	
材质	主体: ABS / 放电针: 钛	
放电针更换	可更换	
离子平衡度	低于平均 ±15V	
供应气体	类型	CDA(清洁干燥空气), N2
	压力	0~0.5Mpa
	喷射力	128L/m <sup>2</sup> [0.3Mpa]
供气管道直径	6pi (外部)	
臭氧发生量	低于 0.05ppm	
使用温度	0°C ~ +50°C (32~122°F)	
使用湿度	35~85%RH (无冷凝)	

※ 因产品的持续性能改善, 技术规格如有变更, 恕不另行通知。

### 产品优点



报警输出功能

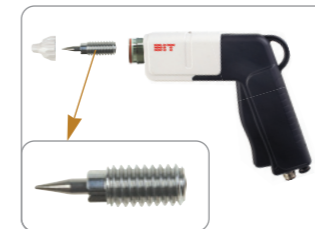

简便的清扫及维护

### 产品性能

供应气体压力和除电性能特性图

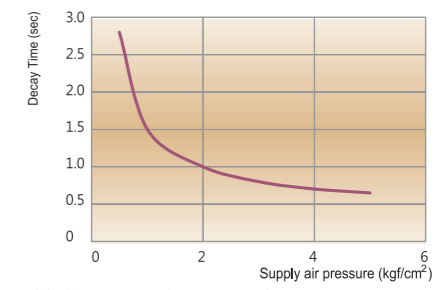

空气吹扫: 0.3Mpa, 容量: 20pF, 距离: 150mm  
充电板尺寸: 150mm x 150mm, 测量条件: 1kV → 0.1kV

※ 上述特性图基于我公司实验室环境测试

(Unit : mm)

### 产品外观图

Main Unit

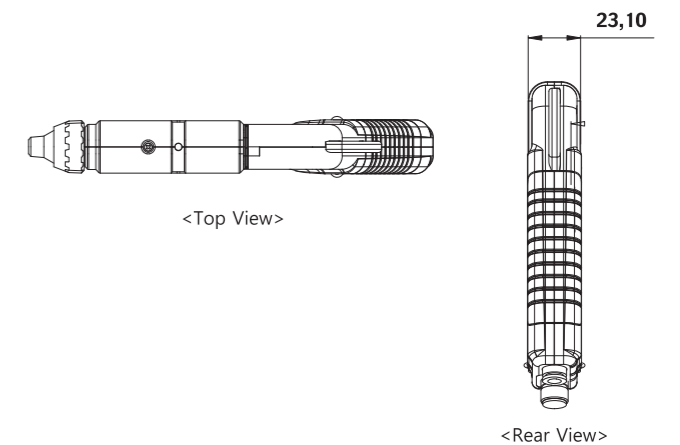
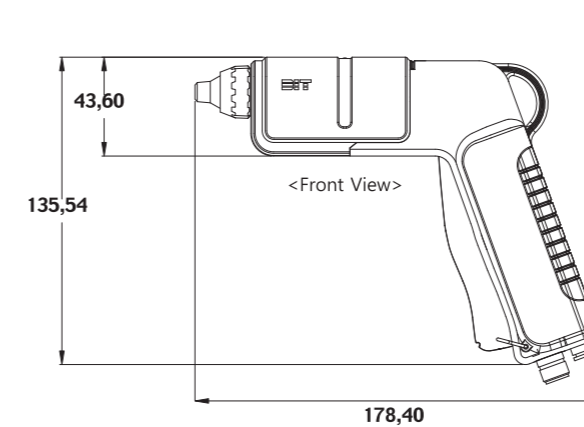

# 静电消除监控仪

## ARC-P102ZA



### 产品技术规格

分类	规格	
控制器	规格	63mm(H) x 125mm(W) x 154mm(D)
	重量	<1.2Kg
静电充电板	规格	150mm x 150mm x 43mm(H)
	静电容量	20pF ± 2pF
	重量	<0.8Kg
传感器	振荡斩波器类型 (DIT)	
输入电压	12Vdc ± 10%	
输入电流	1A	
电池规格	NiMH 7.2V 6Pack	
充电时间	3hrs(Until Full charge)	
使用时间	8hrs(Full charge statement)	
离子平衡度测量	范围	0 to ±1100V DC or Peack AC
	稳定度	小于初使电压的10%，5分钟 [40% 湿度, 25°C]
除电速度测量	开始/停止精度	±1V in setting value
	时间分辨率	0.1sec(0.1~999.9sec)
材质	范围	Start Voltage: ±1 ~ ±1000V / Available 1V inetrvers. Stop Voltage: 0 ~ ±999V / Available 1V inetrvers.
	控制器	SUS 1.2T
功能	静电充电板 SUS 1.2T	
显示	(+ )Decay-time, (-)Decay-time, Reset	
通信接口	FND 2 set(Plate-Voltage, Decay-time)	
使用温度	USB Communication	
使用湿度	5°C ~ 35°C	
保管温度	相对湿度80% 以下(无冷凝)	
保管湿度	0°C ~ 50°C	
	相对湿度80% 以下(无冷凝)	

※ 因产品的持续性能改善, 技术规格如有变更, 恕不另行通知。

### 产品优点

静电充电板的把手结构和本体 ( 控制器 ) 的小型/轻量化增加了便携性



通过免费提供的监控软件, 可在电脑上确认及存储测量值

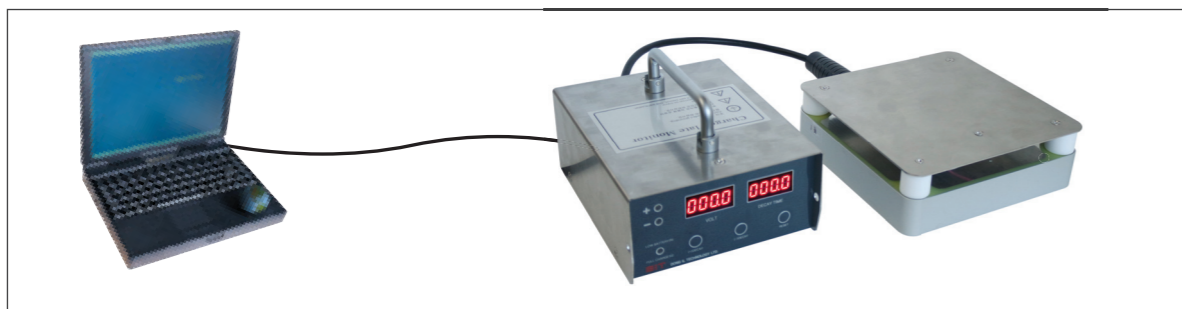

# 静电消除监控仪

### 产品性能

#### <离子平衡度>

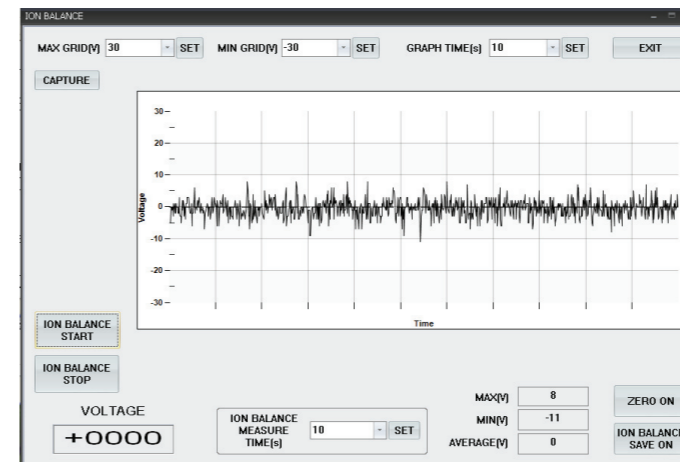

#### <除电时间>

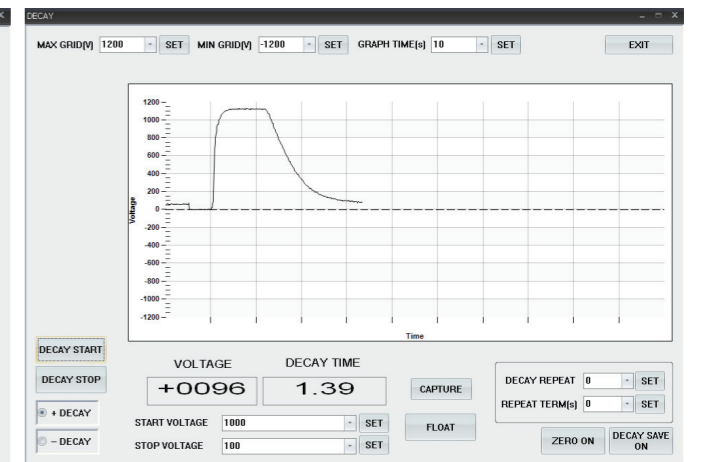

※ 测量离子平衡度或除电时间前, 为获得准确数据, 请将导电板部位接地后, 长按复位键1秒以上进行“Zero”后再使用。

※ 因产品的持续性能改善, 技术规格如有变更, 恕不另行通知。

### 产品外观图

(Unit : mm)

#### <控制器>

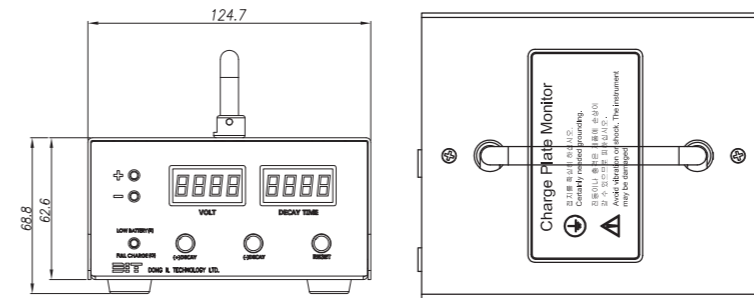

<Front View>

<Top View>

#### <静电充电板>

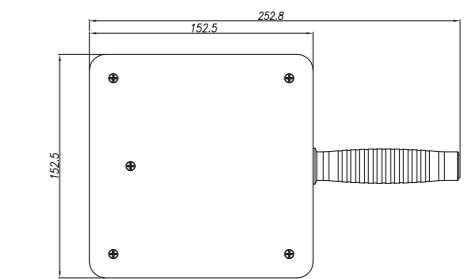

<Top View>

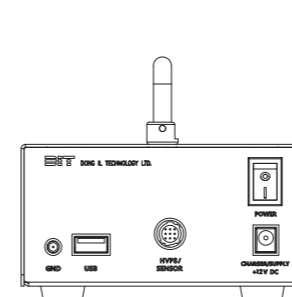

<Rear View>

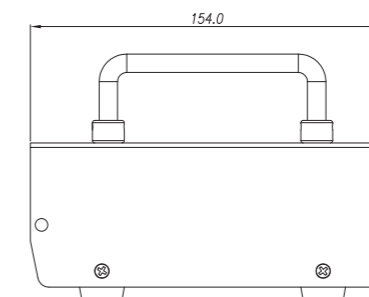

<Side View>

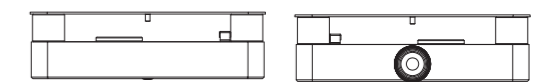

<Front View>

<Rear View>

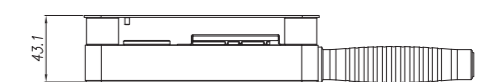

<Side View>

# 离子平衡度检测仪

## ARS-M002ZA



### 产品技术规格

分类	规格
尺寸	65mm(W) x 55.4mm(H) x 24.3mm(D)
输入电压	12~24V
传感器	使用温度(DIT)
测量范围	LED 1 ON : ±10V upper ±50V under LED 1,2 ON : ±50V upper ±100V under LED 1,2,3 ON : ±100V upper
响应速度	1sec
功能	离子平衡度测量
显示	Color LED
材质	ABS (传导)
输出信号	Analog output (1~5V)
使用温度	10°C ~ 40°C (50~104°F)
使用湿度	相对湿度0~60% (无冷凝)

※ 因产品的持续性能改善, 技术规格如有变更, 恕不另行通知。

### 产品优点

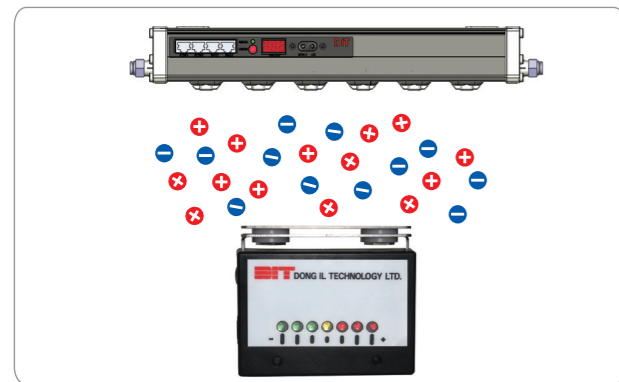

离子发生器下端, 产品通过的距离测量离子平衡度的偏向与否



输出与测量数据成比例的模拟信号, 可实现与PLC等外部控制模块的联动管理

### 产品外观图

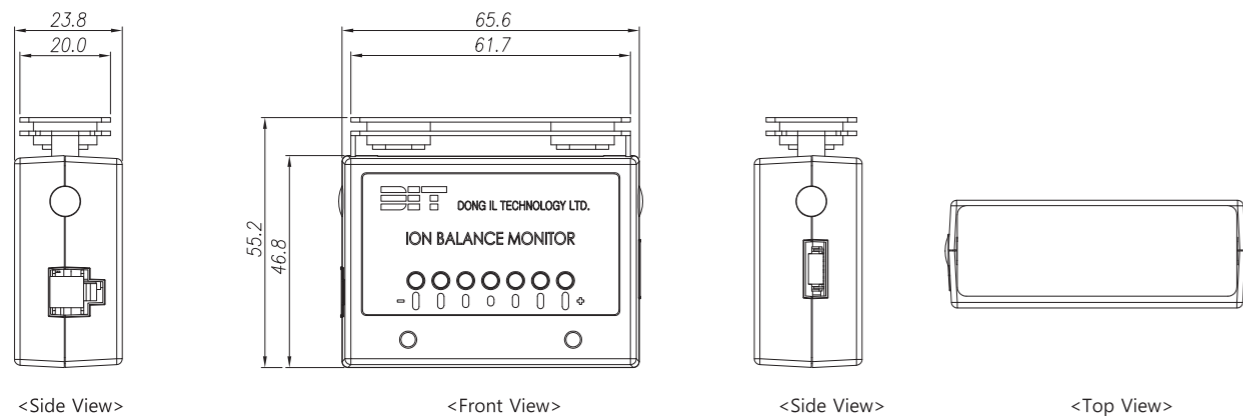

# 手持式静电测试仪

## ARS-H002ZA



### 产品技术规格

分类	规格	
输入电压	9V±10% (Alkaline battery use)	
传感器	Oscillating Chopper Type (DIT)	
测试距离	25mm (±0.5mm)	
测量范围 (量程/自动)	精密模式	±2kV (±10%)
	扩展模式	±20kV (±10%)
	离子平衡度测量模式	±300V (±10%)
分辨率	电位测量模式	10V (-1.99kV~+1.99kV)
	离子平衡度测量模式	1V
响应速度	1sec	
显示	HTN-LCD	
通信	USB communication	
使用温度	10°C ~ 40°C (50~104°F)	
使用湿度	相对湿度0~60% (无冷凝)	

※ 因产品的持续性能改善, 技术规格如有变更, 恕不另行通知。

### 产品优点

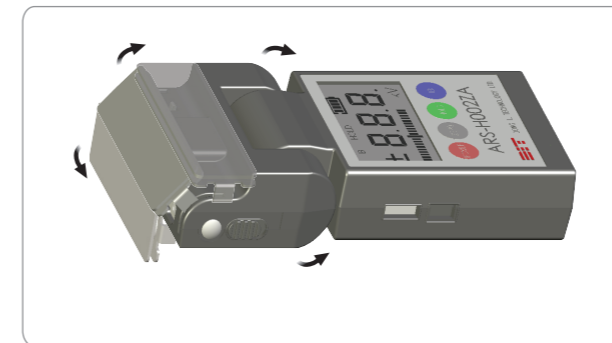

上端部位可旋转功能/离子感应板旋转结构增强了测量便利性

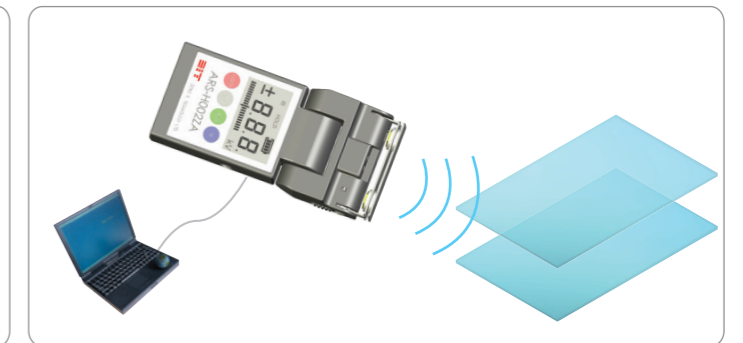

通过电脑连接可实时监控/存储 (通过USB接口传送数据)

### 产品外观图

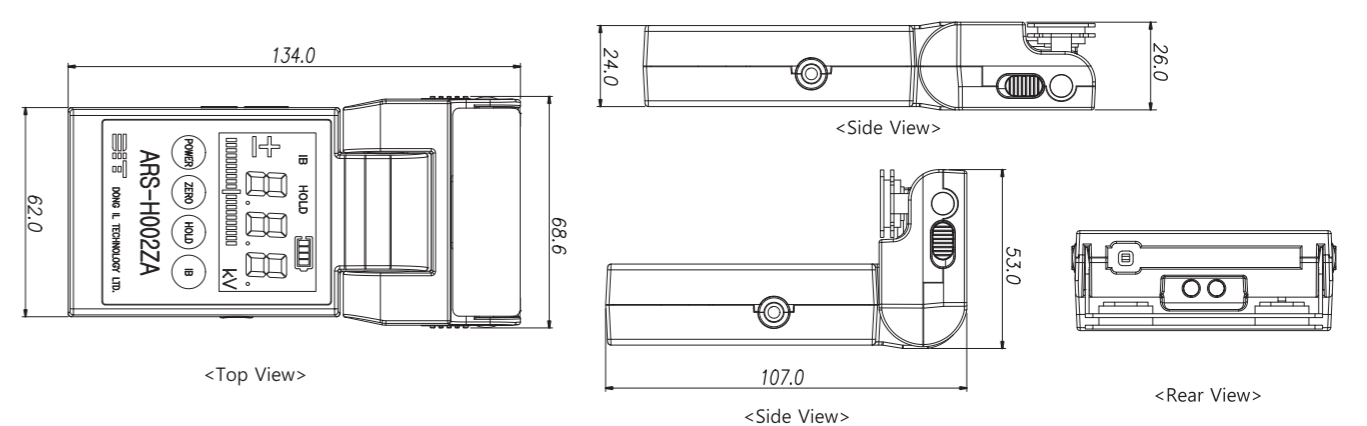



# 静电测试仪具备无线通信功能

## ARS-M002Z2



### 产品技术规格

分类	规格
尺寸	(W)62 x (H)125 x (D)25.3(mm)
输入电压	+9VDC ±10%(Alkaline Battery Use)
传感器	振荡斩波器类型(DIT)
测量距离	25mm or 50mm
测量范围	精密模式 ±2kV (±10%)
	扩展模式 ±20kV (±10%)
测量范围	-9.99kV ~ +9.99kV 10V
	<-10kV, +10kV< 100V
响应速度	1sec
功能	电源开/关、零点调整、距离调整
显示	HTN-LCD
材质	ABS (传导)
通信	无线通信
使用温度	10°C ~ 40°C (50~104°F)
使用湿度	相对湿度0~60% (无冷凝)

※ 因产品的持续性能改善, 技术规格如有变更, 恕不另行通知。

### 产品优点



通过无线通信, 可在电脑上实时监控测量的静电数据 (同时控制4台 / 免费提供软件)

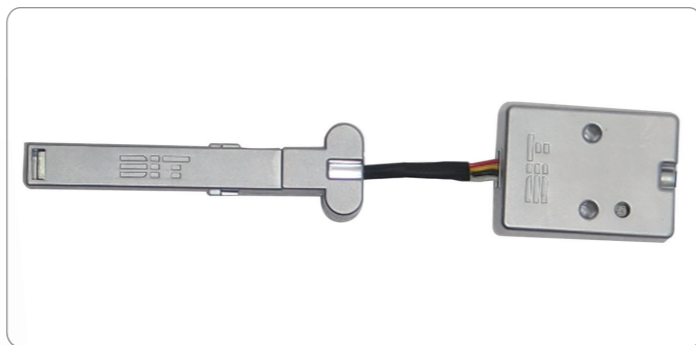

将传感器和放大器分离做到小型化, 在狭小的空间也能进行便捷的测量

### 产品外观图

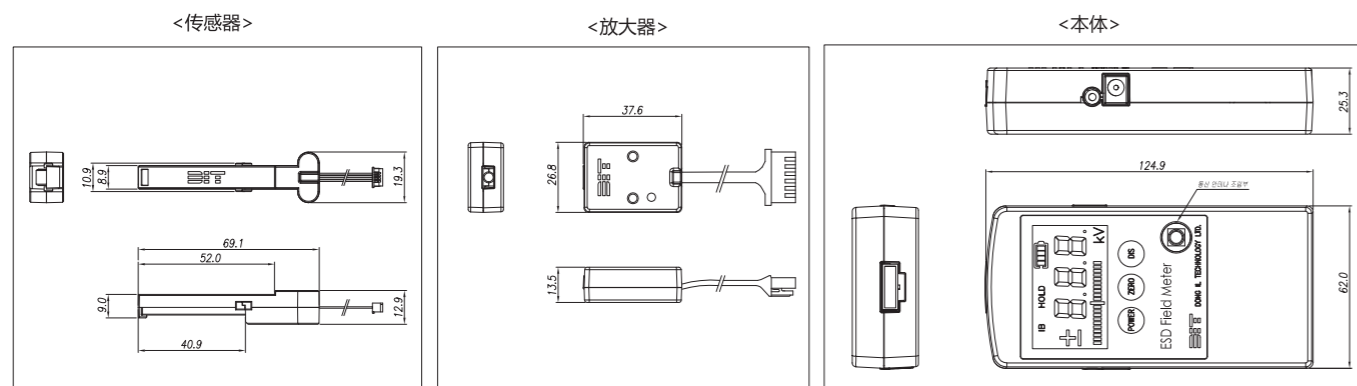

# 静电测试仪

## ARS-S005 Series



### 产品技术规格

分类	规格
输入电压	DC 24V ±10%
输入电流	130mA
功耗	Max 3W
传感器	振荡斩波器类型 (DIT)
测量距离	精密模式 25mm (±0.5)
	粗略模式 50~100mm (±0.5) can be changed to 10mm unit
测量范围	精密模式 ±2kV (±5%)
	粗略模式 ±20kV (±10%)
分辨率	精密模式 1V
	粗略模式 10V
선형도 (Linearity)	±5% F.S
响应速度	20ms (Can be programmed)
模拟输出	ARS-S005W1 输出电压 (1~5v)
	ARS-S005U1 输出电压 (0~5v)
	ARS-S005C1 输出电流 (4~20mA)
通信	RS-485
使用温度	0°C ~ +50°C (32~122°F)
使用湿度	35~85%RH (Non condensing)

※ 因产品的持续性能改善, 技术规格如有变更, 恕不另行通知。

### 产品优点

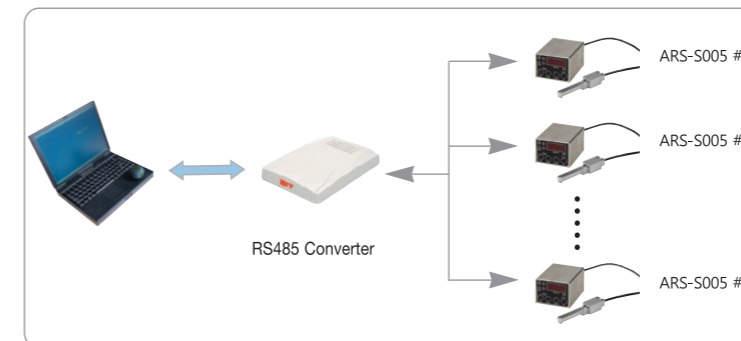

通过1台电脑最多可以实时监控30台的ARM-S050 Series.



控制器程序免费提供 (单独 UI 变更/制作不可)

### 产品外观图

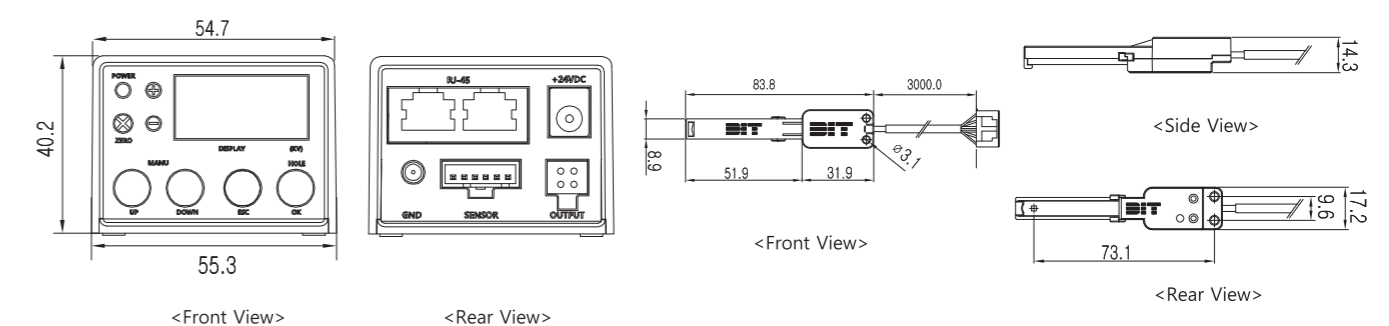

# 静电测试仪

## ARM-S050 Series

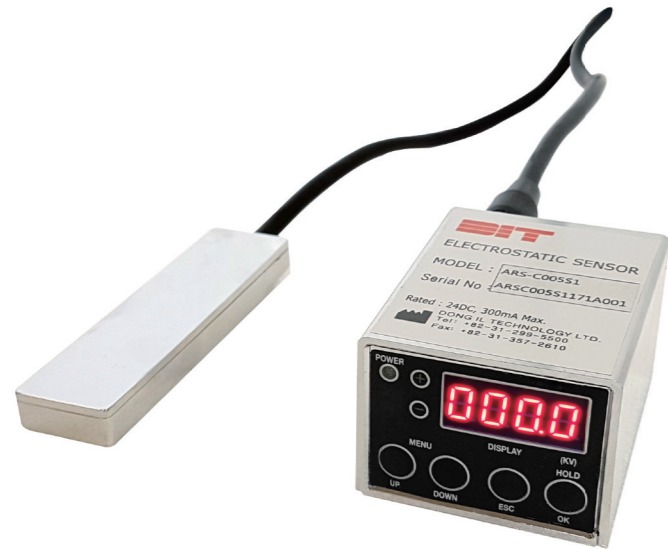

### 产品技术规格

分类	规格	
	电位传感器	超声波传感器
输入电压	+24VDC(±10%)	
消耗电力	<150mA	
传感器	Oscillating Chopper Type (DIT)	Reflex Type
测定距离	精密模式	25mm(±0.5)
	粗略模式	50~500mm(±0.5) (1mm interval)
测定范围	精密模式	±2kV (±5%)
	粗略模式	±20kV (±10%)
分辨率	精密模式	1V
	粗略模式	10V
精度	精密模式	±2 kV (±5%)
	粗略模式	50~300mm : ±20kV (±10%) 301~500mm : ±20kV (±20%)
线形图	±5% F.S	
应答速度	200ms (Can be programmed)	
模拟输出	ARM-S050W1 (1~5V)	
	ARM-S050U1 (0~5V)	None
	ARM-S050C1 (4~20 mA)	
通信	RS-485 Wire(30m) Communication	
显示	4-DIGIT FND	
外观	ABS	Glass-Epoxy
使用温度	0°C~50°C	
使用湿度	35~85%RH (Non condensing)	

※ 为改善产品性能而对产品规格做出变更时, 恕不另行通知。

### 产品优点

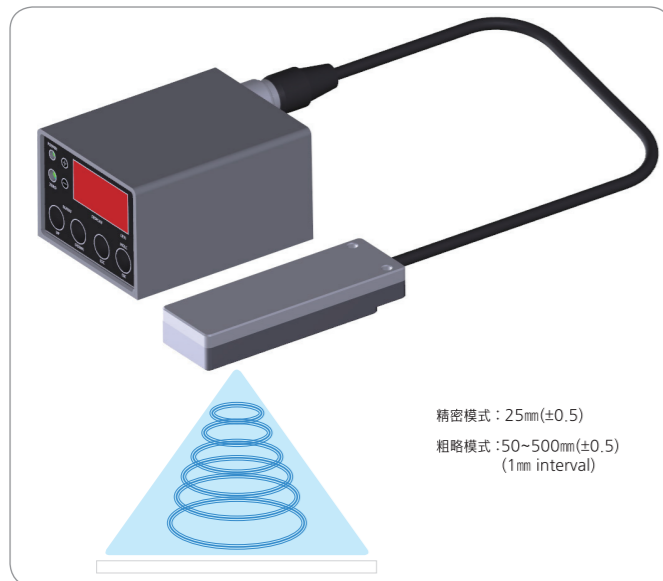

根据不同距离自动修正带电体的电位值

精密模式 : 25mm(±0.5)  
粗略模式 : 50~500mm(±0.5)  
(1mm interval)

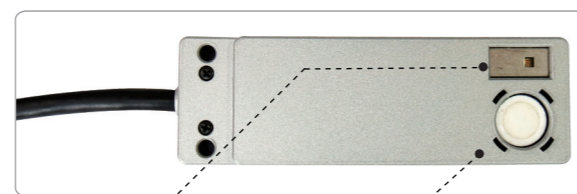

● 电位传感器 ● 超声波传感器

电位传感器和距离传感器一体化

# 静电测试仪

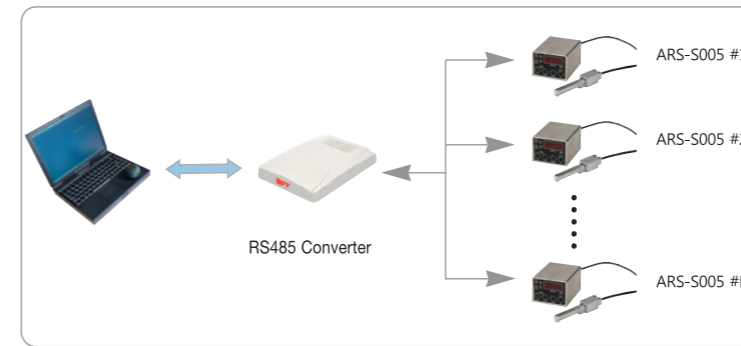

通过1台电脑最多可以实时监控30台的ARM-S050 Series.



控制器程序免费提供 (单独 UI 变更/制作不可)

### 产品性能

Electrostatic measurement value with distance (Before correction)

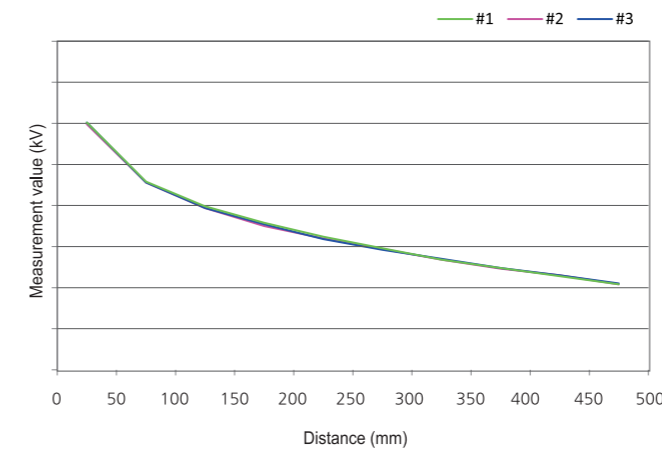

Charged plate dimensions : 1500mm x 1500mm, Charged plate voltage : 3kV

Electrostatic measurement value with distance (After correction)

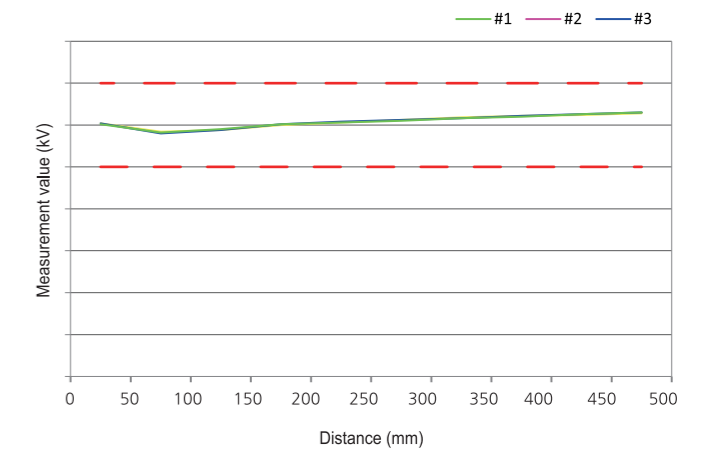

Charged plate dimensions : 1500mm x 1500mm, Charged plate voltage : 3kV

※ ※ 因产品的持续性能改善, 技术规格如有变更, 恕不另行通知。

### 产品外观图

(Unit : mm)

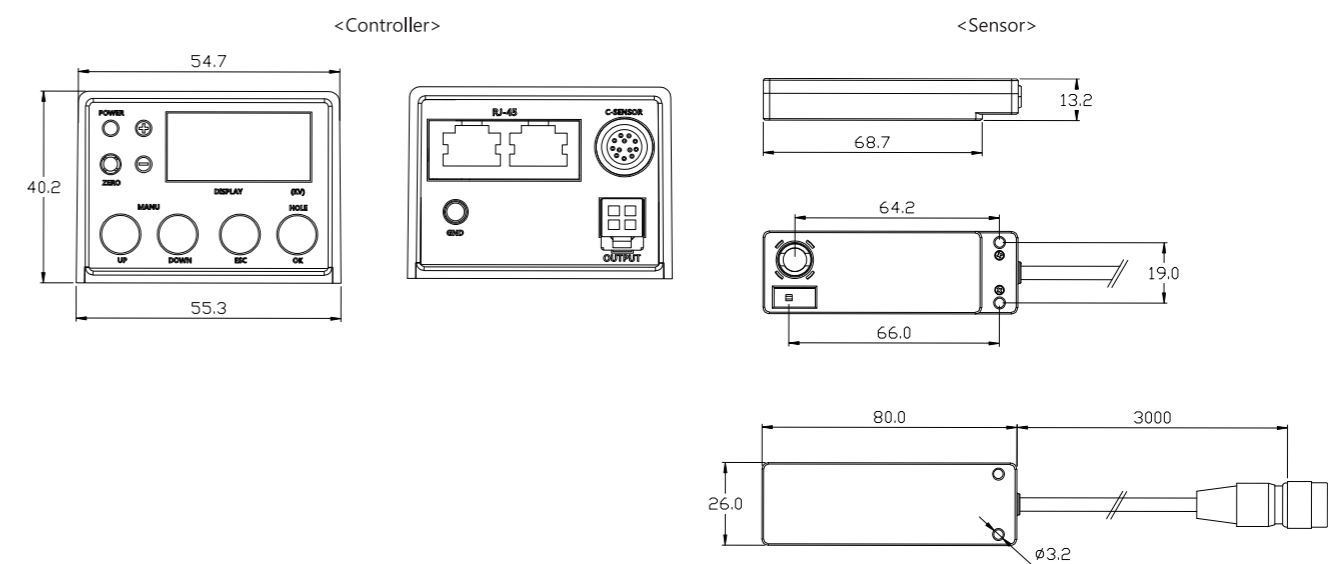

# ESD SOLUTION

Memo



28, Namyang-ro 930beon-gil, Hwaseong-si, Gyeonggi-do, Korea  
URL. [www.dit-ind.com](http://www.dit-ind.com)  
TEL. 82-31-299-5454  
FAX. 82-31-357-2610  
E-mail: [sales@dongiltech.co.kr](mailto:sales@dongiltech.co.kr)



山东省威海市高技术产业开发区古寨东路97号  
URL. [www.wdit.cn](http://www.wdit.cn)  
Tel: 0631-581-7772  
Fax: 0631-581-9473  
E-mail: [wdit\\_sales@wdit.cn](mailto:wdit_sales@wdit.cn)