

洛科儀器股份有限公司

24443 新北市林口區竹林路6號11樓
電話: 02-26033311
傳真: 02-26036622
Email: sales@rocker.com.tw

80253 高雄市苓雅區光華一路206號19F-6
電話: 07-2273358
傳真: 07-2273716
Email: tim@rocker.com.tw

了解更多洛科產品資訊
請至 www.rocker.com.tw
訂閱我們的  頻道





Laboratory Filtration / Laboratory Pump
Life Sciences / Water Analysis
www.rocker.com.tw



LABORATORY PUMP

- 無油式真空幫浦
- 幫浦總覽 **P.2**
- Rocker 300 / 300DC **P.4**
- Rocker 400 / 410 **P.5**
- Rocker 800 / 801 **P.6**
- Rocker 810 / 811 **P.7**
- Lafil 300 / 400 **P.8**
- PTFE 鍍膜耐腐蝕真空幫浦
- Rocker 300C / Lafil 300C **P.9**
- Rocker 400C / Rocker 410C **P.10** **NEW**
- 耐腐蝕真空幫浦
- Chemker 300 / 400 **P.11**
- Chemker 410 / 411 **P.12**
- Chemker 600 **P.13** **NEW**
- Chemker 610 / 611 **P.14** **NEW**
- 無油式空壓機
- Rocker 320 / 420 **P.15**
- 空氣供給系統
- Rocker 440 **P.16**
- 無油式真空壓力幫浦
- Rocker 430 **P.17**
- 油式真空幫浦
- Tanker 130 / 150 / 215 / 230 **P.18**
- 隔膜式抽水真空幫浦
- Alligator 200 **P.19** **NEW**
- 真空幫浦配件 **P.20**

LABORATORY FILTRATION

- 過濾瓶組
- 過濾瓶組選用指南 **P.22**
- MF 3 / MF 3a / MF 5 / MF 5a **P.23**
- LF 3 / LF 3a / LF 5 / LF 5a **P.24**
- SF 1 / SF 3 / SF 5 **P.25** **NEW**
- LF 30 / MF 31 **P.26**
- SF 10 / SF 30 / SF 11 / SF 52 **P.27**
- VF 5 / VF 8 / VF 6 / VF 7 **P.29**
- VF 3 / VF 12 / VF 15 / VF 16 **P.31**
- 真空過濾系統
- Rocker 300 - LF 30 / MF 31 **P.33**
- Rocker 300C / Chemker 300
- Lafil 300C - VF 12 **P.34**
- Lafil 300 - LF 30 / SF 10 **P.35**
- Lafil 400 - LF 30 / SF 10 **P.36**
- 直接排水式過濾系統
- WaterVac100 **P.37**
- WaterVac 100 組合配件 **P.39**
- WaterVac 200 **P.41** **NEW**
- WaterVac 200 組合配件 **P.43**
- 多孔過濾座 / 真空過濾系統
- MultiVac 310 / 610 - MS **P.45**
- MultiVac 300 / 600 - MS **P.46**
- MultiVac 300 / 600 - MB **P.47**
- MultiVac 301 / 601 - MB **P.48**
- MultiVac 310 / 610 - MS - A **P.49** **NEW**
- MultiVac 301 / 601 - MB - A **P.50** **NEW**
- MultiVac 310 / 610 - MS - T **P.51**
- MultiVac 301 / 601 - MB - T **P.52**
- MultiVac 組合配件 **P.53**
- 過濾瓶組配件 **P.55**

About Rocker®

洛科儀器股份有限公司成立於 2007 年，是專業實驗室的真空過濾及水質檢測設備的研發及製造商，產品主要應用於食品、水質、微生物檢驗、分生實驗及各種物質純化等；工廠獲得 ISO 9001-2015 品質管理系統認證，多數產品也通過 CE / CSA / RoHS 認證，「MF 磁式過濾漏斗」獲得「2019 台灣精品獎」的殊榮；洛科儀器創新的研發技術，榮獲多項國內外專利，經銷網絡遍佈全球 70 多個國家，共計超過 10,000 個實驗室使用 Rocker 的產品。

「Rocker」是全球實驗室真空過濾設備的領導品牌，我們致力於以創新的方法，提供使用者更安全、更高效及環保的全方位解決方案。



品牌價值

- 熱情 - 我們有熱忱把每件事情做到成功
- 創新 - 我們創造新的方法來幫您解決難題
- 誠信 - 我們根據一貫的價值提供您最佳方案
- 洞察 - 我們全面的了解客戶及使用者的需求

洛科儀器股份有限公司

董事長
洪水添 Nov. 2019

洪水添

LIFE SCIENCES

- 廢液抽吸套件組
- Plus / BioDolphin **P.58**
- 廢液抽吸系統
- Lafil 100 / Lafil 100^{eco} **P.59** **NEW**
- Lafil 200 - Plus / BioDolphin **P.61** **NEW**
- Lafil 200^{eco} - Plus / BioDolphin **P.61** **NEW**
- Lafil 300 - Plus / BioDolphin **P.63**
- Lafil 400 - Plus / BioDolphin **P.64**
- 抽吸配件 **P.65**
- 微孔盤真空純化裝置
- WelVac 200 / WelVac 210 **P.66**

- 電子點火式本生燈
- Dragon 100 / 200 / 220 **P.69**
- Dragon 300 / 320 **P.70**
- 乾浴器
- Sahara 310 / 320 **P.71** **NEW**
- 菌落計數器
- Galaxy 330 **P.72**

WATER ANALYSIS

- COD 加熱分解爐 / 檢測儀
- CR 25 **P.74**
- CD 200 **P.75**
- 4 合 1 水質分析儀
- WD 100 **P.76** **NEW**
- 手持式水質檢測儀
- EC 200 / 210 / 220 / 230 **P.77**
- 水質檢測儀器配件 **P.78**

FOOD TECHNOLOGY

- 折射度計 **P.80**

CLEANING TECHNOLOGY

- 超音波清洗機
- Soner 203 / 203H / 206 / 206H **P.82**
- Soner 210 / 210H / 220 / 220H **P.83**
- 超音波清洗機配件 **P.84**

LABORATORY PUMP

Oil Free Vacuum Pump

Rocker 300 / 300DC

Rocker 400 / 410

Rocker 800 / 801 / 810 / 811

Lafil 300 / 400

PTFE Coated Chemical Resistant Vacuum Pump

Lafil 300C / Rocker 300C

Rocker 400C / 410C

Chemical Resistant Vacuum Pump

Chemker 300 / 400

Chemker 410 / 411

Chemker 600 / 610 / 611

Oil Free Compressor

Rocker 320 / 420

Air Supply System

Rocker 440

Oil Free Vacuum Pump / Compressor

Rocker 430

Rotary Vane Vacuum Pump

Tanker 130 / 150 / 215 / 230

Diaphragm Liquid Pump

Alligator 200

Accessories

無油式真空幫浦總覽

無油式真空幫浦



Rocker 300

最大真空度: 105 mbar
最大流量: 23 (20) L/min



Rocker 800

最大真空度: 120 mbar
最大流量: 100 (80) L/min



Rocker 300DC

最大真空度: 145 mbar
最大流量: 25 L/min



Rocker 801

最大真空度: 120 mbar
最大流量: 80 (68) L/min



Rocker 400

最大真空度: 105 mbar
最大流量: 37 (34) L/min



Rocker 810

最大真空度: 30 mbar
最大流量: 60 (50) L/min



Rocker 410

最大真空度: 30 mbar
最大流量: 23 (20) L/min



Rocker 811

最大真空度: 30 mbar
最大流量: 48 (40) L/min

*最大流量 () 內數值為 220V, 50Hz 的情況

無油式真空幫浦流量曲線圖

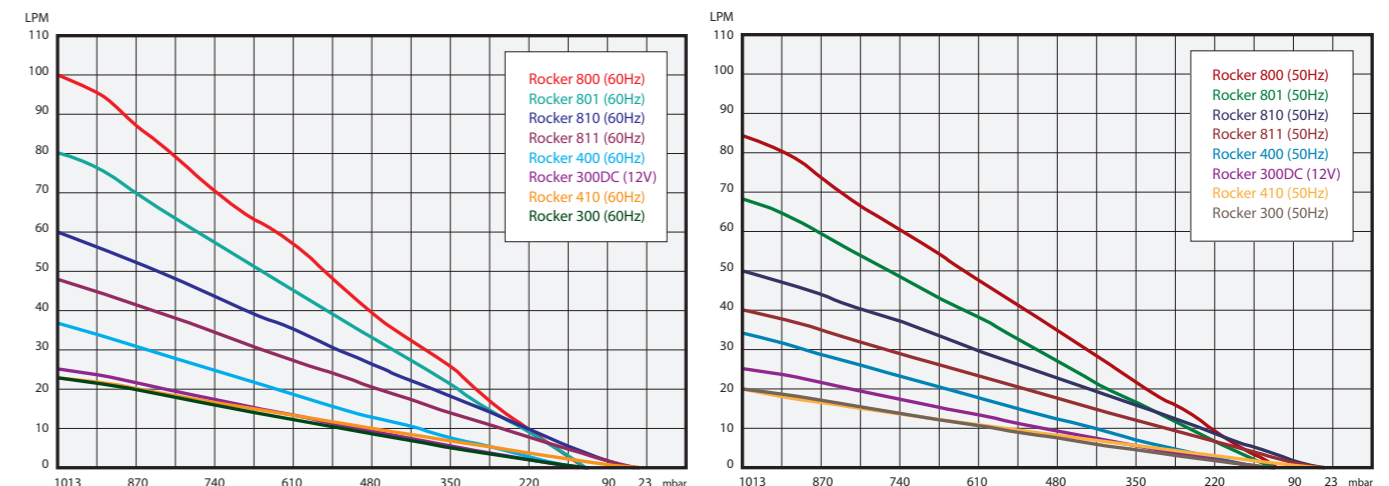

PTFE 鍍膜耐腐蝕真空幫浦



Rocker 300C
最大真空度: 145 mbar
最大流量: 23 (20) L/min



Rocker 400C
最大真空度: 105 mbar
最大流量: 34 (31) L/min



Rocker 410C
最大真空度: 25 mbar
最大流量: 23 (20) L/min

耐腐蝕真空幫浦



Chemker 300
最大真空度: 105 mbar
最大流量: 20 (18) L/min



Chemker 600
最大真空度: 65 mbar
最大流量: 65 (60) L/min



Chemker 400
最大真空度: 105 mbar
最大流量: 38 (33) L/min



Chemker 610
最大真空度: 7 mbar
最大流量: 34 (30) L/min



Chemker 410
最大真空度: 10 mbar
最大流量: 20 (18) L/min



Chemker 611
最大真空度: 7 mbar
最大流量: 34 (30) L/min



Chemker 411
最大真空度: 10 mbar
最大流量: 20 (18) L/min

* 最大流量 () 內數值為 220V, 50Hz 的情況

真空幫浦流量曲線圖

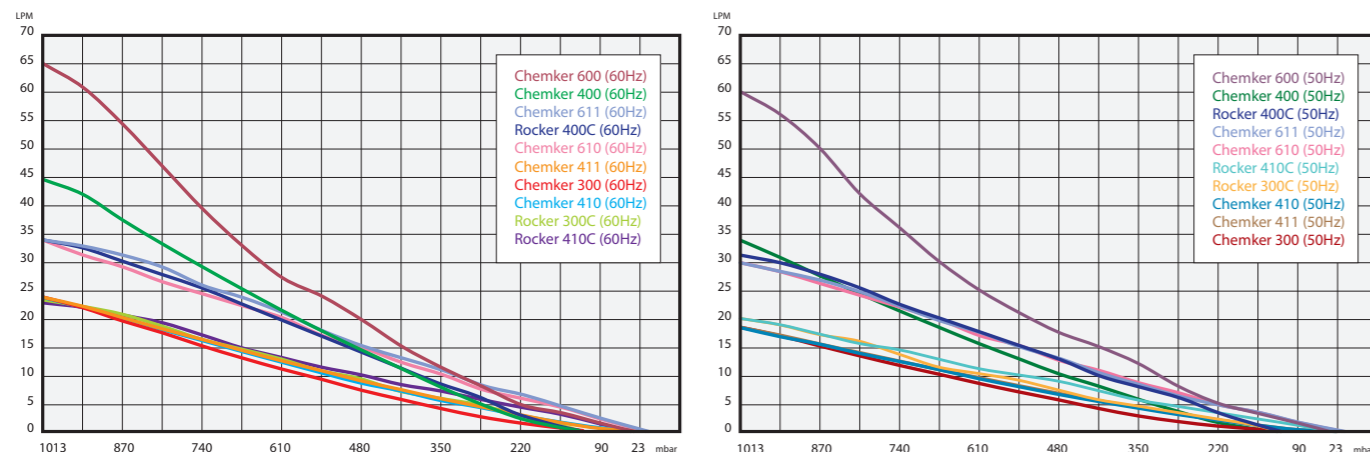

無油式真空幫浦



產品特色

- ▶ 無汙染、免保養
Rocker 系列幫浦利用活塞作動原理，不需使用油來潤滑與保養，因此無油霧汙染的問題。
- ▶ Prote™ 浮球防溢保護裝置
Rocker 系列幫浦內建 Prote™ 浮球濾芯組，降低幫浦意外抽入水溶液而造成損壞的可能性。
- ▶ 真空調壓裝置
Rocker 系列幫浦配有真空調壓閥，可依需求調整真空度大小。
- ▶ 過熱保護裝置
Rocker 系列幫浦在馬達內部均裝有過熱保護裝置，當機體內部溫度過高時，會自動停機，冷卻後再自行啟動。
- ▶ 進氣過濾裝置
Rocker 系列幫浦在進氣口均裝有濾芯，可過濾環境中的粉塵與水氣，延長汽缸及活塞的使用年限。
- ▶ 國際認證
歐盟 CE 安全認證
北美 CSA 認證 (Rocker 300)
IP 30 防護等級 (Rocker 300)
RoHS 認證
- ▶ 二年產品保固

產品應用

- ▶ 實驗室真空過濾
- ▶ 水中懸浮固形物檢測
- ▶ 微生物檢測
- ▶ 空氣採樣

訂購資訊

167300-11(22)
Rocker 300 無油式真空幫浦
AC110V, 60Hz (AC220V, 50Hz)

167330-00
Rocker 300DC 直流式真空幫浦
DC12V

專利編號: M491731

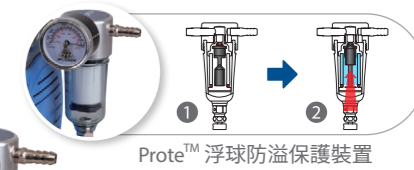

Prote™ 浮球防溢保護裝置

Rocker 300



Rocker 300DC

產品規格

型號	Rocker 300	Rocker 300DC
電壓 / 頻率	110V/60Hz	220V/50Hz
功率	65W	60W
耗電流	0.7A	0.3A
最大真空度	105 mbar	145 mbar
最大流量	23 L/min	20 L/min
轉速	1750 RPM	1450 RPM
馬力	1/8 HP	1/8 HP
噪音值	50 dB	50 dB
適用軟管內徑	ID8	ID8
真空調壓閥	Yes	Yes
浮球濾芯組	Yes	Yes
安全性	過熱保護裝置	過熱保護裝置
淨重	4.1 Kg	3.5 Kg
尺寸 (LxWxH)	26.8 x 13.5 x 20.4 cm	27.2 x 12.1 x 16.5 cm

無油式真空幫浦



產品特色

- ▶ 無汙染、免保養
Rocker 系列幫浦利用活塞作動原理，不需使用油來潤滑與保養，因此無油霧汙染的問題。
- ▶ Prote™ 浮球防溢保護裝置
Rocker 系列幫浦內建 Prote™ 浮球濾芯組，降低幫浦意外抽入水溶液而造成損壞的可能性。
- ▶ 真空調壓裝置
Rocker 系列幫浦配有真空調壓閥，可依需求調整真空度大小。
- ▶ 過熱保護裝置
Rocker 系列幫浦在馬達內部均裝有過熱保護裝置，當機體內部溫度過高時，會自動停機，冷卻後再自行啟動。
- ▶ 進氣過濾裝置
Rocker 系列幫浦在進氣口均裝有濾芯，可過濾環境中的粉塵與水氣，延長汽缸及活塞的使用年限。
- ▶ 國際認證
歐盟 CE 安全認證
北美 CSA 認證
IP 30 防護等級
RoHS 認證
- ▶ 二年產品保固

產品應用

- ▶ 水中懸浮固形物檢測
- ▶ 實驗室真空過濾
- ▶ 微生物檢測
- ▶ 空氣採樣

訂購資訊

167400-11(22)
Rocker 400 無油式真空幫浦
AC110V, 60Hz (AC220V, 50Hz)

167410-11(22)
Rocker 410 無油式真空幫浦
AC110V, 60Hz (AC220V, 50Hz)

專利編號 : M491731



Prote™ 浮球防溢保護裝置

Rocker 400



Rocker 410

產品規格

型號	Rocker 400		Rocker 410	
電壓 / 頻率	110V/60Hz	220V/50Hz	110V/60Hz	220V/50Hz
功率	100W	80W	100W	80W
耗電流	1.0A	0.4A	1.0A	0.4A
最大真空度	105 mbar		30 mbar	
最大流量	37 L/min	34 L/min	23 L/min	20 L/min
轉速	1750 RPM	1450 RPM	1750 RPM	1450 RPM
馬力	1/6 HP		1/6 HP	
噪音值	52 dB		52 dB	
適用軟管內徑	ID8		ID8	
真空調壓閥	Yes		Yes	
浮球濾芯組	Yes		Yes	
安全性	過熱保護裝置		過熱保護裝置	
淨重	5.2 Kg		5.2 Kg	
尺寸 (LxWxH)	31 x 13.5 x 20.4 cm		31 x 13.5 x 20.4 cm	

無油式真空幫浦



產品特色

- ▶ 無汙染、免保養
Rocker 系列幫浦利用活塞作動原理，不需使用油來潤滑與保養，因此無油霧汙染的問題。
- ▶ 真空調壓裝置
Rocker 系列幫浦配有真空調壓閥，可依需求調整真空度大小。
- ▶ 過熱保護裝置
Rocker 系列幫浦在馬達內部均裝有過熱保護裝置，當機體內部溫度過高時，會自動停機，冷卻後再自行啟動。
- ▶ 進氣過濾裝置
Rocker 801 真空幫浦在進氣口裝有濾芯，可過濾環境中的粉塵與水氣，延長汽缸及活塞的使用年限。
- ▶ 國際認證
歐盟 CE 安全認證
RoHS 認證
- ▶ 二年產品保固

產品應用

- ▶ 實驗室真空過濾
- ▶ 真空乾燥 / 烘箱 / 脫泡
- ▶ 微生物檢測
- ▶ 水中懸浮固形物檢測
- ▶ 空氣採樣

訂購資訊

167800-11(22)
Rocker 800 無油式真空幫浦
AC110V, 60Hz (AC220V, 50Hz)

167801-11(22)
Rocker 801 無油式真空幫浦
AC110V, 60Hz (AC220V, 50Hz)



Rocker 800



Rocker 801

產品規格

型號	Rocker 800		Rocker 801	
電壓 / 頻率	110V/60Hz	220V/50Hz	110V/60Hz	220V/50Hz
功率	220W	200W	220W	200W
耗電流	2A	1.2A	2A	1.2A
最大真空度	120 mbar		120 mbar	
最大流量	100 L/min	80 L/min	80 L/min	68 L/min
轉速	1750 RPM	1450 RPM	1750 RPM	1450 RPM
馬力	1/3 HP		1/3 HP	
噪音值	68 dB		68 dB	
適用軟管內徑	ID10		ID8	
真空調壓閥	Yes		Yes	
濾芯	-		Yes	
安全性	過熱保護裝置		過熱保護裝置	
淨重	7.6 Kg		7.9 Kg	
尺寸 (LxWxH)	34.5 x 17.5 x 20 cm		34.5 x 17.5 x 20 cm	

無油式真空幫浦



產品特色

- ▶ 無汙染、免保養
Rocker 系列幫浦利用活塞作動原理，不需使用油來潤滑與保養，因此無油霧汙染的問題。
- ▶ 真空調壓裝置
Rocker 系列幫浦配有真空調壓閥，可依需求調整真空度大小。
- ▶ 過熱保護裝置
Rocker 系列幫浦在馬達內部均裝有過熱保護裝置，當機體內部溫度過高時，會自動停機，冷卻後再自行啟動。
- ▶ 進氣過濾裝置
Rocker 811 真空幫浦在進氣口裝有濾芯，可過濾環境中的粉塵與水氣，延長汽缸及活塞的使用年限。
- ▶ 國際認證
歐盟 CE 安全認證
RoHS 認證
- ▶ 二年產品保固



Rocker 810



Rocker 811

產品應用

- ▶ 實驗室真空過濾
- ▶ 真空乾燥 / 烘箱 / 脫泡
- ▶ 微生物檢測
- ▶ 水中懸浮固形物檢測
- ▶ 空氣採樣

訂購資訊

167810-11(22)
Rocker 810 無油式真空幫浦
AC110V, 60Hz (AC220V, 50Hz)

167811-11(22)
Rocker 811 無油式真空幫浦
AC110V, 60Hz (AC220V, 50Hz)

產品規格

型號	Rocker 810		Rocker 811	
電壓 / 頻率	110V/60Hz	220V/50Hz	110V/60Hz	220V/50Hz
功率	220W	200W	220W	200W
耗電流	2A	1.2A	2A	1.2A
最大真空度	30 mbar		30 mbar	
最大流量	60 L/min	50 L/min	48 L/min	40 L/min
轉速	1750 RPM	1450 RPM	1750 RPM	1450 RPM
馬力	1/3 HP		1/3 HP	
噪音值	68 dB		68 dB	
適用軟管內徑	ID10		ID8	
真空調壓閥	Yes		Yes	
濾芯	-		Yes	
安全性	過熱保護裝置		過熱保護裝置	
淨重	7.6 Kg		7.9 Kg	
尺寸 (LxWxH)	34.5 x 17.5 x 20 cm		34.5 x 17.5 x 20 cm	

無油式真空幫浦



產品特色

- ▶ 體積小、操作安全
Lafil 300 及 Lafil 400 將真空源與過濾瓶組整合為一體，比傳統組合減少一半檯面占用面積；圍籬式平台設計可固定廢液瓶，避免操作者碰觸瓶身而傾倒。
- ▶ 無汙染、免保養
Lafil 300 及 Lafil 400 幫浦利用活塞作動原理，不需使用油來潤滑與保養，因此無油霧汙染的問題。
- ▶ 過熱保護裝置
Lafil 300 及 Lafil 400 幫浦在馬達內部均裝有過熱保護裝置，當機體內部溫度過高時會自動停機，冷卻後再自行啟動。
- ▶ 國際認證
歐盟 CE 安全認證
- ▶ 二年產品保固

產品應用

- ▶ 實驗室真空過濾
- ▶ 微生物檢測
- ▶ 水中懸浮固形物檢測

訂購資訊

197300-11(22)
Lafil 300 無油式真空幫浦
AC110V, 60Hz (AC220V, 50Hz)

197400-11(22)
Lafil 400 無油式真空幫浦
AC110V, 60Hz (AC220V, 50Hz)

197010-30
LF 30, PES 旋卡式過濾瓶組

197010-32
SF 10 不鏽鋼過濾瓶組

197010-33
SF 30 不鏽鋼過濾瓶組



Lafil 300



Lafil 400

產品規格

型號	Lafil 300		Lafil 400	
電壓 / 頻率	110V/60Hz	220V/50Hz	110V/60Hz	220V/50Hz
功率	65W	60W	100W	80W
耗電流	0.7A	0.3A	1.0A	0.4A
最大真空度	105 mbar		30 mbar	
最大流量	23 L/min	20 L/min	23 L/min	20 L/min
轉速	1750 RPM	1450 RPM	1750 RPM	1450 RPM
馬力	1/8 HP		1/6 HP	
噪音值	50 dB		52 dB	
適用軟管內徑	ID8		ID8	
真空調壓閥	Yes		Yes	
安全性	過熱保護裝置		過熱保護裝置	
淨重	5.9 Kg		7.0 Kg	
尺寸 (LxWxH)	33.5 x 24.5 x 30 cm		33.5 x 24.5 x 30 cm	

PTFE 鍍膜耐腐蝕真空幫浦

產品特色

- ▶ **耐溶劑腐蝕**
Rocker 300C 與 Lafil 300C 與氣體接觸之隔膜及腔體皆鍍膜 PTFE，可耐大部分溶劑。
- ▶ **無汙染、免保養**
Rocker 300C 與 Lafil 300C 利用隔膜作動原理，不須使用油來潤滑與保養，因此無油霧汙染問題。
- ▶ **過熱保護裝置**
Rocker 300C 與 Lafil 300C 在馬達內部均裝有過熱保護裝置，當機體內部溫度過高時會自動停機，冷卻後再自行啟動。
- ▶ **體積小、操作安全**
Lafil 300C 將真空源與過濾瓶組整合為一體，比傳統組合減少一半檯面占用面積；圍籬式平台設計可固定廢液瓶，避免操作者碰觸瓶身而傾倒。
- ▶ **國際認證**
歐盟 CE 安全認證
IP 30 防護等級 (Rocker 300C)
RoHS 認證 (Rocker 300C)
- ▶ **一年產品保固**

產品應用

- ▶ 溶劑純化
- ▶ 固相萃取
- ▶ 實驗室真空過濾

訂購資訊

189300-11(22)
Rocker 300C, PTFE 鍍膜耐腐蝕真空幫浦
AC110V, 60Hz (AC220V, 50Hz)

197330-11(22)
Lafil 300C, PTFE 鍍膜耐腐蝕真空幫浦
AC110V, 60Hz (AC220V, 50Hz)



產品規格

型號	Rocker 300C		Lafil 300C	
電壓 / 頻率	110V/60Hz	220V/50Hz	110V/60Hz	220V/50Hz
功率	65W	60W	65W	60W
耗電流	0.7A	0.3A	0.7A	0.3A
最大真空度	145 mbar		145 mbar	
最大流量	23 L/min	20 L/min	23 L/min	20 L/min
轉速	1750 RPM	1450 RPM	1750 RPM	1450 RPM
馬力	1/8 HP		1/8 HP	
噪音值	50 dB		50 dB	
適用軟管內徑	ID8		ID8	
真空調壓閥	Yes		Yes	
玻璃緩衝瓶	Yes		-	
安全性	過熱保護裝置		過熱保護裝置	
淨重	4.1 Kg		5.9 Kg	
尺寸 (LxWxH)	28.5 x 13.5 x 20.4 cm		35 x 24.3 x 29 cm	

PTFE 鍍膜耐腐蝕真空幫浦

產品特色

- ▶ **耐溶劑腐蝕**
Rocker 400C 與 Rocker 410C 與氣體接觸之隔膜及腔體皆鍍膜 PTFE，可耐大部分溶劑。
- ▶ **無汙染、免保養**
Rocker 400C 與 Rocker 410C 利用隔膜作動原理，不須使用油來潤滑與保養，因此無油霧汙染問題。
- ▶ **安靜、低震動**
Rocker 400C 與 Rocker 410C 專業的機械配重與氣流設計，搭配高級吸震腳墊及消音器，讓幫浦運轉時更加安靜、低震動、不易位移，提供實驗室更安靜的使用環境。
- ▶ **過熱保護裝置**
Rocker 400C 與 Rocker 410C 在馬達內部均裝有過熱保護裝置，當機體內部溫度過高時會自動停機，冷卻後再自行啟動。
- ▶ **國際認證**
歐盟 CE 安全認證
IP 30 防護等級
RoHS 認證
- ▶ **一年產品保固**

產品應用

- ▶ 溶劑純化
- ▶ 凝膠乾燥
- ▶ 真空乾燥
- ▶ 實驗室真空過濾

訂購資訊

189400-11(22)
Rocker 400C, PTFE 鍍膜耐腐蝕真空幫浦
AC110V, 60Hz (AC220V, 50Hz)

189410-11(22)
Rocker 410C, PTFE 鍍膜耐腐蝕真空幫浦
AC110V, 60Hz (AC220V, 50Hz)



產品規格

型號	Rocker 400C		Rocker 410C	
電壓 / 頻率	110V/60Hz	220V/50Hz	110V/60Hz	220V/50Hz
功率	100W	80W	100W	80W
耗電流	1.0A	0.4A	1.0A	0.4A
最大真空度	105 mbar		25 mbar	
最大流量	34 L/min	31 L/min	23 L/min	20 L/min
轉速	1750 RPM	1450 RPM	1750 RPM	1450 RPM
馬力	1/6 HP		1/6 HP	
噪音值	52 dB		52 dB	
適用軟管內徑	ID8		ID8	
玻璃緩衝瓶 / 真空調壓閥	Yes		Yes	
安全性	過熱保護裝置		過熱保護裝置	
淨重	5.7 Kg		5.6 Kg	
尺寸 (LxWxH)	31 x 13.5 x 20.4 cm		31 x 13.5 x 20.4 cm	

耐腐蝕真空幫浦



產品特色

- ▶ **高耐腐蝕**
Chemker 系列幫浦與氣體接觸的部分均使用 PTFE 材料，可耐大部分的腐蝕性氣體，同時電器開關、外殼也做防蝕處理，適合抽取各種有機、酸鹼等腐蝕性氣體。
- ▶ **無汙染、免保養**
Chemker 系列幫浦利用隔膜作動原理，不需要使用油來潤滑與保養，因此無油霧汙染的問題。
- ▶ **安靜、低震動**
Chemker 300 / 400 系列幫浦採直驅式動力傳輸，加上隔膜低衝程、低噪音的特性，使產品噪音皆保持在 52 dB 以下，安靜、低震在同級產品中名列前茅。
- ▶ **過熱保護裝置**
Chemker 系列幫浦均裝有溫度保護開關，當機體內部溫度過高時會自動停機，冷卻後再自行啟動。
- ▶ **國際認證**
歐盟 CE 安全認證
- ▶ **一年產品保固**

產品應用

- ▶ 溶劑純化
- ▶ 固相萃取
- ▶ 凝膠電泳
- ▶ 實驗室真空過濾

訂購資訊

169300-11(22)
Chemker 300 耐腐蝕真空幫浦
AC110V, 60Hz (AC220V, 50Hz)

169400-11(22)
Chemker 400 耐腐蝕真空幫浦
AC110V, 60Hz (AC220V, 50Hz)



Chemker 300



Chemker 400

產品規格

型號	Chemker 300		Chemker 400	
電壓 / 頻率	110V/60Hz	220V/50Hz	110V/60Hz	220V/50Hz
功率	70W	60W	90W	90W
耗電流	0.8A	0.32A	1.1A	0.5A
最大真空度	105 mbar		105 mbar	
最大流量	20 L/min	18 L/min	38 L/min	33 L/min
轉速	1700 RPM	1450 RPM	1700 RPM	1450 RPM
馬力	1/8 HP		1/6 HP	
噪音值	50 dB		52 dB	
適用軟管內徑	ID8		ID8	
玻璃緩衝瓶 / 真空調壓閥	-		-	
安全性	過熱保護裝置		過熱保護裝置	
淨重	5.0 Kg		7.0 Kg	
尺寸 (LxWxH)	20.3 x 11.2 x 20.9 cm		26.7 x 11.2 x 18.1 cm	

耐腐蝕真空幫浦



產品特色

- ▶ **高耐腐蝕**
Chemker 系列幫浦與氣體接觸的部分均使用 PTFE 材料，可耐大部分的腐蝕性氣體，同時電器開關、外殼也做防蝕處理，適合抽取各種有機、酸鹼等腐蝕性氣體。
- ▶ **無汙染、免保養**
Chemker 系列幫浦利用隔膜作動原理，不需要使用油來潤滑與保養，因此無油霧汙染的問題。
- ▶ **安靜、低震動**
Chemker 300 / 400 系列幫浦採直驅式動力傳輸，加上隔膜低衝程、低噪音的特性，使得產品噪音皆保持在 52 dB 以下，安靜、低震在同級產品中名列前茅。
- ▶ **過熱保護裝置**
Chemker 系列幫浦均裝有溫度保護開關，當機體內部溫度過高時會自動停機，冷卻後再自行啟動。
- ▶ **國際認證**
歐盟 CE 安全認證
- ▶ **一年產品保固**

產品應用

- ▶ 溶劑純化
- ▶ 旋轉濃縮
- ▶ 凝膠乾燥
- ▶ 實驗室真空過濾

訂購資訊

169410-11(22)
Chemker 410 耐腐蝕真空幫浦
AC110V, 60Hz (AC220V, 50Hz)

169411-11(22)
Chemker 411 耐腐蝕真空幫浦
AC110V, 60Hz (AC220V, 50Hz)



Chemker 410



Chemker 411

產品規格

型號	Chemker 410		Chemker 411	
電壓 / 頻率	110V/60Hz	220V/50Hz	110V/60Hz	220V/50Hz
功率	90W	90W	90W	90W
耗電流	1.2A	0.5A	1.2A	0.5A
最大真空度	10 mbar		10 mbar	
最大流量	20 L/min	18 L/min	20 L/min	18 L/min
轉速	1700 RPM	1450 RPM	1700 RPM	1450 RPM
馬力	1/6 HP		1/6 HP	
噪音值	52 dB		52 dB	
適用軟管內徑	ID8		ID8	
玻璃緩衝瓶 / 真空調壓閥	-		Yes	
安全性	過熱保護裝置		過熱保護裝置	
淨重	7.0 Kg		7.4 Kg	
尺寸 (LxWxH)	26.2 x 14.8 x 18.2 cm		26.2 x 23.6 x 19.3 cm	

* 玻璃緩衝瓶 / 真空調壓閥不含濾芯

耐腐蝕真空幫浦



產品特色

- ▶ **高耐腐蝕**
Chemker 系列幫浦與氣體接觸的部分均使用 PTFE 材料，可耐大部分的腐蝕性氣體，同時電器開關、外殼也做防蝕處理，適合抽取各種有機、酸鹼等腐蝕性氣體。
- ▶ **高真空啟動**
Chemker 600 系列幫浦具高真空啟動功能，適合搭配操作過程需停止、重啟幫浦的實驗室儀器設備使用。
- ▶ **無汙染、免保養**
Chemker 系列幫浦利用隔膜作動原理，不需要使用油來潤滑與保養，因此無油霧汙染的問題。
- ▶ **安靜、低震動**
Chemker 600 系列幫浦採直驅式動力傳輸，加上隔膜低衝程、低噪音的特性，使產品噪音皆保持在 60 dB 以下，安靜、低震在同級產品中名列前茅。
- ▶ **過熱保護裝置**
Chemker 系列幫浦均裝有溫度保護開關，當機體內部溫度過高時會自動停機，冷卻後再自行啟動。
- ▶ **國際認證**
歐盟 CE 安全認證
- ▶ **一年產品保固**

產品應用

- ▶ 旋轉濃縮
- ▶ 真空乾燥 / 烘箱 / 脫泡
- ▶ 溶劑純化
- ▶ 實驗室真空過濾

訂購資訊

169600-11(22)
Chemker 600 耐腐蝕真空幫浦
AC110V, 60Hz (AC220V, 50Hz)



Chemker 600

產品規格

型號	Chemker 600	
電壓 / 頻率	110V/60Hz	220V/50Hz
功率	220W	200W
耗電流	2A	1.2A
最大真空度	65 mbar	
最大流量	65 L/min	60 L/min
轉速	1750 RPM	1450 RPM
馬力	1/3 HP	
噪音值	60 dB	
適用軟管內徑	ID10	
玻璃緩衝瓶 / 真空調壓閥	-	
安全性	過熱保護裝置	
淨重	13.2 Kg	
尺寸 (L x W x H)	35 x 15.4 x 22.5 cm	

耐腐蝕真空幫浦



產品特色

- ▶ **高耐腐蝕**
Chemker 系列幫浦與氣體接觸的部分均使用 PTFE 材料，可耐大部分的腐蝕性氣體，同時電器開關、外殼也做防蝕處理，適合抽取各種有機、酸鹼等腐蝕性氣體。
- ▶ **高真空啟動**
Chemker 600 系列幫浦具高真空啟動功能，適合搭配操作過程需停止、重啟幫浦的實驗室儀器設備使用。
- ▶ **調壓 / 緩衝裝置**
Chemker 611 標配真空調壓裝置與緩衝瓶，可監控、調節真空度且同時加速水氣的冷凝及收集，延長機械部件的使用壽命。
- ▶ **安靜、低震動**
Chemker 600 系列幫浦採直驅式動力傳輸，加上隔膜低衝程、低噪音的特性，使得產品噪音皆保持在 60 dB 以下，安靜、低震在同級產品中名列前茅。
- ▶ **過熱保護裝置**
Chemker 系列幫浦均裝有溫度保護開關，當機體內部溫度過高時會自動停機，冷卻後再自行啟動。
- ▶ **國際認證**
歐盟 CE 安全認證
- ▶ **一年產品保固**

產品應用

- ▶ 旋轉濃縮
- ▶ 真空乾燥 / 烘箱 / 脫泡
- ▶ 溶劑純化
- ▶ 實驗室真空過濾

訂購資訊

169610-11(22)
Chemker 610 耐腐蝕真空幫浦
AC110V, 60Hz (AC220V, 50Hz)
169611-11(22)
Chemker 611 耐腐蝕真空幫浦
AC110V, 60Hz (AC220V, 50Hz)



Chemker 610

Chemker 611

產品規格

型號	Chemker 610		Chemker 611	
電壓 / 頻率	110V/60Hz	220V/50Hz	110V/60Hz	220V/50Hz
功率	220W	200W	220W	200W
耗電流	2A	1.2A	2A	1.2A
最大真空度	7 mbar		7 mbar	
最大流量	34 L/min	30 L/min	34 L/min	30 L/min
轉速	1750 RPM	1450 RPM	1750 RPM	1450 RPM
馬力	1/3 HP		1/3 HP	
噪音值	60 dB		60 dB	
適用軟管內徑	ID10		ID10	
玻璃緩衝瓶 / 真空調壓閥	-		Yes	
安全性	過熱保護裝置		過熱保護裝置	
淨重	13.3 Kg		13.7 Kg	
尺寸 (L x W x H)	35 x 16.2 x 22.5 cm		35 x 20.3 x 23.5 cm	

* 玻璃緩衝瓶 / 真空調壓閥不含濾芯

無油式空壓機



產品特色

- ▶ 無汙染、免保養
Rocker 系列空壓機利用活塞作動原理，不需使用油來潤滑與保養，因此無油霧汙染的問題。
- ▶ 安靜、低震動
Rocker 系列空壓機採直驅式動力傳輸，不需皮帶傳動，再加上其它消音防震的配備，使得此系列產品安靜、低震，在同級產品中名列前茅。
- ▶ 過熱保護裝置
Rocker 系列空壓機每個機種在馬達內部均裝有溫度保護開關，當機體內部溫度過高時會自動停機，冷卻後再自行啟動。
- ▶ 出氣過濾裝置
Rocker 系列空壓機在出氣口均裝有濾芯，可過濾粉塵與水氣，以淨化出氣的純淨度。
- ▶ 國際認證
歐盟 CE 安全認證
北美 CSA 認證
IP 30 防護等級
RoHS 認證
- ▶ 二年產品保固

產品應用

- ▶ 正壓過濾
- ▶ 水中曝氣

訂購資訊

167320-11(22)
Rocker 320 無油式空壓機
AC110V, 60Hz (AC220V, 50Hz)

167420-11(22)
Rocker 420 無油式空壓機
AC110V, 60Hz (AC220V, 50Hz)



產品規格

型號	Rocker 320		Rocker 420	
電壓 / 頻率	110V/60Hz	220V/50Hz	110V/60Hz	220V/50Hz
功率	90W	85W	147W	125W
耗電流	0.9A	0.4A	1.5A	0.6A
最大壓力 (不含濾杯)	100 psi		100 psi	
最大壓力 (含濾杯)	80 psi		80 psi	
流量	14 L/min	12 L/min	27 L/min	25 L/min
壓力調節閥	Yes		Yes	
轉速	1700 RPM	1400 RPM	1700 RPM	1400 RPM
馬力	1/8 HP		1/6 HP	
噪音值	50 dB		52 dB	
適用軟管內徑	ID8		ID8	
安全性	過熱保護裝置		過熱保護裝置	
淨重	4.1 Kg		5.2 Kg	
尺寸 (LxWxH)	27.2 x 13.6 x 16.5 cm		29.8 x 14.3 x 17.2 cm	

空氣供給系統



產品特色

- ▶ 無汙染、免保養
Rocker 系列空壓機利用活塞作動原理，不需使用油來潤滑與保養，因此無油霧汙染的問題。
- ▶ 安靜、低震動
Rocker 系列空壓機採直驅式動力傳輸，不需皮帶傳動，加上其它消音防震的配備，使得此系列產品安靜、低震，在同等級產品中名列前茅。
- ▶ 過熱保護裝置
Rocker 系列產品在馬達內部均裝有溫度保護開關，當機體內部溫度過高時會自動停機，冷卻後再自行啟動。
- ▶ 出氣過濾裝置
Rocker 系列空壓機每個機種在出氣口均裝有濾芯，可過濾粉塵與水氣，以淨化出氣的純淨度。
- ▶ 國際認證
歐盟 CE 安全認證
北美 CSA 認證
IP 30 防護等級
RoHS 認證
- ▶ 二年產品保固

產品應用

- ▶ 生物反應器
- ▶ 氣相層析儀

訂購資訊

167440-11(22)
Rocker 440 空氣供給系統
AC110V, 60Hz (AC220V, 50Hz)



產品規格

型號	Rocker 440						
電壓 / 頻率	110V/60Hz			220V/50Hz			
功率	147W			125W			
耗電流	1.5A			0.6A			
壓力範圍	40~60 psi			40~60 psi			
轉速	1700 RPM			1400 RPM			
最大流量 (不含鋼瓶)	27 L/min			25 L/min			
鋼瓶最大供氣流量	20 psi	0~15 sec. 40 L/min	15~30 sec. Decreasing	after 30 sec. 27 L/min	0~15 sec. 40 L/min	15~30 sec. Decreasing	after 30 sec. 25 L/min
	40 psi	0~10 sec. 52 L/min	10~25 sec. Decreasing	after 25 sec. 27 L/min	0~10 sec. 50 L/min	10~25 sec. Decreasing	after 25 sec. 25 L/min
	60 psi	0~8 sec. 65 L/min	8~22 sec. Decreasing	after 22 sec. 27 L/min	0~8 sec. 60 L/min	8~22 sec. Decreasing	after 22 sec. 25 L/min
壓力調節閥	Yes			Yes			
馬力	1/6 HP			1/6 HP			
噪音值	52 dB			52 dB			
適用軟管內徑	ID8			ID8			
安全性	過熱保護裝置			過熱保護裝置			
淨重	8.4 Kg			8.4 Kg			
尺寸 (LxWxH)	29.3 x 31.1 x 25.1 cm			29.3 x 31.1 x 25.1 cm			

* 壓力可調整為 60~80 psi

無油式真空壓力幫浦



產品特色

- ▶ **正壓 / 負壓，雙功能**
Rocker 430 結合真空幫浦和空壓機功能，兩側附有真空錶 / 壓力錶及調壓裝置，可監控、調節真空度及輸送的壓力，應用範圍更加廣泛。
- ▶ **無汙染、免保養**
Rocker 430 利用活塞作動原理，不需使用油來潤滑與保養，因此無油霧汙染的問題。
- ▶ **Prote™ 浮球防溢保護裝置**
Rocker 430 內建 Prote™ 浮球濾芯組，以降低幫浦意外抽入水溶液而造成損壞的可能性。
- ▶ **過熱保護裝置**
Rocker 系列幫浦在馬達內部均裝有過熱保護裝置，當機體內部溫度過高時，會自動停機，冷卻後再自行啟動。
- ▶ **進出氣過濾裝置**
Rocker 430 在進氣與出氣口裝有濾芯，可過濾環境中的粉塵與水氣，以淨化進氣，延長汽缸及活塞的使用年限。
- ▶ **國際認證**
歐盟 CE 安全認證
IP 30 防護等級
RoHS 認證
- ▶ **二年產品保固**

產品應用

- ▶ 實驗室真空過濾
- ▶ 微生物檢測
- ▶ 水中懸浮固形物檢測
- ▶ 空氣採樣
- ▶ 正壓過濾

訂購資訊

167430-11(22)
Rocker 430 無油式真空壓力幫浦
AC110V, 60Hz (AC220V, 50Hz)

專利編號 : M491731



Rocker 430

產品規格

型號	Rocker 430	
電壓 / 頻率	110V/60Hz	220V/50Hz
功率	147W	125W
耗電流	1.5A	0.6A
最大真空度	170 mbar	
最大壓力	80 psi	
最大流量	34 L/min	28 L/min
轉速	1750 RPM	1450 RPM
馬力	1/6 HP	
噪音值	52 dB	
適用軟管內徑	ID8	
真空 / 壓力調節閥	Yes	
真空 / 壓力錶	Yes	
浮球濾芯組	Yes	
安全性	過熱保護裝置	
淨重	5.5 Kg	
尺寸 (LxWxH)	24.7 x 23.5 x 20.4 cm	

油式真空幫浦

產品特色

- ▶ **高真空、高流量**
Tanker 系列幫浦採用旋轉葉片式作動原理，流量大，真空度高可高達 10^{-1} torr，適用各種需高真空及高流量的實驗。
- ▶ **安靜、低震動**
Tanker 系列幫浦有低噪音、低震動及使用壽命長的優點，為避免油霧逸散而污染實驗室環境，可搭配油霧過濾器或排氣轉接座以防止油霧揮散於空氣中，降低實驗室的空氣汙染。
- ▶ **過熱保護裝置**
Tanker 系列幫浦在馬達內部均裝有溫度保護開關，當機體內部溫度過高時會自動停機，等溫度冷卻後再自行啟動。
- ▶ **國際認證**
歐盟 CE 安全認證
- ▶ **一年產品保固**

產品應用

- ▶ 真空過濾
- ▶ 真空乾燥 / 烘箱 / 脫泡
- ▶ 各種真空應用

訂購資訊

187130-11(22)
Tanker 130 油式真空幫浦
AC110V, 60Hz (AC220V, 50Hz)
187150-11(22)
Tanker 150 油式真空幫浦
AC110V, 60Hz (AC220V, 50Hz)
187215-11(22)
Tanker 215 油式真空幫浦
AC110V, 60Hz (AC220V, 50Hz)
187230-11(22)
Tanker 230 油式真空幫浦
AC110V, 60Hz (AC220V, 50Hz)
187100-05
Tanker SC 潤滑油，500 ml / PK
187100-30
油霧捕捉器
187100-25
排氣轉接座



Tanker SC 潤滑油

Tanker Series



187100-30 油霧捕捉器 (選配)
油霧捕捉器可防止油霧揮散於空氣中，避免操作環境受汙染。



187100-25 排氣轉接座 (選配)
排氣轉接座主要用於連接插心接頭 (選配) 和管子後，將油霧排出至室外。

產品規格

型號	Tanker 130		Tanker 150		Tanker 215		Tanker 230	
電壓 / 頻率	110V/60Hz	220V/50Hz	110V/60Hz	220V/50Hz	110V/60Hz	220V/50Hz	110V/60Hz	220V/50Hz
功率	250W	250W	375W	375W	250W	250W	375W	375W
耗電流	4.2A	2.5A	6.5A	3A	4.2A	2.5A	6.5A	3A
最大真空度	1 x 10 ⁻¹ torr		1 x 10 ⁻¹ torr		5 x 10 ⁻² torr		5 x 10 ⁻² torr	
最大流量	85 L/min	70 L/min	142 L/min	127 L/min	42 L/min	36 L/min	85 L/min	70 L/min
轉速	1725 RPM	1440 RPM	1725 RPM	1440 RPM	1725 RPM	1440 RPM	1725 RPM	1440 RPM
馬力	1/3 HP		1/2 HP		1/3 HP		1/2 HP	
噪音值	52dB		52dB		52dB		52dB	
適用軟管內徑	ID10		ID10		ID10		ID10	
安全性	過熱保護裝置		過熱保護裝置		過熱保護裝置		過熱保護裝置	
淨重	9.6 Kg		13 Kg		11.4 Kg		14 Kg	
尺寸 (LxWxH)	31.5 x 12 x 36 cm		33.5 x 12.5 x 37.5 cm		31.5 x 12 x 36 cm		33.5 x 12.5 x 37.5 cm	

隔膜式抽水真空幫浦



產品特色

- ▶ **直接排水設計，節省時間**
Alligator 200 內建抽水幫浦，可直接將過濾後的廢水排出，不需拆裝廢液瓶等繁瑣步驟，簡化流程，加速實驗進行。
- ▶ **節省 40% 桌面空間**
Alligator 200 直接與過濾裝置連接，不需廢液瓶，節省 40% 桌面空間。
- ▶ **符合 ISO 8199 法規方法**
每台 Alligator 200 皆經過出廠測試以確保真空度符合 ISO 8199 的建議標準，是微生物樣品過濾、分析的最佳選擇。
(* ISO 8199: 水質培養的微生物計數通用指南)
- ▶ **無汙染、高效能**
Alligator 200 利用隔膜作動原理，不需使用油來潤滑與保養，無油霧汙染問題。採用 60W 直流無刷馬達，提供比其它同等級抽水真空幫浦更好的流速及流量，提升效率與使用年限。
- ▶ **國際認證**
歐盟 CE 安全認證
IP 64 防護等級
RoHS 認證
- ▶ **一年產品保固**



產品規格

型號	Alligator 200
電源	DC24V, 1.8A
最大真空度	313 mbar
最大液體流量	4.5 L/min
馬達	60W 直流無刷馬達
噪音值	60 dB
適用軟管內徑	ID8
濾液經過材質	SS316, FKM, Silicone, PP, PPS
安全性	過熱保護裝置
淨重	2.4 Kg
尺寸 (LxWxH)	23.5 x 19 x 20.2 cm

產品應用

- ▶ 微生物檢測
- ▶ 水中懸浮固形物檢測
- ▶ 實驗室真空過濾

訂購資訊

181200-01(02)
Alligator 200 隔膜式抽水真空幫浦，AC100V~240V，美規插頭變壓器，(歐規插頭變壓器)

真空幫浦 / 空壓機常用配件

真空幫浦插心接頭 / L型接頭



調壓 / 過濾裝置



濾芯組



耐腐蝕幫浦接頭



消音器



油式幫浦逆止閥



矽膠管

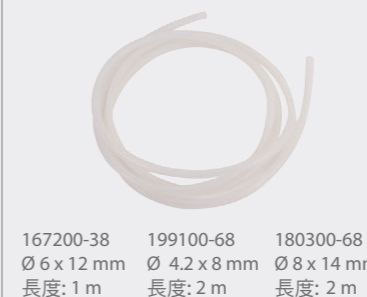

腳踏開關



LABORATORY FILTRATION

Filtration Apparatus Selection Guide

PES Filter Holder

MF 3 / MF 3a / MF 5 / MF 5a

LF 3 / LF 3a / LF 5 / LF 5a

Stainless Steel Filter Holder

SF 1 / SF 3 / SF 5

Filtration Apparatus

LF 30 / MF 31

SF 10 / SF 30 / SF 11 / SF 52

VF 5 / VF 8 / VF 6 / VF 7

VF 3 / VF 12 / VF 15 / VF 16

Filtration System

Rocker 300 - LF 30 / Rocker 300 - MF 31

Rocker 300C - VF 12 / Chemker 300 - VF 12

Lafil 300C - VF 12

Lafil 300 - LF 30 / Lafil 300 - SF 10

Lafil 400 - LF 30 / Lafil 400 - SF 10

Filtration System

WaterVac 100 - MS / WaterVac 100 - MB / WaterVac 101 - MB

WaterVac 200 - MS / WaterVac 200 - MB / WaterVac 201 - MB

Manifold and Filtration System

MutilVac 310 - MS / MutilVac 610 - MS

MutilVac 300 - MS / MutilVac 600 - MS

MutilVac 300 - MB / MutilVac 600 - MB

MutilVac 301 - MB / MutilVac 601 - MB

MultiVac 310 - MS - A / MultiVac 610 - MS - A

MultiVac 301 - MB - A / MultiVac 601 - MB - A

MutilVac 310 - MS - T / MutilVac 610 - MS - T

MutilVac 301 - MB - T / MutilVac 601 - MB - T

過濾瓶組選用指南

PES 系列	SS316 系列	玻璃系列
<p>MF 磁式過濾漏斗</p>  <p>MF 3 (P.23) MF 3a (P.23) MF 5 (P.23) MF 5a (P.23)</p>	<p>SF 不鏽鋼過濾漏斗</p>  <p>SF 1 (P.25) SF 3 (P.25) SF 5 (P.25)</p>	 <p>VF 5 (P.29) VF 8 (P.29)</p>
<p>LF 旋卡式過濾漏斗</p>  <p>LF 3 (P.24) LF 3a (P.24) LF 5 (P.24) LF 5a (P.24)</p>	 <p>SF 10 (P.27) SF 30 (P.27)</p>	 <p>VF 6 (P.30) VF 7 (P.30)</p>
 <p>LF 30 (P.26) MF 31 (P.26)</p>	 <p>SF 11 (P.28) SF 52 (P.28)</p>	 <p>VF 3 (P.31) VF 12 (P.31) VF 15 (P.32) VF 16 (P.32)</p>

MF 磁式過濾漏斗



產品特色

- ▶ 獨特磁力設計，在高度密封性下仍能單手操作
- ▶ 側邊真空接頭設計，能搭配各式廢液瓶、血清瓶、真空瓶
- ▶ 過濾漏斗基座有定位環設計，放置濾膜時能快速定位
- ▶ PES 材料製作可高溫高壓滅菌，並具備良好的抗腐蝕性
- ▶ 榮獲美國 (US 9.452.373B1)、台灣 (I551337) 及中國 (ZL 2015 2 0050109.6) 的發明專利
- ▶ 國際環保 RoHS 認證

產品規格

材質	MF 3 / MF 5	MF 3a / MF 5a
過濾杯	PES	PES
過濾基座	PES	PES
濾膜墊片	PES	PES
過濾杯蓋	PP	PP
側邊接頭	PES	PES
過濾杯蓋孔塞	Silicone	Silicone
針頭式過濾器	PTFE	PTFE

規格

規格	MF 3 / MF 5	MF 3a / MF 5a
漏斗容積	300 ml / 500 ml	300 ml / 500 ml
濾膜直徑	47 mm	47 mm
有效過濾面積	13.1 cm ²	13.1 cm ²
針頭式過濾器	25 mm, 0.2 μm	25 mm, 0.2 μm
適用軟管內徑	ID4 ~ ID8	ID4 ~ ID8
漏斗刻度	50 ml	50 ml

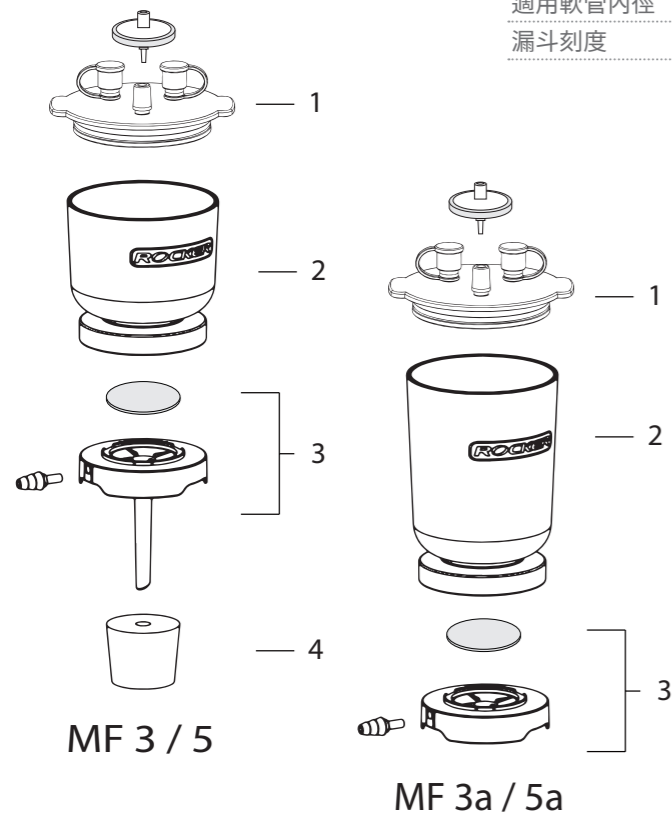

訂購資訊

MF 3, 300 ml PES 磁式過濾漏斗	200300-01
MF 5, 500 ml PES 磁式過濾漏斗	200500-01
1 PP 過濾杯蓋	200300-36
2 300 ml PES 磁式過濾杯	200300-30
500 ml PES 磁式過濾杯	200500-30
3 PES 磁式過濾基座	200300-32
4 8 號矽膠塞	167110-16
MF 3a, 300 ml PES 磁式過濾漏斗	200310-01
MF 5a, 500 ml PES 磁式過濾漏斗	200510-01
1 PP 過濾杯蓋	200300-36
2 300 ml PES 磁式過濾杯	200300-30
500 ml PES 磁式過濾杯	200500-30
3 PES 磁式過濾基座 (短版)	200310-32

LF 旋卡式過濾漏斗



產品特色

- ▶ 專利旋卡扣緊方式 (M381450)，快速、牢固、不需夾具
- ▶ PES 工程塑膠射出成型，耐摔、耐高溫 (180°C)，可高溫高壓滅菌
- ▶ 濾膜墊片設計導流溝，可增進過濾速率
- ▶ 可重複使用，減少資源浪費，節省經費
- ▶ LF 3/5 附 8 號矽膠塞，可搭配各種接收瓶
- ▶ LF 3a/5a 專利雙向結合設計 (M429664) 可搭配多種 GL45 血清瓶

產品規格

材質	LF 3 / LF 5	LF 3a / LF 5a
過濾杯	PES	PES
過濾基座	PC	PC
濾膜墊片	PP	PP
過濾杯蓋	PP	PP
過濾杯蓋孔塞	Silicone	Silicone
針頭式過濾器	PTFE	PTFE

規格

規格	LF 3 / LF 5	LF 3a / LF 5a
漏斗容積	300 ml / 500 ml	300 ml / 500 ml
濾膜直徑	47 mm	47 mm
有效過濾面積	12.5 cm ²	12.5 cm ²
針頭式過濾器	25 mm, 0.2 μm	25 mm, 0.2 μm
適用軟管內徑	-	ID8

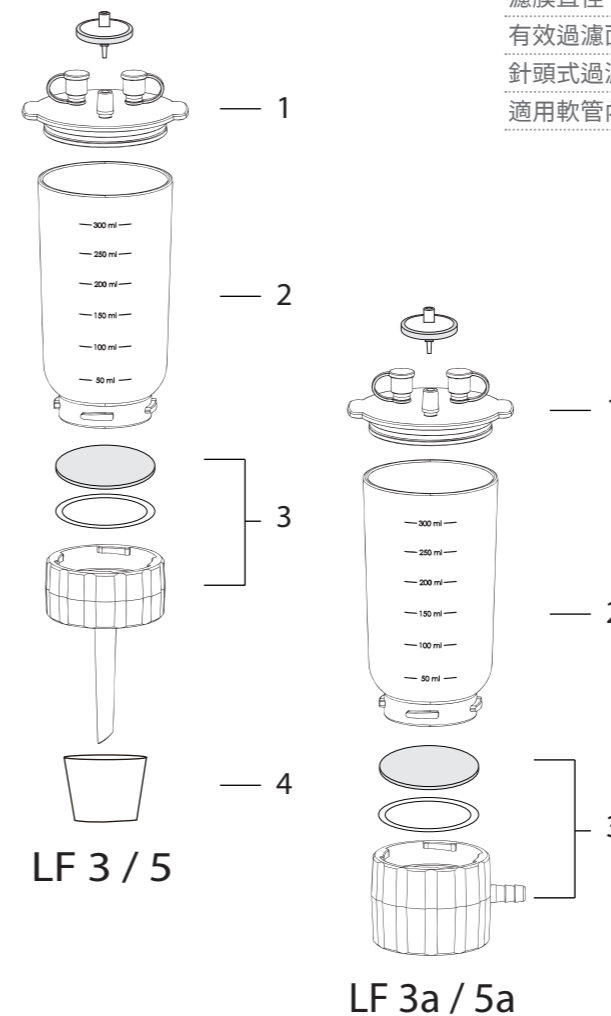

訂購資訊

LF 3, 300 ml PES 旋卡式過濾漏斗	197000-01
LF 5, 500 ml PES 旋卡式過濾漏斗	197000-06
1 PP 過濾杯蓋 (LF 3)	197000-36
PP 過濾杯蓋 (LF 5)	200300-36
2 300 ml PES 旋卡式過濾杯	197000-34
500 ml PES 旋卡式過濾杯	197000-56
3 47 mm PC 旋卡式過濾基座	197000-35
4 8 號矽膠塞	167110-16
LF 3a, 300 ml PES 旋卡式過濾漏斗	197000-02
LF 5a, 500 ml PES 旋卡式過濾漏斗	197000-07
1 PP 過濾杯蓋 (LF 3a)	197000-36
PP 過濾杯蓋 (LF 5a)	200300-36
2 300 ml PES 旋卡式過濾杯	197000-34
500 ml PES 旋卡式過濾杯	197000-56
3 血清瓶轉接過濾座	197000-38

SF 不鏽鋼過濾漏斗



產品特色

- ▶ 全新旋卡式扣緊方式 (M577346)，快速、牢固、不需夾具
- ▶ 過濾杯刻度線採雷射雕刻，數字清晰且濾液不殘留
- ▶ 過濾基座有定位環設計，放置濾膜時能快速定位
- ▶ 過濾基座有濾膜夾口設計，方便夾取濾膜
- ▶ SS316 不鏽鋼材質，堅固耐用，可火焰快速滅菌

產品規格

材質	100 ml	300 ml	500 ml
過濾杯	SS316	SS316	SS316
過濾基座	SS316	SS316	SS316
濾膜墊片	SS316	SS316	SS316
過濾杯蓋	SS316	SS316	SS316
規格			
漏斗容積	100 ml	300 ml	500 ml
濾膜直徑	47 mm	47 mm	47 mm
有效過濾面積	11.6 cm ²	11.6 cm ²	11.6 cm ²
漏斗刻度	50 / 100 ml	100 / 250 / 300 ml	250 / 500 ml



SF 不鏽鋼過濾杯蓋 (選配)

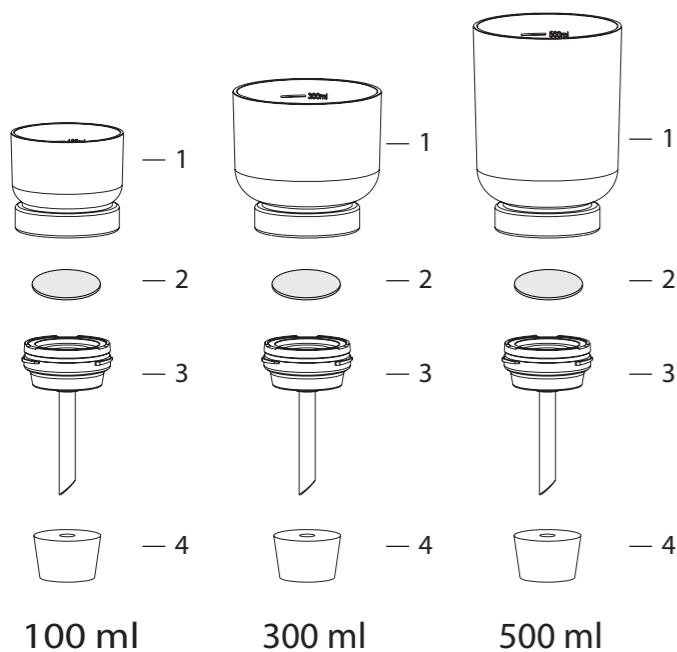

訂購資訊

SF 1, 100 ml 不鏽鋼過濾漏斗		180100-10
1	100 ml 不鏽鋼過濾杯	180100-01
2	不鏽鋼濾膜墊片	180100-31
3	47 mm 不鏽鋼過濾基座	180100-00
4	8 號矽膠塞	167110-16
SF 3, 300 ml 不鏽鋼過濾漏斗		180100-30
1	300 ml 不鏽鋼過濾杯	180100-03
2	不鏽鋼濾膜墊片	180100-31
3	47 mm 不鏽鋼過濾基座	180100-00
4	8 號矽膠塞	167110-16
SF 5, 500 ml 不鏽鋼過濾漏斗		180100-50
1	500 ml 不鏽鋼過濾杯	180100-05
2	不鏽鋼濾膜墊片	180100-31
3	47 mm 不鏽鋼過濾基座	180100-00
4	8 號矽膠塞	167110-16
SF, 不鏽鋼過濾杯蓋		
	100 ml 不鏽鋼過濾杯蓋	180100-11
	300 ml / 500 ml 不鏽鋼過濾杯蓋	180100-13

PES 過濾瓶組



LF 30



MF 31

產品特色

- ▶ LF 30 專利旋卡扣緊 (M381450) 與浮球防溢保護，安全有保障
- ▶ MF 31 專利磁力設計 (I5551337)，在高度密封性下仍能用單手操作

產品應用

一般性過濾，如培養液、水中懸浮固形物過濾等

產品規格

材質	LF 30	MF 31
過濾杯	PES	PES
過濾基座	PC	PES
濾膜墊片	PP	PES
接收瓶	PC	硼矽玻璃
針頭式過濾器	PTFE	PTFE
排水管	-	橡膠 (不可滅菌)
規格		
漏斗容積	300 ml	300 ml
接收瓶容積	1200 ml	1000 ml
濾膜直徑	47 mm	47 mm
適用軟管內徑	ID8	ID8
排水裝置	-	Yes
浮球防溢保護裝置	Yes	-

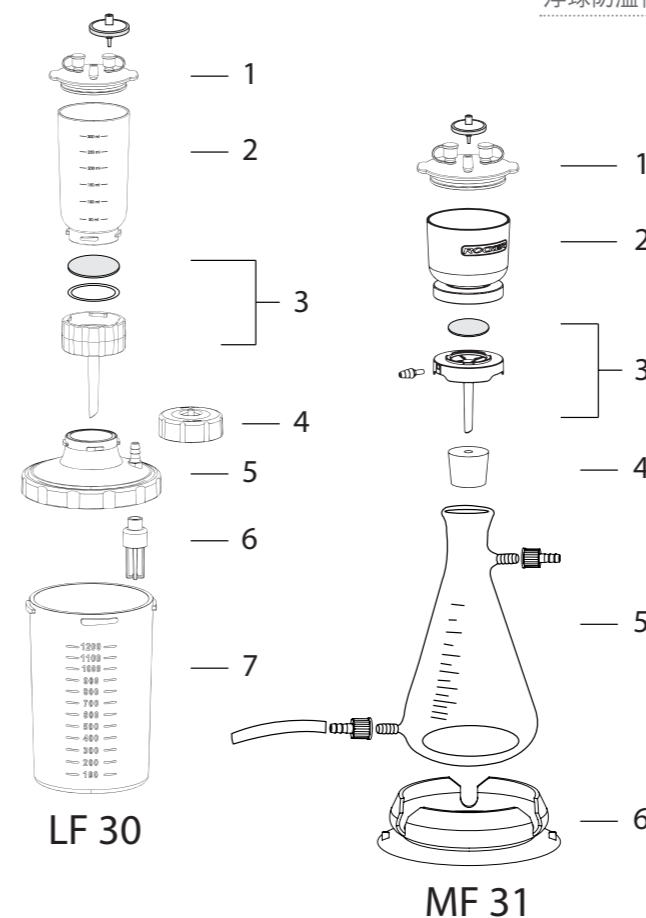

訂購資訊

LF 30, PES 旋卡式過濾瓶組		197010-30
1	PP 過濾杯蓋	197000-36
2	300 ml PES 旋卡式過濾杯	197000-34
3	47 mm PC 旋卡式過濾基座	197000-35
4	PP 黑色上蓋	197000-40
5	1200 ml, PC 廢液瓶蓋	197000-32-PC
6	浮球防溢保護裝置	197000-39
7	1200 ml, PC 廢液瓶	197000-31-PC
MF 31, PES 磁式過濾瓶組		200320-31
1	PP 過濾杯蓋	200300-36
2	300 ml PES 磁式過濾杯	200300-30
3	PES 磁式過濾基座	200300-32
4	8 號矽膠塞	167110-16
5	1000 ml 快速排水型接收瓶 (含：側邊螺紋接頭)	167300-08
6	接收瓶固定吸盤	167200-45

不鏽鋼旋卡式過濾瓶組

不鏽鋼旋卡式過濾瓶組



SF 10



SF 30

產品特色

- ▶ 全新旋卡式扣緊方式 (M577346)，快速、牢固、不需夾具
- ▶ SS316 不鏽鋼過濾漏斗，堅固耐用，可火焰快速滅菌
- ▶ 接收瓶設計浮球防溢保護，防止水滿被抽入幫浦中

產品應用

一般性過濾，如培養液過濾，或微生物檢驗等需火焰快速滅菌者

產品規格

材質	SF 10	SF 30
過濾杯	SS316	SS316
過濾基座	SS316	SS316
濾膜墊片	SS316	SS316
接收瓶	PC	PC
規格		
漏斗容積	100 ml	300 ml
接收瓶容積	1200 ml	1200 ml
濾膜直徑	47 mm	47 mm
適用軟管內徑	ID8	ID8
浮球防溢保護裝置	Yes	Yes



SF 11



SF 52

產品特色

- ▶ 全新旋卡式扣緊方式 (M577346)，快速、牢固、不需夾具
- ▶ SS316 不鏽鋼過濾漏斗，堅固耐用，可火焰快速滅菌
- ▶ 快速排水型接收瓶，可直接排水，省去拆卸管線等步驟

產品應用

微生物檢驗等需火焰快速滅菌者

產品規格

材質	SF 11	SF 52
過濾杯	SS316	SS316
過濾基座	SS316	SS316
濾膜墊片	SS316	SS316
瓶塞	矽膠	矽膠
快速排水型接收瓶	硼矽玻璃	硼矽玻璃
排水管	橡膠 (不可滅菌)	橡膠 (不可滅菌)
規格		
漏斗容積	100 ml	500 ml
接收瓶容積	1000 ml	2000 ml
濾膜直徑	47 mm	47 mm
適用軟管內徑	ID8	ID8
排水裝置	Yes	Yes

* 接收瓶可耐約 1 mbar，建議僅用於真空過濾

訂購資訊

SF 10, 不鏽鋼過濾瓶組 197010-32		
100 ml 不鏽鋼過濾漏斗		
1	100 ml 不鏽鋼過濾杯	180100-01
2	不鏽鋼濾膜墊片	180100-31
3	47 mm 不鏽鋼過濾基座	180100-00
4	16 號矽膠塞	167110-17
5	PP 黑色上蓋	197000-40
6	1200 ml, PC 廢液瓶蓋	197000-32-PC
7	浮球防溢保護裝置	197000-39
8	1200 ml, PC 廢液瓶	197000-31-PC
SF 30, 不鏽鋼過濾瓶組 197010-33		
300 ml 不鏽鋼過濾漏斗		
1	300 ml 不鏽鋼過濾杯	180100-03
2	不鏽鋼濾膜墊片	180100-31
3	47 mm 不鏽鋼過濾基座	180100-00
4	16 號矽膠塞	167110-17
5	PP 黑色上蓋	197000-40
6	1200 ml, PC 廢液瓶蓋	197000-32-PC
7	浮球防溢保護裝置	197000-39
8	1200 ml, PC 廢液瓶	197000-31-PC

訂購資訊

SF 11, 不鏽鋼過濾瓶組 167200-02		
SF 1, 100 ml 不鏽鋼過濾漏斗 180100-10		
1	100 ml 不鏽鋼過濾杯	180100-01
2	不鏽鋼濾膜墊片	180100-31
3	47 mm 不鏽鋼過濾基座	180100-00
4	8 號矽膠塞	167110-16
5	1000 ml 快速排水型接收瓶 (含：側邊螺紋接頭)	167300-08
6	接收瓶固定吸盤	167200-45
SF 52, 不鏽鋼過濾瓶組 167200-11		
500 ml 不鏽鋼過濾漏斗		
1	500 ml 不鏽鋼過濾杯	180100-05
2	不鏽鋼濾膜墊片	180100-31
3	47 mm 不鏽鋼過濾基座	180100-00
4	18 號矽膠塞	167110-18
5	2000 ml 快速排水型接收瓶 (含：側邊螺紋接頭)	167200-13

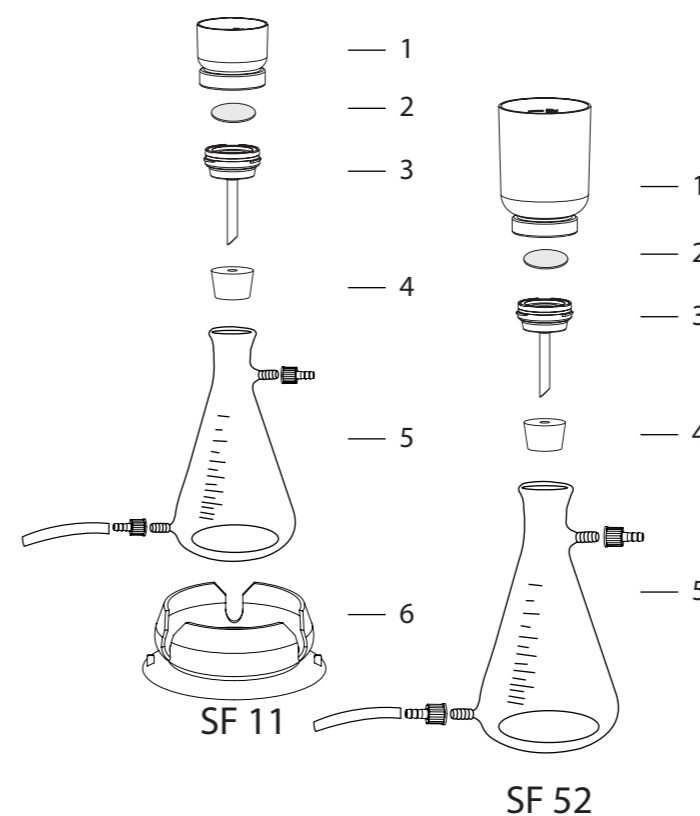
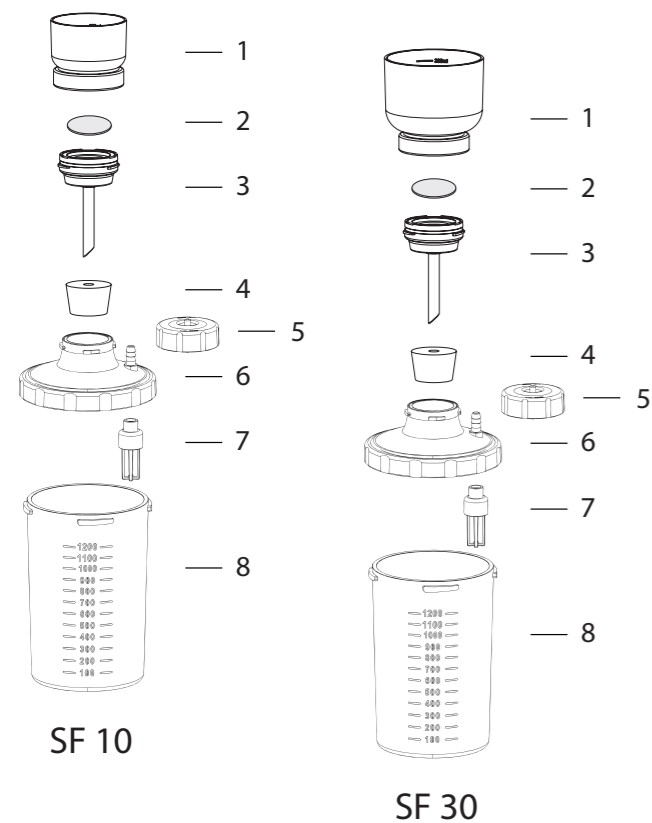

25 mm 微量分析玻璃過濾瓶組



VF 5



VF 8

產品特色

- ▶ 過濾杯刻度清晰，方便樣品添加參考
- ▶ 濾膜墊片採磨砂玻璃材質或不鏽鋼濾網，可依需求選擇

產品應用

微量生物性或微粒等污染分析的過濾

產品規格

材質	VF 5	VF 8
過濾杯	硼矽玻璃	硼矽玻璃
過濾基座	硼矽玻璃	硼矽玻璃
濾膜墊片	磨砂玻璃	不鏽鋼濾網
夾具	鋁合金	鋁合金
瓶塞	矽膠	矽膠
三角接收瓶	硼矽玻璃	硼矽玻璃

規格	VF 5	VF 8
漏斗容積	15 ml	15 ml
接收瓶容積	125 ml	125 ml
濾膜直徑	25 mm	25 mm
適用軟管內徑	ID8	ID8

* 接收瓶可耐約 1 mbar，建議僅用於真空過濾

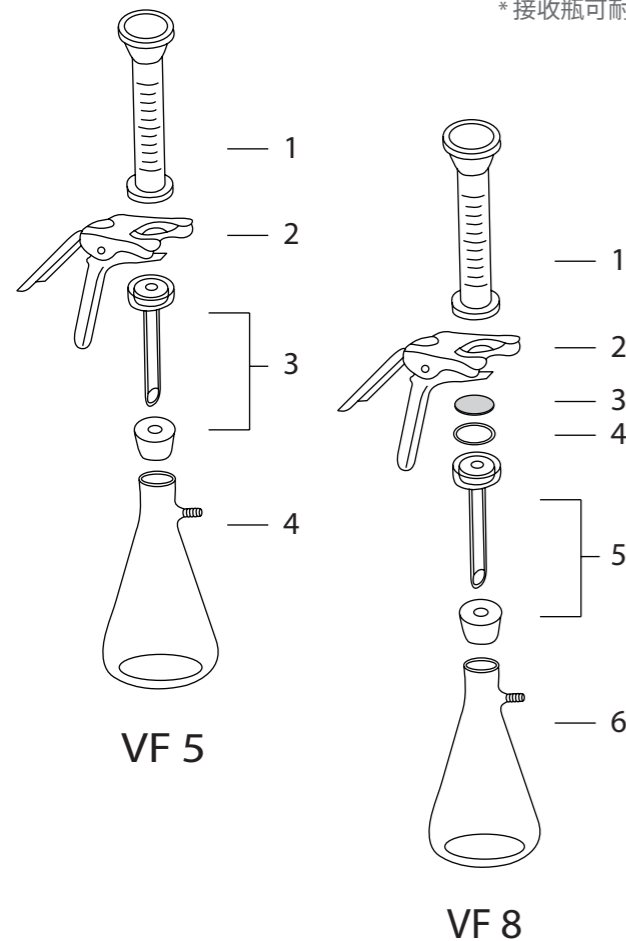

訂購資訊

VF 5, 25 mm 微量分析玻璃過濾瓶組		167200-05
15 ml 磨砂玻璃過濾漏斗		
1	15 ml 玻璃過濾杯	167220-15
2	鋁製夾具	167240-05
3	25 mm 磨砂玻璃過濾基座 (含: 5 號矽膠塞)	167230-04
4	125 ml 三角接收瓶	167250-05
VF 8, 25 mm 微量分析玻璃過濾瓶組		167200-08
15 ml 不鏽鋼網玻璃過濾漏斗		
1	15 ml 玻璃過濾杯	167220-15
2	鋁製夾具	167240-05
3	不鏽鋼網濾膜墊片	167230-32
4	PTFE 墊片	167230-42
5	25 mm 不鏽鋼網玻璃過濾基座 (含: 5 號矽膠塞)	167230-08
6	125 ml 三角接收瓶	167250-05

玻璃過濾瓶組



VF 6



VF 7

產品特色

- ▶ 側邊螺紋接頭，可快速卸除矽膠管，避免損傷玻璃
- ▶ 矽膠固定吸盤可防止接收瓶意外翻倒，安全又可靠

產品應用

溶劑純化及一般性過濾，如微生物、懸浮固形物的過濾等

產品規格

材質	VF 6	VF 7
過濾杯	硼矽玻璃	硼矽玻璃
過濾基座	硼矽玻璃	硼矽玻璃
濾膜墊片	磨砂玻璃	不鏽鋼濾網
夾具	鋁合金	鋁合金
瓶塞	矽膠	矽膠
三角接收瓶	硼矽玻璃	硼矽玻璃

規格	VF 6	VF 7
漏斗容積	300 ml	300 ml
接收瓶容積	1000 ml	1000 ml
濾膜直徑	47 mm	47 mm
適用軟管內徑	ID8	ID8

* 接收瓶可耐約 1 mbar，建議僅用於真空過濾

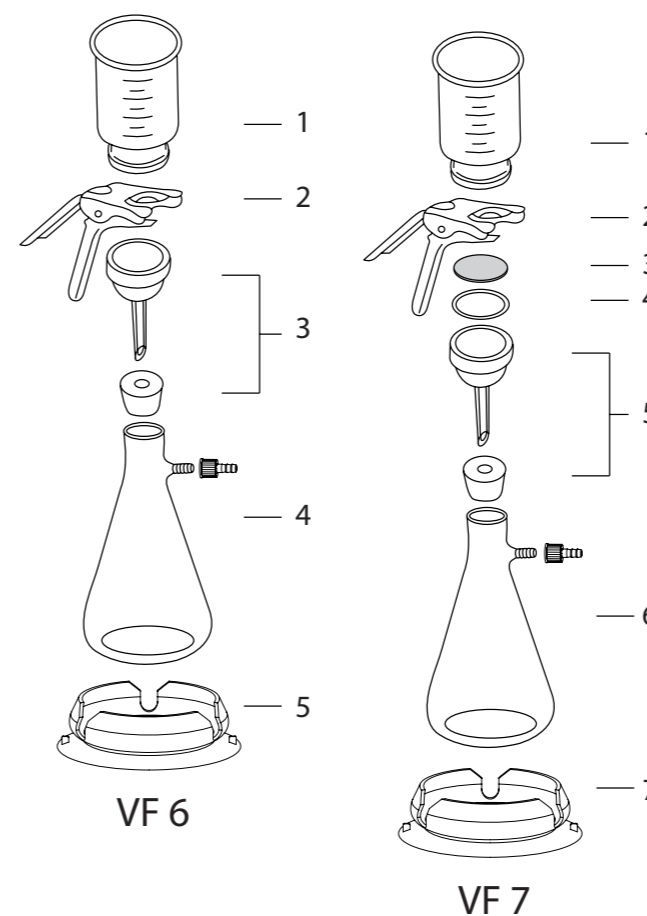

訂購資訊

VF 6, 玻璃過濾瓶組		167200-06
300 ml 磨砂玻璃過濾漏斗		
1	300 ml 玻璃過濾杯	167210-03
2	鋁製夾具	167240-01
3	47 mm 磨砂玻璃過濾基座 (含: 8 號矽膠塞)	167230-03
4	1000 ml 三角接收瓶 (含: 側邊螺紋接頭)	167250-03
5	接收瓶固定吸盤	167200-45
VF 7, 玻璃過濾瓶組		167200-07
300 ml 不鏽鋼網玻璃過濾漏斗		
1	300 ml 玻璃過濾杯	167210-03
2	鋁製夾具	167240-01
3	不鏽鋼網濾膜墊片	167230-31
4	PTFE 墊片	167230-41
5	47 mm 不鏽鋼網玻璃過濾基座 (含: 8 號矽膠塞)	167230-07
6	1000 ml 三角接收瓶 (含: 側邊螺紋接頭)	167250-03
7	接收瓶固定吸盤	167200-45

玻璃過濾瓶組 / 血清瓶過濾瓶組



VF 3

產品特色

- ▶ VF 3 過濾漏斗及接收瓶採磨砂帽式全玻璃結合，更適合腐蝕性溶液
- ▶ VF 12 的 GL45 專利轉接座設計 (M508321)，可將純化後的溶液直接儲存於血清瓶中

產品應用

有機或腐蝕性液體，如 HPLC、GC、AA 等分析溶劑之純化

產品規格

材質	VF 3	VF 12
過濾杯	硼矽玻璃	硼矽玻璃
過濾基座	硼矽玻璃	硼矽玻璃
濾膜墊片	磨砂玻璃	磨砂玻璃
夾具	鋁合金	鋁合金
過濾轉接座	-	PP (Autoclavable)
接收瓶	硼矽玻璃	硼矽玻璃

規格	VF 3	VF 12
漏斗容積	300 ml	300 ml
接收瓶容積	1000 ml	1000 ml
濾膜直徑	47 mm	47 mm
適用軟管內徑	ID8	ID4 ~ ID8

* 接收瓶可耐約 1 mbar，建議僅用於真空過濾



VF 12

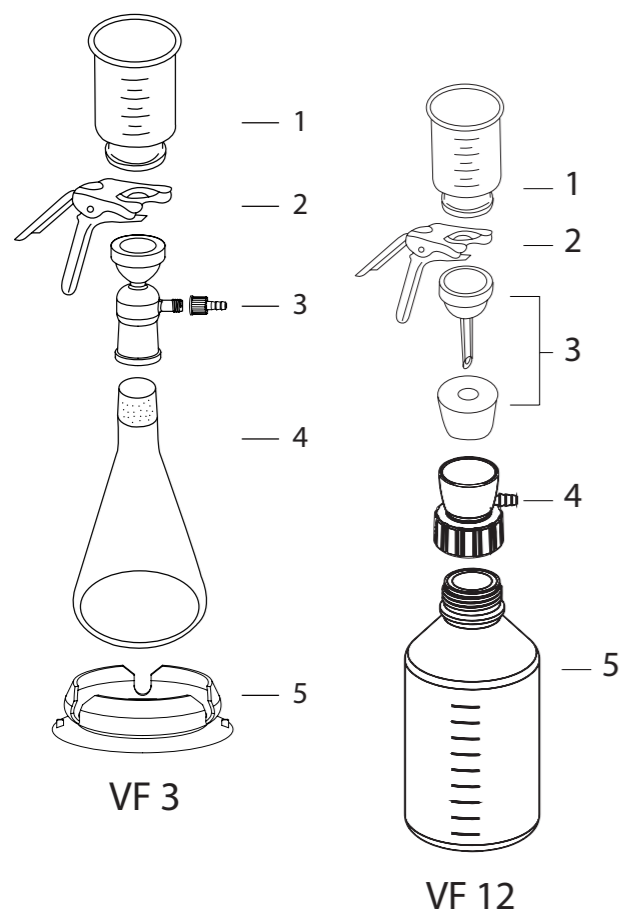

訂購資訊

VF 3, 玻璃過濾瓶組		167200-03
300 ml 磨砂帽式玻璃過濾漏斗		167120-30
1	300 ml 玻璃過濾杯	167210-03
2	鋁製夾具	167240-01
3	47 mm 磨砂帽式玻璃過濾基座 (含：側邊螺紋接頭)	167230-01
4	1000 ml 帽式接收瓶	167250-01
5	接收瓶固定吸盤	167200-45
VF 12, 血清瓶玻璃過濾組		167200-12
300 ml 磨砂玻璃過濾漏斗		167120-31
1	300 ml 玻璃過濾杯	167210-03
2	鋁製夾具	167240-01
3	47 mm 磨砂玻璃過濾基座 (含：8 號矽膠塞)	167230-03
4	GL45 過濾轉接座	197000-65
5	1000 ml 血清瓶	197000-59

90 mm 血清瓶過濾瓶組



VF 15

產品特色

- ▶ 專利 GL45 轉接座設計 (M508321)，可直接將過濾漏斗安裝在血清瓶上
- ▶ 純化後的溶液可直接儲存於血清瓶中

產品應用

有機或腐蝕性液體，如 HPLC、GC、AA 等分析溶劑之純化

產品規格

材質	VF 15	VF 16
過濾杯	硼矽玻璃	硼矽玻璃
過濾基座	硼矽玻璃	硼矽玻璃
濾膜墊片	PTFE 塗層金屬濾網	磨砂玻璃
夾具	鋁合金	鋁合金
過濾轉接座	PP (Autoclavable)	PP (Autoclavable)
血清瓶	硼矽玻璃	硼矽玻璃

規格	VF 15	VF 16
漏斗容積	1000 ml	1000ml
接收瓶容積	5000 ml	5000 ml
濾膜直徑	90 mm	90 mm
適用軟管內徑	ID4 ~ ID8	ID4 ~ ID8

* 接收瓶可耐約 1 mbar，建議僅用於真空過濾

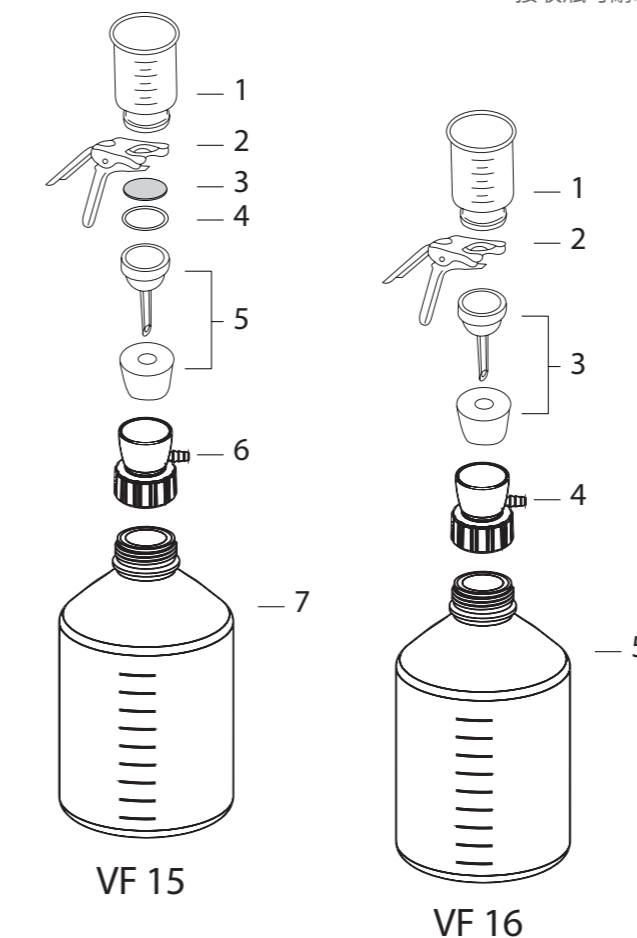

訂購資訊

VF 15, 90 mm 血清瓶玻璃過濾組		167200-15
1000 ml 玻璃過濾漏斗		167120-37
1	1000 ml 玻璃過濾杯	167210-10
2	鋁製夾具	167240-02
3	濾膜墊片 (PTFE 塗層)	167230-33
4	PTFE 墊片	167230-43
5	90 mm 金屬濾網玻璃過濾基座 (含：8 號矽膠塞)	167230-10
6	GL45 過濾轉接座	197000-65
7	5000 ml 血清瓶	197000-55
VF 16, 90 mm 血清瓶玻璃過濾組		167200-16
1000 ml 磨砂玻璃過濾漏斗		167120-38
1	1000 ml 玻璃過濾杯	167210-10
2	鋁製夾具	167240-02
3	90 mm 磨砂玻璃過濾基座 (含：8 號矽膠塞)	167230-11
4	GL45 過濾轉接座	197000-65
5	5000 ml 血清瓶	197000-55

真空過濾系統



產品特色

- ▶ 無汙染、免保養
Rocker 系列幫浦利用活塞作動原理，不需使用油來潤滑與保養，因此無油霧汙染的問題。
- ▶ 專利旋卡緊扣設計
Rocker 300 - LF 30 使用的過濾漏斗，採用洛科專利旋卡扣緊技術 (M381450)，安裝快速、緊密且不需使用夾具。
- ▶ 專利磁式吸附設計
Rocker 300 - MF 31 磁力設計的過濾漏斗 (I551337)，在高度密封性下仍能單手操作實驗流程。
- ▶ 快速排水設計
Rocker 300 - MF 31 搭配的玻璃瓶具特製的排水設計，不需要拆裝就可以排放廢液。
- ▶ 國際認證
歐盟 CE 安全認證
北美 CSA 認證 (Rocker 300)
IP 30 防護等級 (Rocker 300)
RoHS 認證 (Rocker 300)
- ▶ 二年產品保固 (Rocker 300)



產品應用

- ▶ 水中懸浮固形物檢測
- ▶ 實驗室真空過濾

訂購資訊

167305-11(22)
Rocker 300 - LF 30 真空過濾系統，包含：
* Rocker 300 無油式真空幫浦
* LF 30 過濾瓶組
* 高壓矽膠管 (1m)

167311-11(22)
Rocker 300 - MF 31 真空過濾系統，包含：
* Rocker 300 無油式真空幫浦
* MF 31 過濾瓶組
* 高壓矽膠管 (1m)

產品規格

型號	Rocker 300 - LF 30		Rocker 300 - MF 31	
電壓 / 頻率	110V/60Hz	220V/50Hz	110V/60Hz	220V/50Hz
最大真空度	105 mbar			
最大流量	23 L/min	20 L/min	23 L/min	20 L/min
真空調壓閥	Yes			
浮球濾芯組	Yes			
適用軟管內徑	ID8			
型號	LF 30			MF 31
過濾杯	300 ml			300 ml
接收瓶	1200 ml			1000 ml
適用濾膜直徑	47 mm			47 mm
浮球防溢保護裝置	Yes			-
排水裝置	-			Yes

溶劑純化系統

產品特色

- ▶ 無汙染、免保養
Rocker 300C、Chemker 300 及 Lafil 300C 幫浦利用隔膜作動原理，不需使用油來潤滑與保養，因此無油霧汙染的問題。
- ▶ 耐溶劑腐蝕
Rocker 300C / Chemker 300 / Lafil 300C - VF 12 搭配耐腐蝕真空幫浦，是專為溶劑純化所設計的組合。
- ▶ 血清瓶蒐集，一步完成
VF 12 能將濾液直接保存於 GL45 血清瓶中，不需分裝避免二次汙染。
- ▶ 國際認證
歐盟 CE 安全認證
IP 30 防護等級 (Rocker 300C)
RoHS 認證 (Rocker 300C)
- ▶ 一年產品保固
(Rocker 300C / Chemker 300 / Lafil 300C)

產品應用

- ▶ 溶劑純化
- ▶ HPLC 移動相 (mobile phase) 純化
- ▶ 實驗室真空過濾

訂購資訊

189302-11(22)
Rocker 300C - VF 12 真空過濾系統，包含：
* Rocker 300C PTFE 鍍膜耐腐蝕真空幫浦
* VF 12 過濾瓶組
* 高壓矽膠管 (1m)

169302-11(22)
Chemker 300 - VF 12 真空過濾系統，包含：
* Chemker 300 耐腐蝕真空幫浦
* VF 12 過濾瓶組
* 高壓矽膠管 (1m)

197331-11(22)
Lafil 300C - VF 12 真空過濾系統，包含：
* Lafil 300C PTFE 鍍膜耐腐蝕真空幫浦
* VF 12 過濾瓶組
* 高壓矽膠管 (1m)



產品規格

型號	Rocker 300C - VF 12		Chemker 300 - VF 12		Lafil 300C - VF 12	
電壓 / 頻率	110V/60Hz	220V/50Hz	110V/60Hz	220V/50Hz	110V/60Hz	220V/50Hz
最大真空度	145 mbar		105 mbar		145 mbar	
最大流量	23 L/min	20 L/min	20 L/min	18 L/min	23 L/min	20 L/min
真空調壓閥	Yes		-		Yes	
適用軟管內徑	ID8					
型號	VF 12					
過濾杯	300 ml					
接收瓶	1000 ml					
適用濾膜直徑	47 mm					

真空過濾系統



產品特色

- ▶ 體積小、操作安全
Lafil 300 真空過濾系統整合過濾瓶組與真空源為一體，發揮工業設計巧思，比傳統組合減少一半檯面占用面積，另使用圍籬式平台固定廢液瓶，避免操作者碰觸瓶身而傾倒。
- ▶ 專利旋卡緊扣設計
過濾漏斗及接收瓶採用洛科專利 (M381450) 旋卡扣緊的技術，不但安裝快速、緊密且不需使用夾具。
- ▶ 浮球防溢保護裝置
PC 接收瓶具有浮球防溢保護裝置，當液位上升觸及浮標時，浮標會上升而頂住氣體管路，防止液體被吸入幫浦。
- ▶ 可高溫高壓滅菌
Lafil 300 搭配接收瓶採 PC 材質，過濾漏斗採 PES 或 SS316 材質，均可高溫高壓滅菌。
- ▶ 國際認證
歐盟 CE 安全認證
- ▶ 二年產品保固 (Lafil 300)



產品應用

- ▶ 實驗室真空過濾
- ▶ 水中懸浮固形物檢測
- ▶ 微生物檢測

訂購資訊

- 197301-11(22)**
Lafil 300 - LF 30 真空過濾系統，AC110V, 60Hz (AC220V, 50Hz)
- 197302-11(22)**
Lafil 300 - SF 10 真空過濾系統，AC110V, 60Hz (AC220V, 50Hz)
- 197300-11(22)**
Lafil 300 無油式真空幫浦，AC110V, 60Hz (AC220V, 50Hz)
- 180100-11**
100 ml 不鏽鋼過濾杯蓋

產品規格

型號	Lafil 300 - LF 30		Lafil 300 - SF 10	
電壓 / 頻率	110V/60Hz	220V/50Hz	110V/60Hz	220V/50Hz
最大真空度	105 mbar			
最大流量	23 L/min	20 L/min	23 L/min	20 L/min
真空調壓閥	Yes			
噪音值	50 dB			
適用軟管內徑	ID8			
主機尺寸 (LxWxH)	33.5 x 24.5 x 30 cm			
型號	LF 30	SF 10		
過濾杯	300 ml	100 ml		
接收瓶	1200 ml	1200 ml		
適用濾膜直徑	47 mm	47 mm		
過濾杯蓋	Yes	選配		
浮球防溢保護裝置	Yes	Yes		

真空過濾系統



產品特色

- ▶ 體積小、操作安全
Lafil 400 真空過濾系統整合過濾瓶組與真空源為一體，發揮工業設計巧思，比傳統組合減少一半檯面占用面積，另使用圍籬式平台固定廢液瓶，避免操作者碰觸瓶身而傾倒。
- ▶ 專利旋卡緊扣設計
過濾漏斗及接收瓶採用洛科專利 (M381450) 旋卡扣緊的技術，不但安裝快速、緊密且不需使用夾具。
- ▶ 浮球防溢保護裝置
PC 接收瓶具有浮球防溢保護裝置，當液位上升觸及浮標時，浮標會上升而頂住氣體管路，防止液體被吸入幫浦。
- ▶ 可高溫高壓滅菌
Lafil 400 搭配接收瓶採 PC 材質，過濾漏斗採 PES 或 SS316 材質，均可高溫高壓滅菌。
- ▶ 國際認證
歐盟 CE 安全認證
- ▶ 二年產品保固 (Lafil 400)



產品應用

- ▶ 實驗室真空過濾
- ▶ 水中懸浮固形物檢測
- ▶ 微生物檢測

訂購資訊

- 197401-11(22)**
Lafil 400 - LF 30 真空過濾系統，AC110V, 60Hz (AC220V, 50Hz)
- 197402-11(22)**
Lafil 400 - SF 10 真空過濾系統，AC110V, 60Hz (AC220V, 50Hz)
- 197400-11(22)**
Lafil 400 無油式真空幫浦，AC110V, 60Hz (AC220V, 50Hz)

產品規格

型號	Lafil 400 - LF 30		Lafil 400 - SF 10	
電壓 / 頻率	110V/60Hz	220V/50Hz	110V/60Hz	220V/50Hz
最大真空度	30 mbar			
最大流量	23 L/min	20 L/min	23 L/min	20 L/min
真空調壓閥	Yes			
噪音值	52 dB			
適用軟管內徑	ID8			
主機尺寸 (LxWxH)	33.5 x 24.5 x 30 cm			
型號	LF 30	SF 10		
過濾杯	300 ml	100 ml		
接收瓶	1200 ml	1200 ml		
適用濾膜直徑	47 mm	47 mm		
過濾杯蓋	Yes	選配		
浮球防溢保護裝置	Yes	Yes		

直接排水式真空過濾系統



產品特色

- ▶ 模組化設計，節省 70% 桌面空間
WaterVac 100 整合抽水幫浦、過濾瓶組為一體，不需廢液瓶及連結管線，將過濾設備最簡化，節省 70% 桌面空間。
- ▶ 直接排水，節省時間
內建抽水幫浦，可直接將濾液排出，免除拆裝廢液瓶、倒水、清潔等步驟，亦無需繁瑣的前置準備，一機過濾，迅速搞定。
- ▶ 多功能平台
WaterVac 100 主機可配合實驗需求，更換各式過濾杯轉接座以搭配合適的過濾漏斗。
- ▶ 能搭配各大廠的拋棄式漏斗
WaterVac 100 能搭配各大廠的拋棄式過濾杯，讓各種過濾實驗及微生物檢測更加方便快速。
- ▶ 國際認證
歐盟 CE 安全認證
- ▶ 一年產品保固



直接排水設計

可搭配多種過濾杯轉接座及過濾漏斗

產品規格

型號	WaterVac 100
電源	DC12V, 1.0A
最大真空度	313 mbar
最大液體流量	0.5 L/min
馬達	12W 直流無刷馬達，延長幫浦使用年限
適用軟管內徑	ID6
濾液經過材質	SS316, FKM, Silicone, PP, PA66
主機重量	1.16 Kg
主機尺寸 (LxWxH)	17 x 12 x 9.6 cm
型號	WaterVac 100 - MS
過濾孔數	1
連接基座	矽膠塞式
過濾漏斗	選配 MF 3 / MF 5 磁式過濾漏斗 300 ml / 500 ml

產品應用

- ▶ 微生物檢測
- ▶ 實驗室真空過濾

訂購資訊

190100-01(02)
WaterVac 100 真空過濾系統，AC100~240V，美規插頭變壓器 (歐規插頭變壓器)

190110-01(02)
WaterVac 100 - MS 真空過濾系統，AC100~240V，美規插頭變壓器 (歐規插頭變壓器)

200300-01
MF 3, 300 ml 磁式過濾漏斗

200500-01
MF 5, 500 ml 磁式過濾漏斗

直接排水式真空過濾系統



產品特色

- ▶ 模組化設計，節省 70% 桌面空間
WaterVac 100 整合抽水幫浦、過濾瓶組為一體，不需廢液瓶及連結管線，將過濾設備最簡化，節省 70% 桌面空間。
- ▶ 直接排水，節省時間
內建抽水幫浦，可直接將濾液排出，免除拆裝廢液瓶、倒水、清潔等步驟，亦無需繁瑣的前置準備，一機過濾，迅速搞定。
- ▶ 多功能平台
WaterVac 100 主機可配合實驗需求，更換各式過濾杯轉接座以搭配合適的過濾漏斗。
- ▶ SS316 不鏽鋼過濾漏斗
WaterVac 100 - MB 可搭配 100, 300, 500 ml 三種尺寸過濾杯，SS316 不鏽鋼材質可火焰快速滅菌。
- ▶ 國際認證
歐盟 CE 安全認證
- ▶ 一年產品保固



產品應用

- ▶ 微生物檢測
- ▶ 實驗室真空過濾

訂購資訊

190100-01(02)
WaterVac 100 真空過濾系統，AC100~240V，美規插頭變壓器 (歐規插頭變壓器)

190120-01(02)
WaterVac 100 - MB 真空過濾系統，AC100~240V，美規插頭變壓器 (歐規插頭變壓器)

190121-01(02)
WaterVac 101 - MB 真空過濾系統，AC100~240V，美規插頭變壓器 (歐規插頭變壓器)

180100-01
100 ml SF 不鏽鋼過濾杯

180100-03
300 ml SF 不鏽鋼過濾杯

180100-05
500 ml SF 不鏽鋼過濾杯

產品規格

型號	WaterVac 100	
電源	DC12V, 1.0A	
最大真空度	313 mbar	
最大液體流量	0.5 L/min	
馬達	12W 直流無刷馬達，延長幫浦使用年限	
適用軟管內徑	ID6	
濾液經過材質	SS316, FKM, Silicone, PP, PA66	
主機重量	1.16 Kg	
主機尺寸 (LxWxH)	17 x 12 x 9.6 cm	
型號	WaterVac 100 - MB	WaterVac 101 - MB
過濾孔數	1	1
連接基座	旋卡式	旋卡式
過濾杯	選配 SF 不鏽鋼過濾杯 100 ml / 300 ml / 500 ml	標配 SF 不鏽鋼過濾杯 100 ml

直接排水式 - 真空過濾系統及配件

選擇適合的 **WaterVac 100** 產品組合

A



WaterVac 100-MB
(190120-01/02)

B



WaterVac 100 - MS
(190110-01/02)

C



WaterVac 100
(190100-01/02)

客製化設計

我們可以提供您
客製化過濾設備

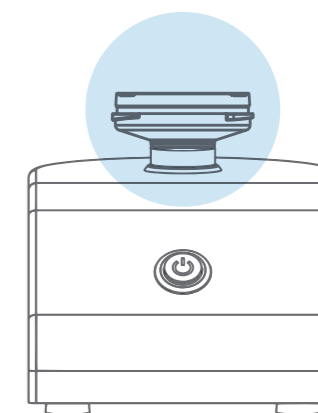

Rocker, 100 ml SF 不鏽鋼過濾杯 (180100-01)
Rocker, 300 ml SF 不鏽鋼過濾杯 (180100-03)
Rocker, 500 ml SF 不鏽鋼過濾杯 (180100-05)



100 ml SF 不鏽鋼過濾杯蓋 (180100-11)
300 ml / 500 ml SF 不鏽鋼過濾杯蓋 (180100-13)



Rocker, 300 ml MF 3, 磁式過濾漏斗 (200300-01)
Rocker, 500 ml MF 5, 磁式過濾漏斗 (200500-01)



Sartorius, 100 ml / 250 ml Microsart® 拋棄式過濾杯 (16A07-10-----N/16A07-25-----N)



Millipore, 100 ml / 250 ml Microfl® 拋棄式過濾杯 (MIHAWG100 / MIHAWG250)



Pall, 100 ml / 250 ml Sentino® 拋棄式過濾杯 (4870 / 4871)



矽膠管 Ø 4.2 x 8 mm, 200 cm (199100-68)



Sartorius 拋棄式過濾杯轉接座 (190100-74)



Millipore 拋棄式過濾杯轉接座 (190100-73)



Pall 拋棄式過濾杯轉接座 (190100-75)



SS316 插心接頭 (ID4 ~ ID8) (190100-76)

* SS316過濾杯轉接座僅適用於上述提及的拋棄式過濾杯

直接排水式真空過濾系統



產品特色

- ▶ 模組化設計，節省 70% 桌面空間
WaterVac 200 整合抽水幫浦、過濾瓶組為一體，不需廢液瓶及連結管線，將過濾設備最簡化，節省 70% 桌面空間。
- ▶ 直接排水，節省時間
內建抽水幫浦，直接排出濾液，免除拆裝廢液瓶、倒水、清潔等步驟，亦無需繁瑣的前置準備，一機過濾，迅速搞定。
- ▶ 符合 ISO 8199 法規方法
每台 WaterVac 200 皆經過出廠測試以確保真空度符合 ISO 8199 的建議標準，並提供穩定的流速，是微生物樣品過濾、分析的最佳選擇。(*ISO 8199: 水質培養的微生物計數通用指南)
- ▶ 多功能平台
WaterVac 200 主機可配合實驗需求，更換各式過濾杯轉接座以搭配合適的過濾漏斗。
- ▶ 國際認證
歐盟 CE 安全認證
IP 41 防護等級
RoHS 認證
- ▶ 一年產品保固

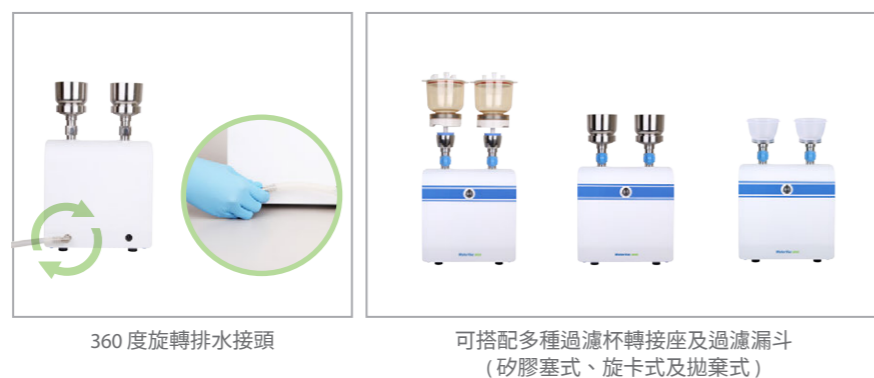

產品規格

型號	WaterVac 200	
電源	DC24V, 1.8A	
最大真空度	313 mbar	
最大液體流量	4.5 L/min	
馬達	60W 直流無刷馬達，延長幫浦使用年限	
噪音值	60 dB	
適用軟管內徑	ID8	
濾液經過材質	Stainless steel, FKM, Silicone, PP, PPS	
主機重量	2.8 Kg	
主機尺寸 (LxWxH)	21.4 x 18.3 x 26.4 cm	
	WaterVac 200 - MS	
過濾孔數	2	
連接基座	矽膠塞式	
過濾漏斗	選配 MF 3 / MF 5 磁式過濾漏斗 300 ml / 500 ml	

產品應用

- ▶ 微生物檢測
- ▶ 水中懸浮固形物檢測
- ▶ 實驗室真空過濾

訂購資訊

- 190210-01(02)**
WaterVac 200 - MS 真空過濾系統，AC100~240V，美規插頭變壓器 (歐規插頭變壓器)
- 200300-01**
MF 3, 300 ml 磁式過濾漏斗
- 200500-01**
MF 5, 500 ml 磁式過濾漏斗

直接排水式真空過濾系統



產品特色

- ▶ 模組化設計，節省 70% 桌面空間
WaterVac 200 整合抽水幫浦、過濾瓶組為一體，不需廢液瓶及連結管線，將過濾設備最簡化，節省 70% 桌面空間。
- ▶ 直接排水，節省時間
內建抽水幫浦，直接排出濾液，免除拆裝廢液瓶、倒水、清潔等步驟，亦無需繁瑣的前置準備，一機過濾，迅速搞定。
- ▶ 符合 ISO 8199 法規方法
每台 WaterVac 200 皆經過出廠測試以確保真空度符合 ISO 8199 的建議標準，並提供穩定的流速，是微生物樣品過濾、分析的最佳選擇。(*ISO 8199: 水質培養的微生物計數通用指南)
- ▶ SS316 不鏽鋼過濾漏斗
WaterVac 200 - MB 可搭配 100, 300, 500 ml 三種尺寸過濾杯，SS316 不鏽鋼材質可火焰快速滅菌。
- ▶ 國際認證
歐盟 CE 安全認證
IP 41 防護等級
RoHS 認證
- ▶ 一年產品保固



產品規格

型號	WaterVac 200	
電源	DC24V, 1.8A	
最大真空度	313 mbar	
最大液體流量	4.5 L/min	
馬達	60W 直流無刷馬達，延長幫浦使用年限	
噪音值	60 dB	
適用軟管內徑	ID8	
濾液經過材質	Stainless steel, FKM, Silicone, PP, PPS	
主機重量	2.8 Kg	
主機尺寸 (LxWxH)	21.4 x 18.3 x 26.4 cm	
	WaterVac 200 - MB	WaterVac 201 - MB
過濾孔數	2	2
連接基座	旋卡式	旋卡式
過濾漏斗	選配 SF 不鏽鋼過濾杯 100 ml / 300 ml / 500 ml	標配 SF 不鏽鋼過濾杯 100 ml X 2

產品應用

- ▶ 微生物檢測
- ▶ 水中懸浮固形物檢測
- ▶ 實驗室真空過濾

訂購資訊

- 190220-01(02)**
WaterVac 200 - MB 真空過濾系統，AC100~240V，美規插頭變壓器 (歐規插頭變壓器)
- 190221-01(02)**
WaterVac 201 - MB 真空過濾系統，AC100~240V，美規插頭變壓器 (歐規插頭變壓器)
- 180100-01**
100 ml SF 不鏽鋼過濾杯
- 180100-03**
300 ml SF 不鏽鋼過濾杯
- 180100-05**
500 ml SF 不鏽鋼過濾杯

直接排水式 - 真空過濾系統及配件

選擇適合的 **WaterVac 200** 產品組合

A



WaterVac 200 - MB
(190220-01/02)

B



WaterVac 200 - M5
(190210-01/02)

C



WaterVac 200
(190200-01/02)

客製化設計

我們可以提供您
客製化過濾設備

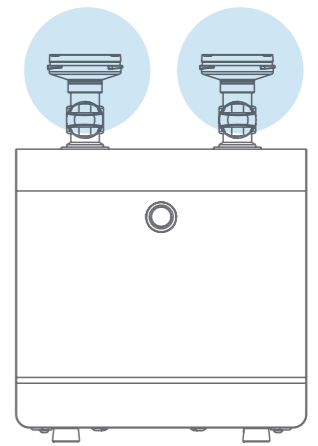

Rocker, 100 ml
SF 不鏽鋼過濾杯
(180100-01)



Rocker, 300 ml
SF 不鏽鋼過濾杯
(180100-03)



Rocker, 500 ml
SF 不鏽鋼過濾杯
(180100-05)



100 ml
SF 不鏽鋼過濾杯蓋
(180100-11)



300 ml / 500 ml
SF 不鏽鋼過濾杯蓋
(180100-13)



Rocker, 300 ml
MF 3, 磁式過濾漏斗
(200300-01)



Rocker, 500 ml
MF 5, 磁式過濾漏斗
(200500-01)



Sartorius, 100 ml / 250 ml
Microsart® 拋棄式過濾杯
(16A07-10-----N/
16A07-25-----N)



Millipore, 100 ml / 250 ml
Microfil® 拋棄式過濾杯
(MIHAWG100 / MIHAWG250)



Pall, 100 ml / 250 ml
Sentino® 拋棄式過濾杯
(4870 / 4871)

+



Sartorius 拋棄式
過濾杯轉接座
(190100-74)

+



Millipore 拋棄式
過濾杯轉接座
(190100-73)

+



Pall 拋棄式
過濾杯轉接座
(190100-75)

* SS316過濾杯轉接座僅適用於上述提及的拋棄式過濾杯

矽膠塞式鋁製多連過濾座

產品特色

- ▶ **極速拆裝設計**
MultiVac 多連過濾座每個組件皆能快速拆裝，方便各零件的清潔、滅菌、維護及更換。
- ▶ **全鋁材質**
MultiVac 310 / 610 - MS 採用鋁合金材質製作，重量輕巧且價格實惠。
- ▶ **Quick-Fit 接頭設計**
MultiVac 多連過濾座兩端的插心接頭和止水閥可快速拆裝互換，符合各實驗室的需求。
- ▶ **獨立控制開關**
MultiVac 多連過濾座可依需求，個別控制各個過濾座。
- ▶ **可搭配各式過濾漏斗**
MultiVac 310 / 610 - MS 多連過濾座內含 8 號矽膠塞，可搭配各品牌的過濾漏斗使用。

產品應用

- ▶ 水中懸浮固形物檢測
- ▶ 微生物檢測
- ▶ 實驗室真空過濾

訂購資訊

- 180310-01**
MultiVac 310 - MS, 3 連鋁製過濾座
- 180610-01**
MultiVac 610 - MS, 6 連鋁製過濾座
- 200300-01**
MF 3, 300 ml 磁式過濾漏斗
- 167110-16**
8 號矽膠塞



產品規格

型號	MultiVac 310 - MS	MultiVac 610 - MS
過濾孔數	3	6
濾膜直徑	依過濾漏斗直徑	依過濾漏斗直徑
漏斗容量	依過濾漏斗容量	依過濾漏斗容量
適用軟管內徑	ID8	ID8
尺寸 (LxWxH)	48 x 13 x 16 cm	85 x 13 x 16 cm
各部位名稱	材質	材質
主體	Aluminum	Aluminum
獨立控制閥	Aluminum	Aluminum
過濾座	Aluminum	Aluminum
接頭	Aluminum	Aluminum
手把 / 旋鈕	Aluminum	Aluminum

矽膠塞式不鏽鋼多連過濾座



產品特色

- ▶ **極速拆裝設計**
MultiVac 多連過濾座每個組件皆能快速拆裝，方便各零件的清潔、滅菌、維護及更換。
- ▶ **SS316 不鏽鋼材質**
MultiVac 300 / 600 - MS 與液體接觸的部份皆採用 SS316 不鏽鋼製作，堅固耐用。
- ▶ **Quick-Fit 接頭設計**
MultiVac 多連過濾座兩端的插心接頭和止水閥可快速拆裝互換，以符合各實驗室的需求。
- ▶ **可調式補氣閥**
MultiVac 300 / 600 - MS 多連過濾座獨創的可調式補氣閥，可避免水錘現象，幫助排除管內殘留的積水。
- ▶ **獨立控制開關**
MultiVac 多連過濾座可依需求，個別控制各個過濾座。
- ▶ **可搭配各式過濾漏斗**
MultiVac 300 / 600 - MS 過濾座內含 8 號矽膠塞，可搭配各品牌的過濾漏斗使用。

產品應用

- ▶ 水中懸浮固形物檢測
- ▶ 微生物檢測
- ▶ 實驗室真空過濾

訂購資訊

- 180300-01**
MultiVac 300 - MS, 3 連不鏽鋼過濾座
- 180600-01**
MultiVac 600 - MS, 6 連不鏽鋼過濾座
- 200300-01**
MF 3, 300 ml 磁式過濾漏斗
- 167110-16**
8 號矽膠塞



產品規格

型號	MultiVac 300 - MS	MultiVac 600 - MS
過濾孔數	3	6
濾膜直徑	依過濾漏斗直徑	依過濾漏斗直徑
漏斗容量	依過濾漏斗直徑	依過濾漏斗直徑
適用軟管內徑	ID8	ID8
尺寸 (LxWxH)	48 x 13 x 16 cm	85 x 13 x 16 cm
各部位名稱	材質	材質
主體	SS316	SS316
獨立控制閥	SS316	SS316
過濾座	SS316	SS316
接頭	SS316	SS316
手把 / 旋鈕	Aluminum	Aluminum

旋卡式不鏽鋼多連過濾座



產品特色

- ▶ **極速拆裝設計**
MultiVac 多連過濾座每個組件皆能快速拆裝，方便各零件的清潔、滅菌、維護及更換。
- ▶ **SS316 不鏽鋼材質**
MultiVac 300 / 600 - MB 與液體接觸的部份皆採用 SS316 不鏽鋼製作，堅固耐用。
- ▶ **Quick-Fit 接頭設計**
MultiVac 多連過濾座兩端的插心接頭和止水閥可快速拆裝互換，以符合各實驗室的需求。
- ▶ **可調式補氣閥**
MultiVac 300 / 600 - MB 多連過濾座獨創的可調式補氣閥，可避免水錘現象，幫助排除管內殘留的積水。
- ▶ **獨立控制開關**
MultiVac 多連過濾座可依需求，個別控制各個過濾座。

產品應用

- ▶ 微生物檢測
- ▶ 水中懸浮固形物檢測
- ▶ 實驗室真空過濾

訂購資訊

- 180300-02**
MultiVac 300 - MB, 3 連不鏽鋼過濾座 (不含不鏽鋼過濾杯)
- 180600-02**
MultiVac 600 - MB, 6 連不鏽鋼過濾座 (不含不鏽鋼過濾杯)
- 180100-01**
100 ml SF 不鏽鋼過濾杯
- 180100-03**
300 ml SF 不鏽鋼過濾杯
- 180100-05**
500 ml SF 不鏽鋼過濾杯



產品規格

型號	MultiVac 300 - MB	MultiVac 600 - MB
過濾孔數	3	6
濾膜直徑	47 mm	47 mm
搭配過濾杯容量	100 ml / 300 ml / 500 ml (選配)	100 ml / 300 ml / 500 ml (選配)
適用軟管內徑	ID8	ID8
尺寸 (LxWxH)	48 x 13 x 11 cm	85 x 13 x 11 cm
各部位名稱	材質	材質
主體	SS316	SS316
獨立控制閥	SS316	SS316
過濾座	SS316	SS316
濾膜墊片	SS316	SS316
接頭	SS316	SS316
手把 / 旋鈕	Aluminum	Aluminum

旋卡式不鏽鋼多連過濾座



產品特色

- ▶ **極速拆裝設計**
MultiVac 多連過濾座每個組件皆能快速拆裝，方便各零件的清潔、滅菌、維護及更換。
- ▶ **SS316 不鏽鋼材質**
MultiVac 300 / 600 - MB 與液體接觸的部份皆採用 SS316 不鏽鋼製作，堅固耐用。
- ▶ **Quick-Fit 接頭設計**
MultiVac 多連過濾座兩端的插心接頭和止水閥可快速拆裝互換，以符合各實驗室的需求。
- ▶ **可調式補氣閥**
MultiVac 300 / 600 - MB 多連過濾座獨創的可調式補氣閥，可避免水錘現象，幫助排除管內殘留的積水。
- ▶ **獨立控制開關**
MultiVac 多連過濾座可依需求，個別控制各個過濾座。

產品應用

- ▶ 微生物檢測
- ▶ 水中懸浮固形物檢測
- ▶ 實驗室真空過濾

訂購資訊

- 180301-02**
MultiVac 301 - MB, 3 連不鏽鋼過濾座 (含 SF 不鏽鋼過濾杯, 100 ml x 3)
- 180601-02**
MultiVac 601 - MB, 6 連不鏽鋼過濾座 (含 SF 不鏽鋼過濾杯, 100 ml x 6)
- 180100-01**
100 ml SF 不鏽鋼過濾杯
- 180100-03**
300 ml SF 不鏽鋼過濾杯
- 180100-05**
500 ml SF 不鏽鋼過濾杯



產品規格

型號	MultiVac 301 - MB	MultiVac 601 - MB
過濾孔數	3	6
濾膜直徑	47 mm	47 mm
搭配過濾杯容量	100 ml	100 ml
適用軟管內徑	ID8	ID8
尺寸 (LxWxH)	48 x 13 x 14.3 cm	85 x 13 x 14.3 cm
各部位名稱	材質	材質
主體	SS316	SS316
獨立控制閥	SS316	SS316
過濾座	SS316	SS316
濾膜墊片	SS316	SS316
接頭	SS316	SS316
手把 / 旋鈕	Aluminum	Aluminum
濾杯	SS316	SS316

直接排水式真空過濾系統

產品特色

- ▶ 大量樣品過濾
MultiVac 310 / 610 - MS - A 配備 Alligator 200 隔膜式抽水真空幫浦與多連鋁製過濾座，是為大量樣品過濾所設計的新穎組合。
- ▶ 直接排水，省時省空間
Alligator 200 抽水真空幫浦可將過濾後的廢水直接排出，不需廢液瓶，節省 40% 桌面空間；並免除倒水、清潔等繁瑣步驟，簡化實驗流程。
- ▶ 極速拆裝，輕巧實惠
MultiVac 310 / 610 - MS 多連過濾座整組採用鋁合金製作，重量輕巧，且每個組件皆能快速拆裝，方便各零件的清潔、滅菌、維護及更換。
- ▶ 磁式漏斗，單手操作
搭配 MF 磁式過濾漏斗，磁吸式設計能輕鬆單手操作，不因放下手中器具而中斷實驗。
- ▶ 國際認證
歐盟 CE 安全認證
IP 64 防護等級 (Alligator 200)
RoHS 認證 (Alligator 200)
- ▶ 一年產品保固 (Alligator 200)

產品應用

- ▶ 水中懸浮固形物檢測
- ▶ 微生物檢測
- ▶ 實驗室真空過濾

訂購資訊

- 180311-01(02)-A**
180611-01(02)-A
MultiVac 310 / 610 - MS - A 直接排水式真空過濾系統包含：
* Alligator 200 隔膜式抽水真空幫浦
* MultiVac 310 / 610 - MS, 3/6 連鋁製過濾座
* MF 3, 300 ml 磁式漏斗 (3 pcs/6 pcs)
* 高壓矽膠管 2 pcs



產品規格

型號	MultiVac 310 - MS - A	MultiVac 610 - MS - A
電源	DC24V, 1.8A	
最大真空度	313 mbar	
最大液體流量	4.5 L/min	
馬達	60W 直流無刷馬達，延長幫浦使用年限	
噪音值	60 dB	
適用軟管內徑	ID8	
濾液經過材質	SS316, FKM, Silicone, PP, PPS	
型號	MultiVac 310 - MS	MultiVac 610 - MS
過濾孔數	3	6
過濾漏斗	MF 3, 300 ml x 3	MF 3, 300 ml x 6
適用濾膜直徑	47 mm	
多連過濾座本體材質	Aluminum	

直接排水式真空過濾系統

產品特色

- ▶ 大量微生物樣品過濾
MultiVac 301 / 601 - MB - A 過濾系統配備 Alligator 200 隔膜式抽水真空幫浦與多連不鏽鋼過濾座，過濾座與液體接觸部份皆採用 SS316 不鏽鋼，可火焰快速滅菌，是專為大量微生物檢驗所設計的組合。
- ▶ 直接排水，省時省空間
Alligator 200 抽水真空幫浦可將過濾後的廢水直接排出，不需廢液瓶，節省 40% 桌面空間；並免除倒水、清潔等繁瑣步驟，簡化實驗流程。
- ▶ 極速拆裝設計
MultiVac 300 / 600 - MB 多連不鏽鋼過濾座每個組件皆能快速拆裝，方便各零件的清潔、滅菌、維護及更換。
- ▶ 可調式補氣閥設計
MultiVac 過濾座獨創的可調式補氣閥，可避免水錘現象，幫助排除管內殘留的積水。
- ▶ 國際認證
歐盟 CE 安全認證
IP 64 防護等級 (Alligator 200)
RoHS 認證 (Alligator 200)
- ▶ 一年產品保固 (Alligator 200)

產品應用

- ▶ 水中懸浮固形物檢測
- ▶ 微生物檢測
- ▶ 實驗室真空過濾

Ordering Information

- 180301-01(02)-A**
180601-01(02)-A
MultiVac 301 / 601 - MB - A 直接排水式真空過濾系統包含：
* Alligator 200 隔膜式抽水真空幫浦
* MultiVac 300 / 600 - MB, 3/6 連不鏽鋼過濾座
* 100 ml SF 不鏽鋼過濾杯 (3 pcs/6 pcs)
* Dragon 100 電子點火式本生燈
* Pall GN - 6 MCE 濾膜 (0.45 μm), 200/PK
* 高壓矽膠管 2 pcs



產品規格

型號	MultiVac 301 - MB - A	MultiVac 601 - MB - A
電源	DC24V, 1.8A	
最大真空度	313 mbar	
最大液體流量	4.5 L/min	
馬達	60W 直流無刷馬達，延長幫浦使用年限	
噪音值	60 dB	
適用軟管內徑	ID8	
濾液經過材質	SS316, FKM, Silicone, PP, PPS	
型號	MultiVac 301 - MB	MultiVac 601 - MB
過濾孔數	3	6
過濾杯	SF 不鏽鋼過濾杯, 100 ml x 3	SF 不鏽鋼過濾杯, 100 ml x 6
適用濾膜直徑	47 mm	
多連過濾座本體材質	SS316	SS316

多連真空過濾系統



產品特色

- ▶ **大量樣品過濾**
MultiVac 310 / 610 - MS - T 配備 Rocker 400 真空幫浦與多連鋁製過濾座，是為大量樣品過濾所設計的經濟型組合。
- ▶ **極速拆裝，輕巧實惠**
MultiVac 310 / 610 - MS 多連過濾座整組採用鋁合金製作，重量輕巧，且每個組件皆能快速拆裝，方便各零件的清潔、滅菌、維護及更換。
- ▶ **磁式漏斗，單手操作**
搭配 MF 磁式過濾漏斗，磁吸式設計能輕鬆單手操作，不因放下手中器具而中斷實驗。
- ▶ **快速排水真空瓶**
採 4000 ml 大容量 PP 材質真空瓶，且含快速排水裝置，直接排放廢液，方便且快速。
- ▶ **國際認證**
歐盟 CE 安全認證
北美 CSA 認證 (Rocker 400)
IP 30 防護等級 (Rocker 400)
RoHS 認證 (Rocker 400)
- ▶ **二年產品保固 (Rocker 400)**

產品應用

- ▶ 水中懸浮固形物檢測
- ▶ 微生物檢測
- ▶ 實驗室真空過濾

訂購資訊

- 180311-11(22)-T**
180611-11(22)-T
MultiVac 310 / 610 - MS - T 真空過濾系統包含：
* Rocker 400 無油式真空幫浦
* MultiVac 310 / 610 - MS, 3/6 連鋁製過濾座
* MF 3, 300 ml 磁式漏斗 (3 pcs/6 pcs)
* 4000 ml PP 真空瓶 (含排水裝置)
* 高壓矽膠管 (1m x 2 pcs)



產品規格

型號	MultiVac 310 - MS - T		MultiVac 610 - MS - T	
電壓 / 頻率	110V/60Hz	220V/50Hz	110V/60Hz	220V/50Hz
最大真空度	105 mbar			
最大流量	37 L/min	34 L/min	37 L/min	34 L/min
浮球濾芯組	Yes			
真空調壓閥	Yes			
噪音值	52 dB			
適用軟管內徑	ID8			
型號	MultiVac 310 - MS		MultiVac 610 - MS	
過濾孔數	3		6	
過濾漏斗	MF 3, 300 ml x 3		MF 3, 300 ml x 6	
適用濾膜直徑	47 mm		47 mm	
多連過濾座本體材質	Aluminum		Aluminum	

多連真空過濾系統



產品特色

- ▶ **大量微生物樣品過濾**
MultiVac 301 / 601 - MB - T 配備 Rocker 400 真空幫浦與多連不鏽鋼過濾座，過濾座與液體接觸部份皆採用 SS316 不鏽鋼，可火焰快速滅菌，是為大量微生物樣品過濾所設計的經濟型組合。
- ▶ **極速拆裝設計**
MultiVac 300 / 600 - MB 多連不鏽鋼過濾座每個組件皆能快速拆裝，方便各零件的清潔、滅菌、維護及更換。
- ▶ **快速排水真空瓶**
MultiVac 300 / 600 - MB 多連不鏽鋼過濾座每個組件皆能快速拆裝，方便各零件的清潔、滅菌、維護及更換。
- ▶ **可調式補氣閥設計**
MultiVac 過濾座獨創的可調式補氣閥，可避免水錘現象，幫助排除管內殘留的積水。
- ▶ **國際認證**
歐盟 CE 安全認證
北美 CSA 認證 (Rocker 400)
IP 30 防護等級 (Rocker 400)
RoHS 認證 (Rocker 400)
- ▶ **二年產品保固 (Rocker 400)**

產品應用

- ▶ 微生物檢測
- ▶ 實驗室真空過濾

訂購資訊

- 180300-11-T (22-T)**
180600-11-T (22-T)
MultiVac 301 / 601 - MB - T 真空過濾系統，包含：
* Rocker 400 無油式真空幫浦
* MultiVac 300 / 600 - MB, 3/6 連不鏽鋼過濾座
* 100 ml SF 不鏽鋼過濾杯 (3 pcs/6 pcs)
* 4000 ml PP 真空瓶 (含排水裝置)
* Dragon 100 電子點火本生燈
* Pall GN - 6 MCE 濾膜 (0.45 μm), 200/PK
* 高壓矽膠管 (1m x 2 pcs)

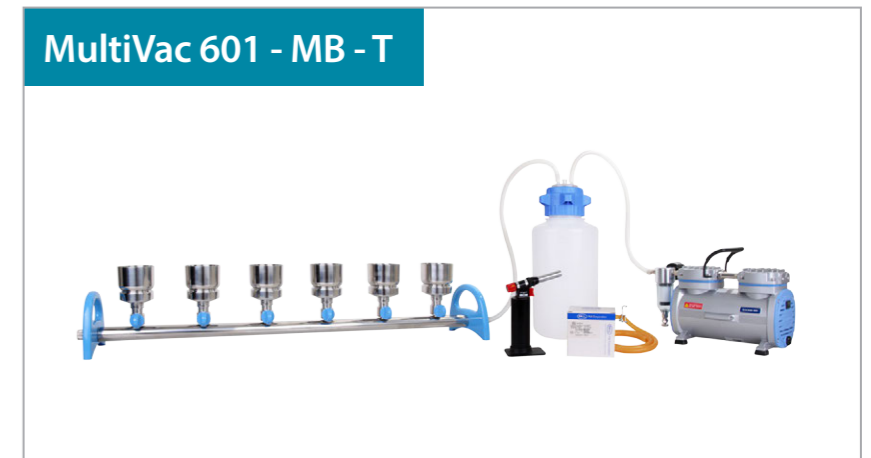

產品規格

型號	MultiVac 301 - MB - T		MultiVac 601 - MB - T	
電壓 / 頻率	110V/60Hz	220V/50Hz	110V/60Hz	220V/50Hz
最大真空度	105 mbar			
最大流量	37 L/min	34 L/min	37 L/min	34 L/min
浮球濾芯組	Yes			
真空調壓閥	Yes			
噪音值	52 dB			
適用軟管內徑	ID8			
型號	MultiVac 301 - MB		MultiVac 601 - MB	
過濾孔數	3		6	
過濾杯	SF 不鏽鋼過濾杯, 100 ml x 3		SF 不鏽鋼過濾杯, 100 ml x 6	
適用濾膜直徑	47 mm		47 mm	
多連過濾座本體材質	SS316		SS316	

多連過濾座組合與配件

選擇適合的 **MultiVac** 產品組合

A 1. 選擇 MultiVac MB 過濾座

MultiVac 300 - MB
3 連不鏽鋼過濾座
(180300-02)

MultiVac 600 - MB
6 連不鏽鋼過濾座
(180600-02)

B 1. 選擇 MultiVac MS 過濾座

MultiVac 300-MS
3 連不鏽鋼過濾座
(180300-01)

MultiVac 600-MS
6 連不鏽鋼過濾座
(180600-01)

2. 選擇適合的不鏽鋼過濾杯

Rocker, 100 ml SF 不鏽鋼過濾杯 (180100-01)

Rocker, 300 ml SF 不鏽鋼過濾杯 (180100-03)

Rocker, 500 ml SF 不鏽鋼過濾杯 (180100-05)

100 ml SF 不鏽鋼過濾杯蓋 (180100-11)

300 ml / 500 ml SF 不鏽鋼過濾杯蓋 (180100-13)

2. 選擇適合的過濾漏斗

Rocker, 300 ml MF 3 磁式過濾漏斗 (200300-01)

Rocker, 500 ml MF 5 磁式過濾漏斗 (200500-01)

Rocker, 300ml VF 6 玻璃過濾漏斗 (167120-31)

C 1. 選擇 MultiVac MS 過濾座

MultiVac 300
3 連不鏽鋼過濾底座
(180300-00)

MultiVac 600
6 連不鏽鋼過濾底座
(180600-00)

2. 選擇適合的拋棄式漏斗與轉接座

Sartorius, 100 ml / 250 ml Microsart® 拋棄式過濾杯 (16A07--10----N/ 16A07--25----N)

Millipore, 100 ml / 250 ml Microfil® 拋棄式過濾杯 (MIHAWG100/MIHAWG250)

Pall, 100 ml / 250 ml Sentino® 拋棄式過濾杯 (4870/4871)

Sartorius 拋棄式過濾杯轉接座 (190100-74)

Millipore 拋棄式過濾杯轉接座 (190100-73)

Pall 拋棄式過濾杯轉接座 (190100-75)

客製化設計

我們可以提供您
客製化過濾設備

過濾瓶組配件



PES / PC 真空瓶

規格	1200 ml, PES 真空瓶	1200 ml, PC 真空瓶
料號	197000-11	197000-11-PC
液位刻度間距	100 ml	100 ml
浮球防溢保護裝置	Yes	Yes
廢液抽取轉接蓋	Yes	Yes
適用軟管內徑	ID8	ID8
蒸氣滅菌	Yes	Yes



PP 真空瓶 / 排水真空瓶 **NEW**

規格	4000 ml, PP 真空瓶	4000 ml, PP 排水真空瓶
料號	197200-47	197200-48
接頭形式	插心接頭	插心接頭
液位刻度間距	500 ml	500 ml
浮球防溢保護裝置	Yes	Yes
適用軟管內徑	ID4 ~ ID8	ID4 ~ ID8
排水裝置	-	Yes
蒸氣滅菌	Yes	Yes



多層過濾轉接器 **NEW**

規格	多層過濾轉接器
料號	167230-05
本體材質	硼矽玻璃
濾膜墊片材質	不鏽鋼濾網
濾膜直徑	47 mm
適用漏斗	300 ml 玻璃過濾漏斗 (選配)



連續過濾套件組 **NEW**

規格	連續過濾套件組
料號	167210-36
本體材質	PTFE
抽液接頭	PTFE
適用漏斗	300 ml 玻璃過濾漏斗 (選配)
適用軟管內徑	ID6



影片介紹

* PES : Polyethersulfone, PC : Polycarbonate, PP : Polypropylene

過濾瓶組配件



濾膜 (Membrane Filters)

規格	玻璃纖維濾紙	MCE 濾膜
料號	167100-20	167100-52
廠牌	Pall	Pall
濾膜直徑	47 mm	47 mm
濾膜孔徑	1 μm	0.45 μm
濾膜材質	Glass fiber	MCE
包裝	100/PK	200/PK



GL45 抽氣轉接座 / 過濾轉接座

規格	GL45 抽氣轉接座	GL45 過濾轉接座
料號	197000-60	197000-65
瓶蓋材質	PP	PP
墊片材質	-	PTFE
適用矽膠塞	-	8 號矽膠塞
適用軟管內徑	ID6	ID4 ~ ID8
蒸氣滅菌	Yes	Yes

GL45 抽氣轉接座 : 應用

廢液瓶

搭配幫浦及其他配件可用於接收水質檢驗過濾完的液體、或是細胞培養液的廢液收集。



乾燥瓶

血清瓶內置入乾燥劑，可吸收過濾或乾燥實驗時所產生的水氣、保護真空幫浦。



吸附瓶

瓶身內添加適當的中和或是緩衝液，可中和或吸附實驗時所產生的酸、鹼及有機溶劑氣體，以保護實驗室環境或幫浦。

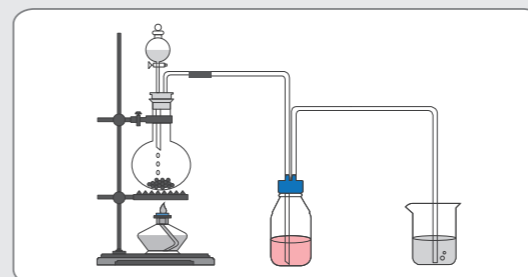

緩衝瓶

連接於真空幫浦及過濾裝置中間、防止過濾完的液體被吸入真空幫浦內。



* 參考 P.66 選購更多 GL45 玻璃血清瓶

LIFE SCIENCES

Suction Kit
Plus / BioDolphin
Suction System
Lafil 100 / Lafil 100^{eco}
Lafil 200 - Plus / Lafil 200 - BioDolphin
Lafil 200^{eco} - Plus / Lafil 200^{eco} - BioDolphin
Lafil 300 - Plus / Lafil 300 - BioDolphin
Lafil 400 - Plus / Lafil 400 - BioDolphin
Accessories
Microplate Vacuum Manifold
WelVac 200 / 210
Lab Burner
Dragon 100 / 200 / 220
Dragon 300 / 320
Dry Bath
Sahara 310 / 320
Colony Counter
Galaxy 330

BioDolphin 廢液抽吸套件組



影片介紹

產品特色

- ▶ **配件快速組裝設計**
配件與手持操作器的結合採用快速插拔方式，可方便更換配件。
- ▶ **單手省力退 tip 設計**
創新的退 tip 接頭設計，只需單手就可以退 tip，使用非常方便。
- ▶ **貼心 Lock 鍵設計**
手持操作器採用人體工學握法，並設計貼心的專利 Lock 鍵，可固定抽吸按鍵，長時間使用相當省力。
- ▶ **特殊多功能放置架**
獨創的多功能放置架可放置所有的配件，並設計集水盒，方便收集殘餘在配件上的液體，以利清潔與維護。
- ▶ **可高溫高壓滅菌**
BioDolphin 整套設備材質除放置架外，均採用 POM 及不鏽鋼材質製作，可直接高溫高壓滅菌。

產品應用

- ▶ 細胞培養廢液抽吸
- ▶ 實驗室各種廢液抽吸

訂購資訊

199100-00
BioDolphin 廢液抽吸套件
199200-00
Plus 廢液抽吸套件

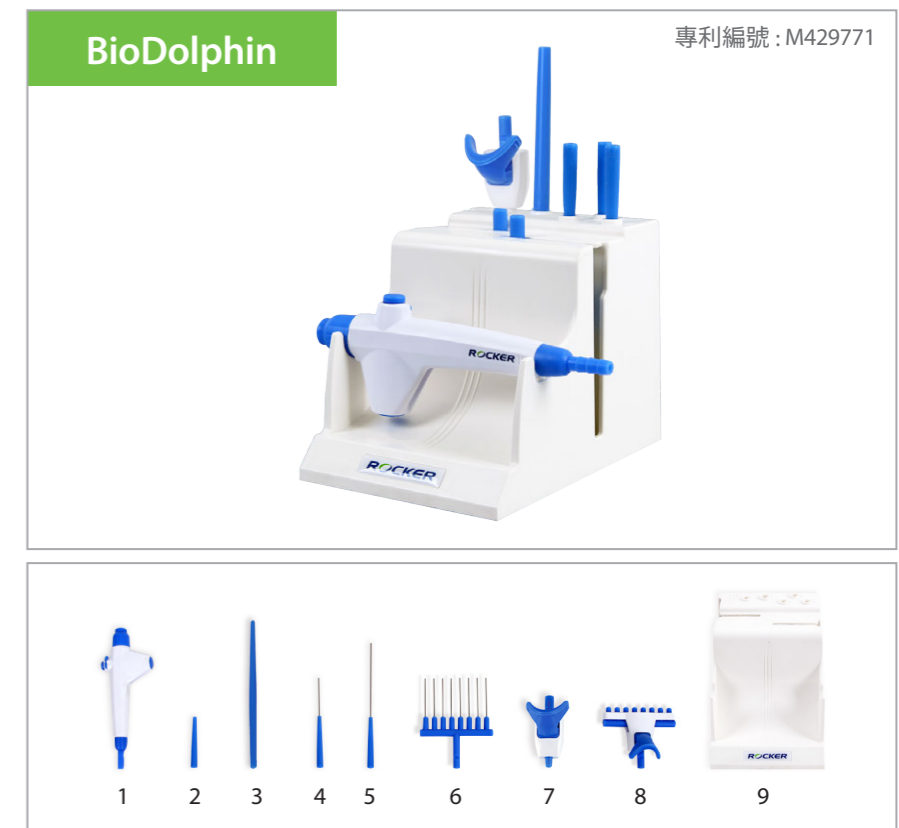

標準配件：

- 199100-30** 手持操作器
- 199100-46** 單爪 tip 接頭 (50 mm)
- 199100-76** 單爪 tip 接頭 (150 mm)
- 199100-47** 單爪不鏽鋼接頭 (40 mm)
- 199100-48** 單爪不鏽鋼接頭 (80 mm)
- 199100-49** 八爪不鏽鋼接頭 (40 mm)
- 199100-75** 單爪退 tip 接頭
- 199100-50** 八爪退 tip 接頭
- 199100-61** 配件放置架

產品規格

型號	BioDolphin	Plus
操作模式	按壓抽吸	
適用軟管內徑	ID6	
抽吸套件材質	POM, SS304	POM
配件放置架材質	ABS	-
尺寸 (LxWxH)	15 x 15.2 x 19.5 cm	15 x 7.5 x 5.5 cm
廢液抽吸套件	1. 手持操作器 2. 單爪 tip 接頭 (50 mm) 3. 單爪 tip 接頭 (150 mm) 4. 單爪不鏽鋼接頭 (40 mm) 5. 單爪不鏽鋼接頭 (80 mm) 6. 八爪不鏽鋼接頭 (40 mm) 7. 單爪退 tip 接頭 8. 八爪退 tip 接頭 9. 配件放置架	1. 手持操作器 3. 單爪 tip 接頭 (150 mm) 7. 單爪退 tip 接頭 8. 八爪退 tip 接頭

可攜式廢液抽吸系統



產品特色

► All in One，省空間

整合真空源、真空瓶與廢液抽吸套件，提供實驗室完整的廢液抽吸解決方案，比傳統自組系統節省 65% 空間。

► 可放入無菌操作台

Lafil 100 體積小，可直接放到無菌操作台內操作，另可選配抗 UV 保護套。

► 操作安全且便利

- (1) 圍籬式平台固定廢液瓶，避免操作者碰觸瓶身而傾倒
- (2) 標配針筒過濾器（小飛碟），避免廢液瓶滿時，廢液被抽進幫浦中
- (3) Lafil 100 機體即為配件放置架，輕鬆收納抽吸套件

► Eco 功能 (Lafil 100^{eco})

Lafil 100^{eco} 具備節能設計，在達到最大真空時，自動停止；並於操作時，自行啟動。不僅可節省電力損耗，也可以維持安靜的工作環境。

► 國際認證

歐盟 CE 安全認證

► 一年產品保固

產品應用

- 細胞培養廢液抽吸
- 實驗室各種廢液抽吸

訂購資訊

197100-01(02)

Lafil 100 可攜式廢液抽吸系統
AC100~240V, 美規插頭變壓器
(歐規插頭變壓器)

197110-01(02)

Lafil 100^{eco} 可攜式廢液抽吸系統
AC100~240V, 美規插頭變壓器
(歐規插頭變壓器)

197100-03

Lafil 100 可攜式廢液抽吸系統
含鋰電池模組 AC100~240V

197100-10

1000 ml PP 真空瓶

197000-60-500

500 ml 玻璃血清瓶
(含 GL45 抽氣轉接座)

Lafil 100



* Lafil 100 與 Lafil 100^{eco} 外觀上的主要差異為開關的顏色。



197100-48 抗 UV 保護套 (選配)



Lafil 100 搭配 500 ml 血清瓶

產品規格

型號	Lafil 100	Lafil 100 ^{eco}
電源	DC12V, 0.5A	
最大真空度	345 mbar	480 mbar*
最大流量	4.0 L/min	
抽液速率	9 mL/sec	
真空瓶	1000 ml PP 真空瓶 / 500 ml 血清瓶 (選配)	
自動關閉	-	Yes
噪音值	50 dB	
主機重量	1.3 Kg	1.5 kg
尺寸 (LxWxH)	26.5 x 13 x 28 cm	
廢液抽吸套件	<ul style="list-style-type: none"> • 手持操作器 • 單爪退 tip 接頭 • 八爪退 tip 接頭 	

* Lafil 100^{eco} 會於真空度達到 480 mbar 時自動關閉，並於真空度降至 813 mbar 時自行啟動。

可攜式廢液抽吸系統



本產品可使用乙醇 (EtOH) 及異丙醇 (IPA) 擦拭清潔。

大容量廢液抽吸系統



產品特色

- ▶ **All in One，省空間**
整合真空源、真空瓶與廢液抽吸套件，提供實驗室完整的廢液抽吸解決方案，比傳統自組系統節省 50% 空間。
- ▶ **超大容量，節省時間**
標配 4L PP 快接真空瓶，超大容量設計降低清除廢液的頻率，提升實驗效率。另可選配 3.5L 血清瓶。
- ▶ **人機安全，雙重防護**
多重防護設計，保護操作者安全，更延長機器的使用年限：
(1) 快速接頭設計讓廢液瓶移除更加簡便，也避免傾倒時廢液外漏
(2) 圍籬式平台固定廢液瓶，避免操作者碰觸瓶身而傾倒
(3) 浮球防溢保護裝置，防止廢液溢滿而吸入主機中
- ▶ **Eco 功能 (Lafil 200^{eco})**
Lafil 200^{eco} 具備節能設計，在達到最大真空時，自動停止；並於操作時，自行啟動。不僅可節省電力損耗，也可以維持安靜的工作環境。
- ▶ **國際認證**
歐盟 CE 安全認證
IP41 防護等級 (Lafil 200 & Lafil 200^{eco})
RoHS 認證 (Lafil 200 & Lafil 200^{eco})
- ▶ **一年產品保固 (Lafil 200 & Lafil 200^{eco})**

產品應用

- ▶ 細胞培養廢液抽吸
- ▶ 生化實驗廢液抽吸
- ▶ 實驗室各種廢液抽吸

訂購資訊

- 197205-01(02)**
Lafil 200 - Plus 廢液抽吸系統
AC100-240V，美規插頭變壓器 (歐規插頭變壓器)
- 197203-01(02)**
Lafil 200 - BioDolphin 廢液抽吸系統
AC100-240V，美規插頭變壓器 (歐規插頭變壓器)
- 197215-01(02)**
Lafil 200^{eco} - Plus 廢液抽吸系統
AC100-240V，美規插頭變壓器 (歐規插頭變壓器)
- 197213-01(02)**
Lafil 200^{eco} - BioDolphin 廢液抽吸系統
AC100-240V，美規插頭變壓器 (歐規插頭變壓器)
- 197000-60-3500**
3500 ml 硼矽玻璃血清瓶
- 197200-53**
4L PP 快接真空瓶

Lafil 200 - Plus



Lafil 200 - BioDolphin



* Lafil 200 與 Lafil 200^{eco} 在外觀上的差異在於銘版設計。

產品規格

型號	Lafil 200 - Plus / BioDolphin	Lafil 200 ^{eco} - Plus / BioDolphin
電源	DC12V, 1.5A	
Vacuum range	1013 ~ 213 mbar	880 ~ 370 mbar
最大流量	10 L/min	
抽液速率	17 mL/sec	
真空瓶	4L PP 快接真空瓶 / 3.5L 血清瓶 (選配)	
自動關閉	-	Yes
噪音值	55 dB	
主機重量	2.1 Kg	2.3 Kg
主機尺寸 (LxWxH)	37.5 x 25.8 x 21.7 cm	
型號	Plus	BioDolphin
廢液抽吸套件	<ul style="list-style-type: none"> 手持操作器 單爪 tip 接頭 (150 mm) 單爪退 tip 接頭 八爪退 tip 接頭 	<ul style="list-style-type: none"> 手持操作器 單爪 tip 接頭 (50 mm) 單爪 tip 接頭 (150 mm) 單爪不鏽鋼接頭 (40 mm) 單爪不鏽鋼接頭 (80 mm) 八爪不鏽鋼接頭 (40 mm) 單爪退 tip 接頭 八爪退 tip 接頭 配件放置架

大容量廢液抽吸系統



本產品可使用乙醇 (EtOH) 及異丙醇 (IPA) 擦拭清潔。

廢液抽吸系統



影片介紹



2年

產品保固

產品特色

- ▶ **All in One，省空間**
整合真空源、真空瓶與廢液抽吸套件，提供實驗室廢液抽吸一體化解決方案，更比傳統組合減少一半檯面占用面積。
- ▶ **人機安全，雙重防護**
多重防護設計，保護操作者安全，更延長機器的使用年限：
(1) Lafil 系列的圍籬式平台固定廢液瓶，避免操作者碰觸瓶身而傾倒
(2) 真空瓶內裝有浮球防溢保護裝置，可防止廢液溢滿而吸入主機。
- ▶ **無汙染、免保養**
內建無油式幫浦，不需使用油來潤滑與保養，因此無油霧汙染的問題。
- ▶ **可高溫高壓滅菌**
Lafil 300 搭配的真空瓶與廢液抽吸套件採 PES 及 POM 材質，均可高溫高壓滅菌。
- ▶ **國際認證**
歐盟 CE 安全認證
- ▶ **二年產品保固 (Lafil 300)**

產品應用

- ▶ 細胞培養廢液抽取
- ▶ 實驗室各種廢液抽取

訂購資訊

197305-11(22)
Lafil 300 - Plus 廢液抽吸系統
AC110V, 60Hz (AC220V, 50Hz)

197303-11(22)
Lafil 300 - BioDolphin 廢液抽吸系統
AC110V, 60Hz (AC220V, 50Hz)

197300-11(22)
Lafil 300 無油式真空幫浦
AC110V, 60Hz (AC220V, 50Hz)

Lafil 300 - Plus



Lafil 300 - BioDolphin



產品規格

型號	Lafil 300 - Plus		Lafil 300 - BioDolphin	
	110V/60Hz	220V/50Hz	110V/60Hz	220V/50Hz
最大真空度	105 mbar			
最大流量	23 L/min	20 L/min	23 L/min	20 L/min
抽液速率	18 mL/sec			
真空瓶	1200 ml PES 真空瓶			
噪音值	50 dB			
主機重量	5.9 Kg			
主機尺寸 (LxWxH)	33.5 x 24.5 x 30 cm			
型號	Plus		BioDolphin	
廢液抽吸套件	<ul style="list-style-type: none"> • 手持操作器 • 單爪 tip 接頭 (150 mm) • 單爪退 tip 接頭 • 八爪退 tip 接頭 		<ul style="list-style-type: none"> • 手持操作器 • 單爪 tip 接頭 (50 mm) • 單爪 tip 接頭 (150 mm) • 單爪不鏽鋼接頭 (40 mm) • 單爪不鏽鋼接頭 (80 mm) • 八爪不鏽鋼接頭 (40 mm) • 單爪退 tip 接頭 • 八爪退 tip 接頭 • 配件放置架 	

廢液抽吸系統



影片介紹



2年

產品保固

產品特色

- ▶ **All in One，省空間**
整合真空源、真空瓶與廢液抽吸套件，提供實驗室廢液抽吸一體化解決方案，更比傳統組合減少一半檯面占用面積。
- ▶ **人機安全，雙重防護**
多重防護設計，保護操作者安全，更延長機器的使用年限：
(1) Lafil 系列的圍籬式平台固定廢液瓶，避免操作者碰觸瓶身而傾倒
(2) 真空瓶內裝有浮球防溢保護裝置，可防止廢液溢滿而吸入主機。
- ▶ **無汙染、免保養**
內建無油式幫浦，不需使用油來潤滑與保養，因此無油霧汙染的問題。
- ▶ **可高溫高壓滅菌**
Lafil 400 搭配的真空瓶與廢液抽吸套件採 PES 及 POM 材質，均可高溫高壓滅菌。
- ▶ **國際認證**
歐盟 CE 安全認證
- ▶ **二年產品保固 (Lafil 400)**

產品應用

- ▶ 細胞培養廢液抽取
- ▶ 實驗室各種廢液抽取

訂購資訊

197405-11(22)
Lafil 400 - Plus 廢液抽吸系統
AC110V, 60Hz (AC220V, 50Hz)

197403-11(22)
Lafil 400 - BioDolphin 廢液抽吸系統
AC110V, 60Hz (AC220V, 50Hz)

197400-11(22)
Lafil 400 無油式真空幫浦
AC110V, 60Hz (AC220V, 50Hz)

Lafil 400 - Plus



Lafil 400 - BioDolphin



產品規格

型號	Lafil 400 - Plus		Lafil 400 - BioDolphin	
	110V/60Hz	220V/50Hz	110V/60Hz	220V/50Hz
最大真空度	30 mbar			
最大流量	23 L/min	20 L/min	23 L/min	20 L/min
抽液速率	19 mL/sec			
真空瓶	1200 ml PES 真空瓶			
噪音值	50 dB			
主機重量	7 Kg			
主機尺寸 (LxWxH)	33.5 x 24.5 x 30 cm			
型號	Plus		BioDolphin	
廢液抽吸套件	<ul style="list-style-type: none"> • 手持操作器 • 單爪 tip 接頭 (150 mm) • 單爪退 tip 接頭 • 八爪退 tip 接頭 		<ul style="list-style-type: none"> • 手持操作器 • 單爪 tip 接頭 (50 mm) • 單爪 tip 接頭 (150 mm) • 單爪不鏽鋼接頭 (40 mm) • 單爪不鏽鋼接頭 (80 mm) • 八爪不鏽鋼接頭 (40 mm) • 單爪退 tip 接頭 • 八爪退 tip 接頭 • 配件放置架 	

抽吸配件

PP 真空瓶 / 排水真空瓶

規格	4000 ml, PP 真空瓶	4000 ml, PP 排水真空瓶	4000 ml, PP 快接真空瓶
----	-----------------	-------------------	-------------------



型號	197200-47	197200-48	197200-53
接頭形式	插心接頭	插心接頭	快速接頭
液位刻度間距	500 ml	500 ml	500 ml
浮球防溢保護裝置	Yes	Yes	Yes
適用軟管內徑	ID4 ~ ID8	ID4 ~ ID8	ID6
排水裝置	-	Yes	-
蒸氣滅菌	Yes	Yes	Yes

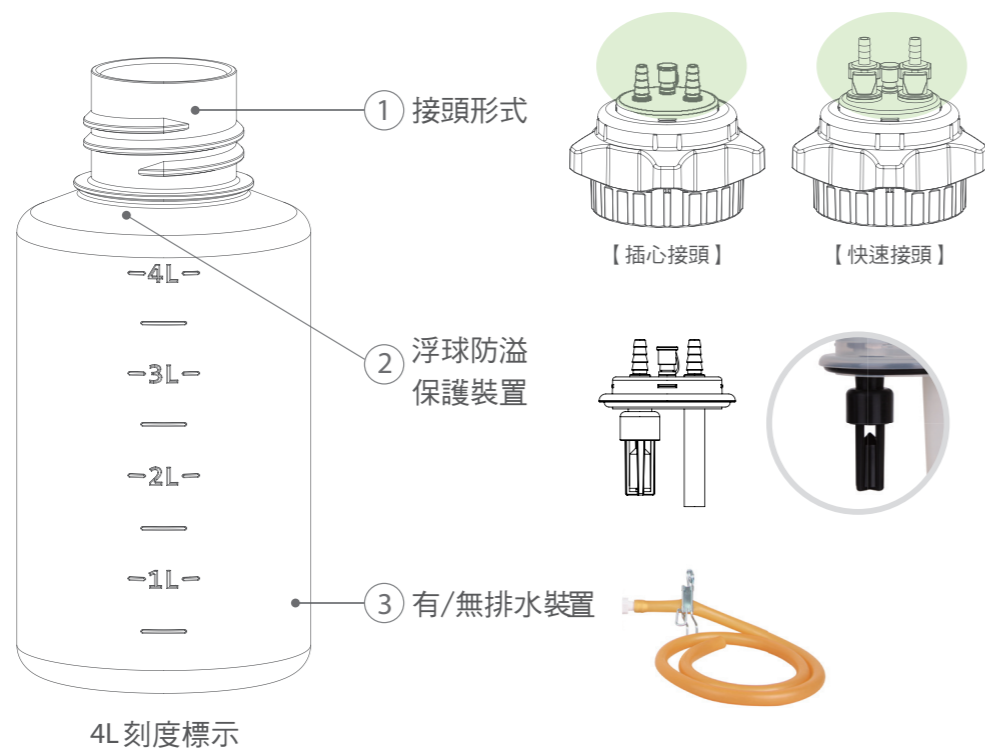

* PP : Polypropylene

抽吸配件

PES 真空瓶

規格	1200 ml, PES 真空瓶	1200 ml, PES 真空瓶
型號	197000-11	197000-12
液位刻度間距	100 ml	100 ml
浮球防溢保護裝置	Yes	Yes
過濾瓶組轉接蓋	Yes	-
適用軟管內徑	ID8	ID4 ~ ID8
蒸氣滅菌	Yes	Yes



PP 真空瓶 **NEW**

規格	1000 ml, PP 真空瓶	2000 ml, PP 真空瓶
型號	197100-10	196100-0406
液位刻度間距	250 ml	-
浮球防溢保護裝置	-	-
適用軟管內徑	ID6	ID6
蒸氣滅菌	Yes	Yes



快速接頭 **NEW**

規格	1/4 inch 公接頭	1/4 inch 母接頭
型號	197201-38	197201-39
適用軟管內徑	ID6	ID6
材質	POM, Viton	POM, SS316, Viton
蒸氣滅菌	Yes	Yes



GL45 玻璃血清瓶

規格	500 ml, 玻璃血清瓶	1000 ml, 玻璃血清瓶	3500 ml, 玻璃血清瓶
型號	197000-60-500	197000-60-1000	197000-60-3500
蓋子	GL45 抽氣轉接座	GL45 抽氣轉接座	GL45 抽氣轉接座
液位刻度間距	100 ml	100 ml	500 ml
適用軟管內徑	ID6	ID6	ID6
蒸氣滅菌	Yes	Yes	Yes



* PES : Polyethersulfone, PP : Polypropylene

抽吸配件

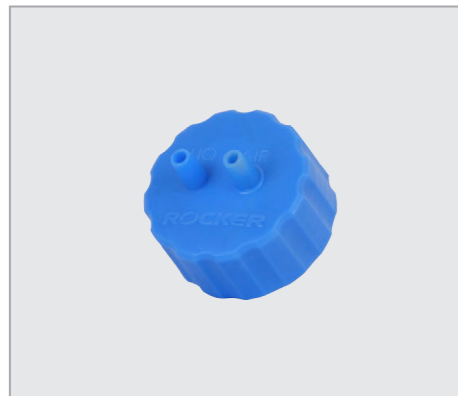

GL45 抽氣轉接座

規格	GL45 抽氣轉接座
型號	197000-60
適用軟管內徑	ID6
轉接座材質	PP
蒸氣滅菌	Yes

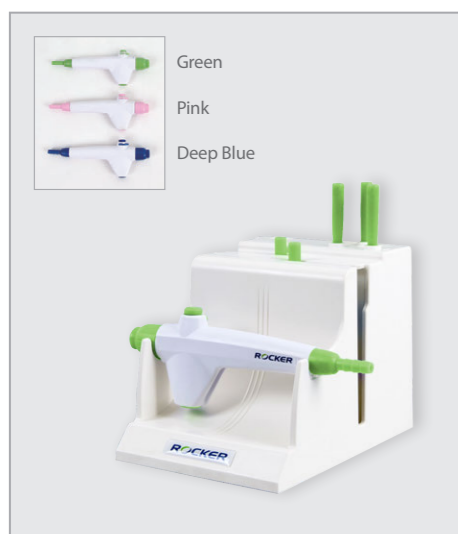

BioDolphin 廢液抽吸套件組

規格	BioDolphin
型號	199110-00 深藍 199120-00 粉紅 199130-00 淺綠
適用軟管內徑	ID6
抽吸套件材質	POM, SS304
蒸氣滅菌	Yes
廢液抽吸套件	<ul style="list-style-type: none"> • 手持操作器 • 單爪 tip 接頭 (50 mm) • 單爪不鏽鋼接頭 (40 mm) • 單爪不鏽鋼接頭 (80 mm) • 八爪不鏽鋼接頭 (40 mm) • 八爪退 tip 接頭 • 配件放置架



NBR 一次性丁腈手套 (藍色) **NEW**

規格	NBR 一次性丁腈手套 (藍色)
型號	207-1126NFB-XS 207-1126NFB-S 207-1126NFB-M 207-1126NFB-L 207-1126NFB-XL
尺寸	XS / S / M / L / XL
重量 (gm/pcs)	4.5 / 5.1 / 5.6 / 6.2 / 6.7
包裝	100 pcs / box, 10 boxes / carton



多功能試管架

規格	白底試管架	藍底試管架
型號	197010-36	197010-36-1
材質	PP	PP
蒸氣滅菌	Yes	Yes



真空純化裝置



產品特色

- ▶ **簡化流程**
WelVac 200 以真空動能取代傳統離心法，不需繁瑣的上機離心及置換廢液步驟，簡化處理流程，大幅提昇實驗效率。
- ▶ **節省時間**
WelVac 真空純化系統能快速且連續的純化樣品，省去離心升降速及處理廢液的時間。特製的離心管放置板最高可同時處理 24 管樣品，加速純化效率。
- ▶ **一機多用**
獨特的腔體及轉置版設計，使 WelVac 200 成為高度相容的平台，適用於各式純化管柱及 96 孔過濾微孔盤。
- ▶ **國際認證**
歐盟 CE 安全認證
北美 CSA 認證 (Rocker 300)
IP 30 防護等級 (Rocker 300)
RoHS 認證 (Rocker 300)
- ▶ **二年產品保固 (Rocker 300)**

產品應用

- ▶ DNA 純化
- ▶ RNA 純化
- ▶ 凝膠萃取
- ▶ PCR Clean-Up

訂購資訊

- 195200-00** WelVac 200 真空純化裝置
全套包含以下四項配件：
195200-42 24 孔離心管轉置板
195200-43 矽膠魯爾接頭
195200-44 矽膠魯爾接頭孔塞
195200-45 廢液收集盒
- 195210-11(22)**
WelVac 210 真空純化系統
AC110V, 60Hz (AC220V, 50Hz) 全套包含：
* Rocker 300 無油式真空幫浦
* WelVac 200 真空純化裝置
* 高壓矽膠管 (30 cm)
- 197000-12**
1200 ml PES 廢液瓶

WelVac 200



96 孔過濾微孔盤



24 管微量離心管



8 管大量離心管

WelVac 210



產品規格

型號	WelVac 200	
腔體材質	Aluminum	
離心管轉置板材質	PC	
墊圈 / O 型環材質	橡膠	
魯爾接頭 / 孔塞	Silicone	
適用軟管內徑	ID8	
腔體內徑尺寸	12.8 x 8.6 x 7.3 cm	
腔體外徑尺寸	23.2 x 12.4 x 10.2 cm	
重量	2.6 Kg	
型號	WelVac 210	
電壓 / 頻率	110V/60Hz	220V/50Hz
最大真空度	105 mbar	
最大流量	23 L/min	20 L/min
純化裝置	WelVac 200 真空純化裝置	
真空瓶	選配 1200 ml PES 真空瓶	
適用軟管內徑	ID8	

電子點火式本生燈



影片介紹

產品特色

- ▶ 電子式快速點火
- ▶ 火焰溫度可達 1300°C
- ▶ 火焰大小可調整
- ▶ 可填充式燃料桶
- ▶ 使用丁烷為燃料
- ▶ 國際認證
歐盟 CE 安全認證
- ▶ 一年產品保固

產品應用

- ▶ 消毒
- ▶ 加熱
- ▶ 焊接
- ▶ 烹煮

訂購資訊

- 177100-00**
Dragon 100 電子點火式本生燈
- 177200-00**
Dragon 200 電子點火式本生燈
- 177220-00**
Dragon 220 電子點火式本生燈



產品規格

型號	Dragon 100	Dragon 200	Dragon 220
最高溫度	1300°C	1300°C	1300°C
燃料容量	40 g	35 g	35 g
連續工作時間	60 min	60 min	60 min
安全開關	Yes	Yes	Yes
尺寸 (LxWxH)	7.9 x 13.7 x 16.1 cm	7.9 x 11.5 x 9.2 cm	7.8 x 11.5 x 9.4 cm
淨重	380 g	407 g	425 g

電子式高溫滅菌器

產品特色

- ▶ 電子式加熱，不需使用燃料
Dragon 300 / 320 電子式高溫滅菌器主要用於接種環、接種針、試管嘴等之滅菌，其利用電子加熱方式達到快速滅菌之目的，也因為不需使用瓦斯燃料，故不會產生因火燄而造成微生物之飛濺或交叉汙染。
- ▶ 爐內溫度可調整
Dragon 300 / 320 電子式高溫滅菌器功率超強，只需要幾分鐘即可到達 850°C，數秒鐘就可完成滅菌。
- ▶ 寬口設計
Dragon 320 加大的寬口設計適用試管嘴部直徑達 37 mm。
- ▶ 人性化設計、操作方便
Dragon 300 / 320 電子式高溫滅菌器設計了加重底座及可調式爐角裝置 (向上 45°、向下 75°) 並安裝接種環放置架，是無菌操作台、厭氧培養箱之最佳夥伴。
- ▶ 國際認證
歐盟 CE 安全認證
- ▶ 一年產品保固

產品應用

- ▶ 接種針 (環) 滅菌
- ▶ 培養試管滅菌

訂購資訊

- 177300-11(22)**
Dragon 300 電子式高溫滅菌器
AC110V, 60Hz (AC220V, 50Hz)
- 177320-11(22)**
Dragon 320 電子式高溫滅菌器
AC110V, 60Hz (AC220V, 50Hz)



產品規格

型號	Dragon 300	Dragon 320
溫度範圍	R.T. + 20~850°C	R.T. + 20~850°C
功率	180W	180W
爐腔直徑	16 mm	37 mm
尺寸 (LxWxH)	17 x 9 x 21 cm	19 x 9 x 21.5 cm
淨重	1128 g	1098 g

乾浴器

產品特色

- ▶ 一機多功能
Sahara 系列乾浴器的加熱槽為一體成型，且槽體表面有 PTFE 塗層，可依樣品型態搭配鋁塊、亞姆珠或當小型水浴槽使用。
- ▶ 3 組加熱程式
Sahara 系列乾浴器可計時長達 99 小時 59 分鐘，且可依需求儲存 3 組自行設定的加溫程式，不需每次重新設定，加快實驗進行。
- ▶ 自動關閉，聲響警示
Sahara 系列乾浴器執行完加熱程式後，皆會以聲響告知並自動停止儀器加熱。
- ▶ 國際認證
歐盟 CE 安全認證
- ▶ 一年產品保固

產品應用

- ▶ 微生物實驗
- ▶ 化學實驗
- ▶ 珠浴 / 水浴槽

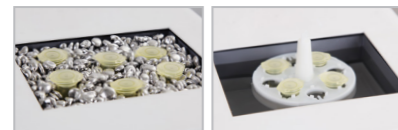

訂購資訊

- 179310-11(22)**
Sahara 310 單槽乾浴器
AC110V, 60Hz (AC220V, 50Hz)
(不含鋁塊)
- 179320-11(22)**
Sahara 320 雙槽乾浴器
AC110V, 60Hz (AC220V, 50Hz)
(不含鋁塊)
- 179300-00**
亞姆珠



鋁塊規格

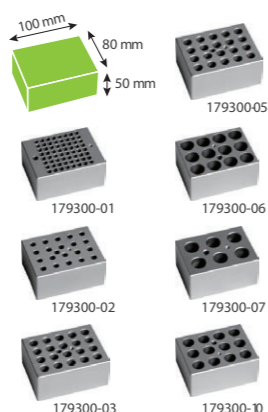

鋁塊	鋁塊尺寸 (LxWxH) : 80 x 100 x 50 mm			
	孔寬	孔深	孔數	適用試管
179300-01	6.4 mm	17 mm	64 孔	0.2 ml
179300-02	8.2 mm	25 mm	20 孔	0.5 ml
179300-03	10.2 mm	33 mm	20 孔	1.5 ml, 2.0 ml
179300-05	13 mm	36 mm	20 孔	
179300-06	20 mm	45 mm	12 孔	
179300-07	25 mm	45 mm	6 孔	
179300-10	17 mm	45 mm	12 孔	5 ml, 15 ml

產品規格

型號	Sahara 310	Sahara 320
容納鋁塊數	1 個鋁塊	2 個鋁塊
顯示	OLED 螢幕顯示	
溫度範圍	室溫 +5° C ~ 150° C	
解析度	0.1° C	
溫度準確度 *	± 0.2° C	
溫度均勻性 *	± 0.2° C	
計時器	(1) 倒數計時 (1 分鐘 ~ 99 小時 59 分鐘) ; (2) 連續加熱 (00:00)	
外殼材質	不鏽鋼	
電源	120W	240W
安全性	過熱 (170° C) 斷電保護	
主機重量	2.3 Kg	3 Kg
主機尺寸 (LxWxH)	26.5 x 19 x 11 cm	34.5 x 19 x 11 cm

* 37° C 下測試

菌落計數器

產品特色

- ▶ 壓感設計，無汙染
Galaxy 330 採用壓力感應設計，每秒至多感應 7 下，並可使用各種計數筆，不破壞樣品，無汙染的疑慮。
- ▶ 四面顯示窗
Galaxy 330 具有一大三小，共四個顯示螢幕，可同時顯示當次及前三個計數值。
- ▶ 貼心操作設計
(1) 多重複平均鍵，由軟體直接將多重複平均，免除人為計算。
(2) 倒退計數鍵，避免誤觸計數，影響結果。
(3) 培養皿圓盤及扣片，適用多種尺寸培養皿。
- ▶ 國際認證
歐盟 CE 安全認證
- ▶ 二年產品保固

產品應用

- ▶ 微生物菌落計數
總生菌數
大腸桿菌數

訂購資訊

- 175330-01(02)**
Galaxy 330 菌落計數器，AC100~240V 美規插頭變壓器 (歐規插頭變壓器)
- 175331-01(02)**
Galaxy 330 菌落計數器，AC100~240V 美規插頭變壓器 (歐規插頭變壓器) (含專用軟體和電腦連接線)
- 175330-12**
Galaxy 330 專用軟體配件組 (含 USB (8G) 和電腦連接線)



專利編號 : M483958



Galaxy 330 專用軟體 (選配)
可換算稀釋倍率並儲存實驗數據，並同時能夠針對資料進行編輯，協助做成報告的格式，列印出數據以方便使用。

產品規格

型號	Galaxy 330
顯示螢幕	3 位數，LED 面板
放大倍數	2~3 倍
適用培養皿尺寸	直徑 60 mm 或 90 mm ~ 150 mm (可調整)
儲存紀錄	100 組
操作按鍵	平均、歸零、倒退計數
光源亮度	可調整，LED 燈
壓力敏感度	可調整
計數聲響	可調整
輸出方式	USB
主機重量	5.6 Kg
主機尺寸 (LxWxH)	35.1 x 30.2 x 37 cm

WATER ANALYSIS

COD Reactor / Detector
 CR 25
 CD 200
 Multiparameter Colorimeter
 WD 100
 Portable pH / Cond. / Res. Meter
 EC 200 / 210 / 220 / 230
 Accessories

COD 加熱分解爐



影片介紹

產品特色

- ▶ 符合法規方法
 COD 加熱分解爐 CR 25 根據我國環檢所 NIEA W517.52B 以及美國 USEPA410.4 的密閉回流方法來設計，並依 ISO15705：2002 的 ST-COD 方法消化分解 COD 試管中的有機物，此種方法較傳統的重鉻酸鉀迴流法更省時且安全易操作。
- ▶ 專用 COD 執行程式
 CR 25 獨特的 COD 執行程式，您只須啟動程式開關，儀器就會自動加熱至設定溫度且倒數計時。
 專用程式：
 (1) COD：150°C / 120 分鐘 (標準模式)
 (2) COD2：165°C / 20 分鐘 (預熱模式)
- ▶ 可額外儲存 2 組加熱程式
 CR 25 可設定 30°C ~200°C 及 0~999 分鐘的計時加熱功能，並具備記憶體可貯存 2 組您自行設定的加溫程式。
- ▶ 自動關閉及聲響警示功能
 CR 25 執行完任何加熱程式，皆會以聲響告知並自動停止儀器加熱。
- ▶ 國際認證
 歐盟 CE 安全認證
- ▶ 一年產品保固

產品應用

- ▶ 工廠廢水檢驗
- ▶ 河川水質檢驗

訂購資訊

179250-11/22
 CR 25 化學需氧量 (COD) 加熱分解爐
 AC110V, 60Hz (AC220V, 50Hz)

179250-43
 防護蓋

197010-36
 多功能試管架 - 白底

197010-36-1
 多功能試管架 - 藍底

CR 25



179250-43 防護蓋 (選配)
 保護操作者免受突發性試管爆裂的傷害



197010-36 多功能試管架 (選配)
 * 圖片僅供參考，出貨時不包含試管

產品規格

型號	CR 25
顯示	OLED 螢幕顯示
溫度範圍	預設標準 · COD (150°C / 120 分鐘) · COD2 (165°C / 20 分鐘) · TP (150°C / 30 分鐘) · TN (105°C / 30 分鐘) · TPN (120°C / 30 分鐘) · TOC (105°C / 120 分鐘) · 自定 30°C ~200°C
溫度準確度	±2°C
溫度穩定度	±1°C
環境溫度	5~40°C (相對濕度 10~90%)
計時器	預設 20 分 / 30 分 / 120 分、自定 1~999 分鐘與連續加熱
外殼材質	不鏽鋼烤漆
加熱鋁塊	可放置 Ø16 mm 試管 25 支
電源	350W (AC110V 或 AC220V)
安全性	PTFE 防燙保護與過熱 (220°C) 斷電保護
尺寸 (LxWxH)	30.5 x 19 x 11.5 cm

COD 檢測儀



影片介紹

產品特色

- ▶ 適用各大廠牌試劑
CD 200 獨創一機多曲線的 COD 檢測儀，內建 Hach, Lovibond 及 CHEMetrics 專用試劑量測程式，並可由使用者自行設定不同廠牌試劑的量測曲線。
- ▶ COD 量測範圍廣
CD 200 適用 10 ~ 150 mg/L, 100 ~ 1500 mg/L, 1000 ~ 15000 mg/L 等三種不同範圍的曲線。
- ▶ 檢測速度快
CD 200 開機無須預熱，放入消化分解後之試管檢測，即可馬上顯示濃度，並將資料存至記憶體。
- ▶ 100 組資料儲存空間
檢測器內附記憶體可儲存 100 筆的檢測資料，方便讀取使用。
- ▶ 國際認證
歐盟 CE 安全認證
- ▶ 一年產品保固

產品應用

- ▶ 地表水、地下水檢測
- ▶ 工廠、城市廢水檢測
- ▶ 河川、湖泊等環境水質檢測

訂購資訊

198200-01 (02)
CD 200 化學需氧量 (COD) 檢測儀，AC100~240V，美規插頭變壓器 (歐規插頭變壓器)

HAC-2125825
HACH COD 試劑 150 mg/L (25/PK)

HAC-2125815
HACH COD 試劑 150 mg/L (150/PK)

HAC-2125925
HACH COD 試劑 1500 mg/L (25/PK)

HAC-2125915
HACH COD 試劑 1500 mg/L (150/PK)

HAC-2415925
HACH COD 試劑 15000 mg/L (25/PK)

AWE770110
1000 µl - 5000 µl 微量吸管 (可調)

SSI 5000-50
5 ml 微量吸管尖 (tip), 50/pk

CD 200



產品規格

型號	CD 200
電源	DC12V, 1.0A
適用試劑廠牌	HACH, Lovibond, CHEMetrics 及 6 組自訂曲線
測定範圍	10 ~ 150 mg/L, 100 ~ 1500 mg/L, 1000 ~ 15000 mg/L
顯示器	背光型 LCD
檢測光源	LED
波長	420 nm, 610 nm
波長選擇	自動
測定速度	3 秒
光學穩定度	≤ 0.005 Abs / 30 min
儲存紀錄	100 組
資料格式	濃度、樣品號、時間
電源	DC9V 電池、外接電源變壓器
尺寸 (LxWxH)	23 x 12.5 x 8.5 cm

4 合 1 水質分析儀



影片介紹

產品特色

- ▶ 水質重點，一機搞定
WD 100 是專為 COD、氨氮、總磷、總氮 4 種水質監測重點所設計，兼具多參數檢測與體積精巧的特色，適合各種實驗室、企業及工廠使用。
- ▶ 自建曲線，彈性應用
WD 100 設有 11 條自訂曲線，可由使用者自行設定不同的量測參數，符合多個使用者及多種操作情況的檢測需求。
- ▶ 開機即用，高效量測
WD 100 開機無需預熱，放入試管立即顯示及自動儲存濃度結果，並可儲存高達 100 筆檢測資料，方便日後讀取使用。
- ▶ 自訂常用選單，提高效率
Favorite 選單功能讓使用者儲存常用測試參數及範圍，不需記憶方法編號或翻閱手冊，提高工作效率。
- ▶ 國際認證
歐盟 CE 安全認證
- ▶ 一年產品保固

產品應用

- ▶ 地表水、地下水檢測
- ▶ 工廠、城市廢水檢測
- ▶ 河川、湖泊等環境水質檢測

訂購資訊

191100-01(02)
WD 100, 4 合 1 水質分析儀，AC100~240V，美規插頭變壓器 (歐規插頭變壓器)

WD 100



產品規格

型號	WD 100
電源	DC12V, 1.0A
適用試劑廠牌	HACH
標準程式	COD · 氨氮 · 總磷 · 總氮
顯示器	背光型 LCD
檢測光源	LED
波長	420 nm, 610 nm
波長選擇	自動
測定速度	3 秒
光學穩定度	≤ 0.005 Abs / 30 min
儲存紀錄	100 組
資料格式	項目、波長、濃度、樣品號、時間
供應電源	DC9V 電池、外接電源變壓器
尺寸 (LxWxH)	23 x 12.5 x 8.5 cm

攜帶式水質檢驗儀器



產品特色

- ▶ 校正完成斜率自動顯示 (EC 210)
- ▶ 大型 LCD，雙數值顯示
- ▶ 防水外殼，符合 IP 65
- ▶ 自動或手動溫度補償
- ▶ 具低電壓警示 (EC 200 除外)
- ▶ 一年產品保固

產品應用

- ▶ 家庭用水
- ▶ 工業用水
- ▶ 養殖用水
- ▶ 游泳池

訂購資訊

- 168200-01**
EC 200 酸鹼度計 (無自動溫度補償)
- 168210-01**
EC 210 酸鹼度計
- 171220-01**
EC 220 導電度計
- 171230-01**
EC 230 電阻計

產品規格

型號	EC 200	EC 210	EC 220	EC 230
測定項目	pH/ORP	pH/ORP	Conductivity	Resistivity
範圍				
pH	0.00~14.00	0.00~14.00	-	-
氧化還原電位 (mv)	-1999~1999	-1999~1999	-	-
電導度	-	-	0~20.00, 200.0 μ S/cm	-
	-	-	0~2,000, 20.00 ms/cm	-
	-	-	Auto Range	-
電阻 (M Ω)	-	-	-	1.00~18.2 M Ω
溫度	-	0.00~99.9 $^{\circ}$ C	0.00~99.9 $^{\circ}$ C	0.00~99.9 $^{\circ}$ C
精度				
pH	0.01 \pm 1digit	0.01 \pm 1digit	-	-
氧化還原電位 (mv)	1 \pm 1digit	1 \pm 1digit	-	-
電導度	-	-	\pm 1% full scale	-
電阻 (M Ω)	-	-	-	\pm 1% full scale
溫度	-	\pm 0.5 $^{\circ}$ C	\pm 0.5 $^{\circ}$ C	\pm 0.5 $^{\circ}$ C
溫度補償	手動	自動	自動	自動
校正點	2 點	2 點	1 點	-
電源	DC9V	DC9V	DC9V	DC9V

* 每套水質測試儀均含電極一支與標準液 30ml (EC 230 除外)

水質測試儀器配件

產品特色

- ▶ pH 標準液精度高
pH 標準液精度可達 \pm 0.01 pH
- ▶ 客製容量訂購
pH 標準液容量可因應客戶需求訂作不同容量的包裝。



產品規格

pH 標準液		
產品貨號	品名	保存期限
168400-50	pH 4.01 標準液 (500 ml)	2 年
168700-50	pH 7.00 標準液 (500 ml)	2 年
168100-50	pH 10.01 標準液 (500 ml)	1 年
KCL 標準液		
產品貨號	品名	保存期限
168103-50	3M KCL 標準液 (500 ml)	2 年
電導度標準液		
產品貨號	品名	
HAN-HI7031L	1413 μ S/cm 導電度標準液 (500 ml)	

pH 電極	
產品貨號	品名
168210-13	pH 玻璃電極 (1M, BNC 接頭)
168210-16	ATC probe 溫度探棒
電導度電極	
產品貨號	品名
171220-30	EC 220 導電度電極 (1M)
電阻計電極	
產品貨號	品名
171230-30	EC 230 電阻計電極 (1M)
攜帶盒	
產品貨號	品名
168106-01	攜帶盒

FOOD TECHNOLOGY

Refractometer
BR32T / BT62T / BR90T
SA10T / SA28T
AL80
SO25
CF18
Digital Refractometer
BR45D / BR95D
SA28D
BS200

折射度計

產品特色

折射度計利用光線穿透不同濃度的液體時，折射角度會產生改變的原理，來測量不同濃度的糖水、鹽水、或其他物質的折射率變化，以換算出他的實際濃度。

產品應用

- ▶ 餐飲業 (餐廳 / 咖啡店 / 飲料店)
- ▶ 養殖漁業
- ▶ 水果糖分測試
- ▶ 臨床測試
- ▶ 一年產品保固

刻度式



數位式



產品規格

型式	產品貨號	品名	參數	測定範圍	Resolution	精確度
刻度式	166033-00	BR32T	糖度 (Brix)	0~32 %	0.2 %	±0.2 %
	166063-00	BR62T	糖度 (Brix)	28~62 %	0.2 %	±0.2 %
	166091-00	BR90T	糖度 (Brix)	58~90 %	0.5 %	±0.5%
	166013-00	SA10T	鹽度	0~100 ‰ (0~10 %)	0.2 ‰	±1 ‰
	166029-00	SA28T	鹽度	0~28 %	0.2 %	±0.2 %
	166080-00	AL80	酒精度	0~80 %	1.0 %	±1.0 %
	166027-00	SO25	豆漿濃度	豆汁度 0~25 % 糖度 0~32 %	0.2 %	±1.0 %
	166018-00	CF18	咖啡濃度	0~18%	-	±1.0%
數位式	166145-00	BR45D	糖度 折射度 (nD)	0~45 % 1.3330~1.4098	0.1 %	±0.2%
	166195-00	BR95D	糖度 折射度 (nD)	0~95% 1.3330~1.5400	0.1 %	±0.5%
	166128-00	SA28D	鹽度 折射度 (nD)	0~28 % 1.3330~1.3900	0.1 %	±0.2 %
	166200-00	BS200	糖度 / 鹽度 折射度 (nD)	0~45% / 0~28% 1.3330~1.4098	0.1 %	±0.2 %

ULTRASONIC CLEANER

Ultrasonic Cleaner

Soner 203 / 203H

Soner 206 / 206H

Soner 210 / 210H

Soner 220 / 220H

Accessories

Bracket

Basket

超音波清洗機

產品特色

- ▶ 脫氣功能
Soner 系列產品標準配備脫氣功能，有助於排出水中氣泡，增強清洗效果。
- ▶ 工業用振盪子
Soner 系列產品使用工業用振盪子，功率強且使用壽命長。
- ▶ 53KHz 高頻率
Soner 系列產品使用 53 KHz 頻率能夠更精密的清除在小裂縫間難以清除的物質。
- ▶ 內外槽均不鏽鋼材質
Soner 系列產品內槽以及外槽均使用不鏽鋼 SS304 材質，耐用性強，容易擦拭且不易生鏽。
- ▶ 國際認證
歐盟 CE 安全認證
- ▶ 一年產品保固

產品應用

- ▶ 溶劑脫氣
- ▶ 比色槽、比色管清洗
- ▶ 光學鏡片、科學儀器清洗
- ▶ 醫療工具清潔
- ▶ 工業製品、組件、半成品清潔

訂購資訊

188203-11(22)
Soner 203 超音波清洗機
AC110V, 60Hz (AC220V, 50Hz)

188204-11(22)
Soner 203H 超音波清洗機 (可加熱)
AC110V, 60Hz (AC220V, 50Hz)

188206-11(22)
Soner 206 超音波清洗機
AC110V, 60Hz (AC220V, 50Hz)

188207-11(22)
Soner 206H 超音波清洗機 (可加熱)
AC110V, 60Hz (AC220V, 50Hz)



Soner 203



Soner 203H



Soner 206



Soner 206H

產品規格

型號	Soner 203	Soner 203H	Soner 206	Soner 206H
頻率	53KHz	3KHz	53KHz	53KHz
加熱功能	-	室溫 ~ 60°C	-	室溫 ~ 60°C
脫氣功能	Yes	Yes	Yes	Yes
時間設定	1 ~ 99 min	1 ~ 99 min	1 ~ 99 min	1 ~ 99 min
內槽尺寸 (LxWxD)	24 x 14 x 10 cm	24 x 14 x 10 cm	30 x 15 x 15 cm	30 x 15 x 15 cm
外槽尺寸 (LxWxD)	27 x 16 x 24 cm	27 x 16 x 24 cm	33 x 18 x 29 cm	33 x 18 x 29 cm
容量	3L	3L	6L	6L
外殼材質	內外皆不鏽鋼	內外皆不鏽鋼	內外皆不鏽鋼	內外皆不鏽鋼
排水系統	-	-	-	-
不鏽鋼蓋	Yes	Yes	Yes	Yes
超音波功率	100W	100W	180W	180W
加熱功率	-	75W	-	150W
脫氣功率	100W	100W	180W	180W
包裝尺寸 (LxWxD)	36.5 x 27.5 x 34.5 cm	36.5 x 27.5 x 34.5 cm	43.5 x 28.5 x 40 cm	43.5 x 28.5 x 40 cm
淨重	4.0 Kg	4.2 Kg	5.0 Kg	5.6 Kg
總重量	4.6 Kg	4.8 Kg	6.0 Kg	6.6 Kg

超音波清洗機

產品特色

- ▶ **脫氣功能**
Soner 系列產品標準配備脫氣功能，有助於排出水中氣泡，增強清洗效果。
- ▶ **工業用振盪子**
Soner 系列產品使用工業用振盪子，功率強且使用壽命長。
- ▶ **53KHz 高頻率**
Soner 系列產品使用 53 KHz 頻率能夠更精密的清除在小裂縫間難以清除的物質。
- ▶ **內外槽均不鏽鋼材質**
Soner 系列產品內槽以及外槽均使用 SS304 不鏽鋼材質，耐用性強，容易擦拭且不易生鏽。
- ▶ **國際認證**
歐盟 CE 安全認證
- ▶ **一年產品保固**

產品應用

- ▶ 溶劑脫氣
- ▶ 比色槽、比色管清洗
- ▶ 光學鏡片、科學儀器清洗
- ▶ 醫療工具清潔
- ▶ 工業製品、組件、半成品清潔

訂購資訊

188210-11(22)
Soner 210 超音波清洗機
AC110V, 60Hz (AC220V, 50Hz)

188211-11(22)
Soner 210H 超音波清洗機 (可加熱)
AC110V, 60Hz (AC220V, 50Hz)

188220-11(22)
Soner 220 超音波清洗機
AC110V, 60Hz (AC220V, 50Hz)

188221-11(22)
Soner 220H 超音波清洗機 (可加熱)
AC110V, 60Hz (AC220V, 50Hz)



產品規格

型號	Soner 210	Soner 210H	Soner 220	Soner 220H
頻率	53KHz	53KHz	53KHz	53KHz
加熱功能	-	室溫 ~ 60°C	-	室溫 ~ 60°C
脫氣功能	Yes	Yes	Yes	Yes
時間設定	1 ~ 99 min	1 ~ 99 min	1 ~ 99 min	1 ~ 99 min
內槽尺寸 (LxWxD)	30 x 24 x 15 cm	30 x 24 x 15 cm	50 x 30 x 15 cm	50 x 30 x 15 cm
外槽尺寸 (LxWxD)	36 x 27 x 31 cm	36 x 27 x 31 cm	57 x 33 x 33 cm	57 x 33 x 33 cm
容量	10L	10L	20L	20L
外殼材質	SS304	SS304	SS304	SS304
排水系統	Yes	Yes	Yes	Yes
不鏽鋼蓋	Yes	Yes	Yes	Yes
超音波功率	200W	200W	500W	500W
加熱功率	-	270W	-	520W
脫氣功率	200W	200W	500W	500W
包裝尺寸 (LxWxD)	43.5 x 37.5 x 40 cm	43.5 x 37.5 x 40 cm	66.5 x 43.5 x 43 cm	66.5 x 43.5 x 43 cm
淨重	6.8 Kg	7.0 Kg	13.6 Kg	13.8 Kg
總重量	8.4 Kg	8.6 Kg	15.4 Kg	15.6 Kg

超音波清洗機配件

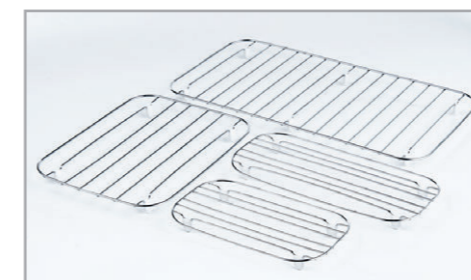

托盤 (標配)
用以放置較大型的物件



洗籃 (選配)
用以放置小型多量物件



燒杯固定架 (選配)
用以間接清洗時
固定裝洗劑的燒杯

訂購資訊

- 188203-31** 托盤 (Bracket) for Soner 203/203H
- 188206-31** 托盤 (Bracket) for Soner 206/206H
- 188210-31** 托盤 (Bracket) for Soner 210/210H
- 188220-31** 托盤 (Bracket) for Soner 220/220H
- 188203-30** 洗籃 (Basket) for Soner 203/203H
- 188206-30** 洗籃 (Basket) for Soner 206/206H
- 188210-30** 洗籃 (Basket) for Soner 210/210H
- 188220-30** 洗籃 (Basket) for Soner 220/220H
- 188200-31** 燒杯固定蓋 (S) for Soner 203/203H/206/206H
- 188200-32** 燒杯固定蓋 (M) for Soner 210/210H
- 188200-33** 燒杯固定蓋 (L) for Soner 220/220H