前 言

感谢您使用本公司产品！

为使您尽快熟练操作本产品,我们随机配备了内容详细的使用说明书,从中您可以获取有关产品介绍、使用方法、产品性能以及安全注意事项等各方面的知识。在第一次使用产品之前,请务必仔细阅读,以便您更好的使用该产品。在编写本说明书时,我们非常小心和严谨,并认为说明书中所提供的信息是正确可靠的,然而难免会有错误和疏漏之处,请您多加包涵并热切欢迎您的指正。

本公司保留对产品使用功能进行改进和升级的权力,在使用过程中如果发现产品其功能与说明书介绍差异之处,请以产品的实际功能为标准。在产品的使用过程中如发现问题,请您拨打我们的客服电话,谢谢合作!

客服电话: 021-56774665

一、安全措施

- 1、 使用本仪器前一定要认真阅读本手册。
- 2、 仪器的操作者应具备一般电气设备或仪器的使用常识。
- 3、 本仪器户内外均可使用，但应避开雨淋、腐蚀气体等场所使用。
- 4、 仪表应避免剧烈振动。
- 5、 对仪器的维修、护理和调整应由专业人员进行。
- 6、 测试完毕后一定要使仪器复位后关闭电源再拆除测试线。
- 7、 测试过程中，禁止移动测试夹和供电线路。

二、功能特点

- 1、 整机由高速单片机控制，自动化程度高，操作简便。
- 2、 仪器采用全新电源技术，测量范围宽。
- 3、 保护功能完善，能可靠保护反电势对仪器的冲击，性能更可靠。
- 4、 响应速度快，仪器测量数据稳定，仪器测试过程中自动刷新数据。
- 6、 智能化功率管理技术，仪器总是工作在最小功率状态，有效减轻仪器内部发热，节约能源。
- 7、 仪器内部带有不掉电时钟。
- 8、 仪器内部具有不掉电存储器，可永久保存数据。

三、技术指标

- 1、 输出电流：10A、 5A、 1A、 200mA、 40mA、 <5mA
- 2、 分辨率：0.1 $\mu\Omega$
- 3、 量程：

100 Ω -20K Ω	（<5mA 档）
1 Ω -250 Ω	（40mA 档）
100m Ω -50 Ω	（200mA 档）
10m Ω -10 Ω	（1A 档）
1m Ω -2 Ω	（5A 档）
1m Ω -1 Ω	（10A 档）
- 4、 准确度：0.2%
- 5、 工作温度：0~40℃
- 6、 工作湿度：<90%RH，不结露
- 7、 外形尺寸：长 325mmX 宽 240mmX 高 275mm

四、系统介绍 仪器的面板见下图

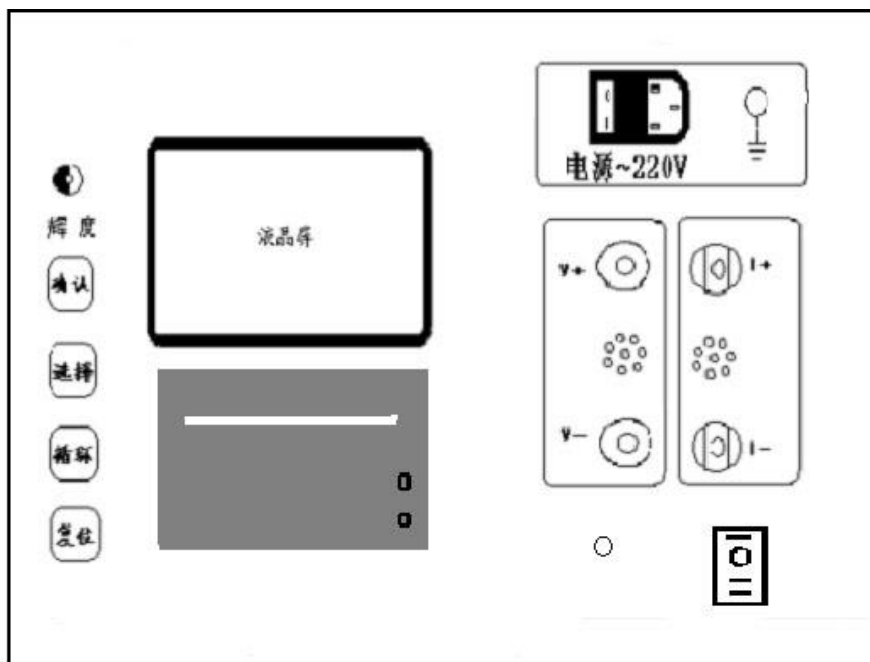

电 源 仪器工作电源，AC220V。

复 位 键 按下此按键本机处于初始状态，可对输出电流进行预置。

循 环 键 按此键光标在主菜单循环滚动

选 择 本机复位后，按此键进行电流预置。

启 动 输出电流选择完毕后按下此键，由微机控制实现全部测试过程。

辉 度 可通过显示屏下面的旋扭进行显示屏辉度调节。

 接地点。

I+、 I- 输出电流接线柱，I+为输出电流正，I-为输出电流负。

V+、 V- V+为电压线正端，V-为电压线负端。

开 关 仪器选择交流供电或者直流供电时使用。

交直流开关 切换交流供电电源与直流供电电源。

五、测试与操作方法

仪器接线见下图：将红色测试线插片接到 I+上，插杆接到 V+上，测试钳夹到试品一端，将黑色测试线插片接到 I-上，插杆接到 V-上，测试钳接到试品另一端。

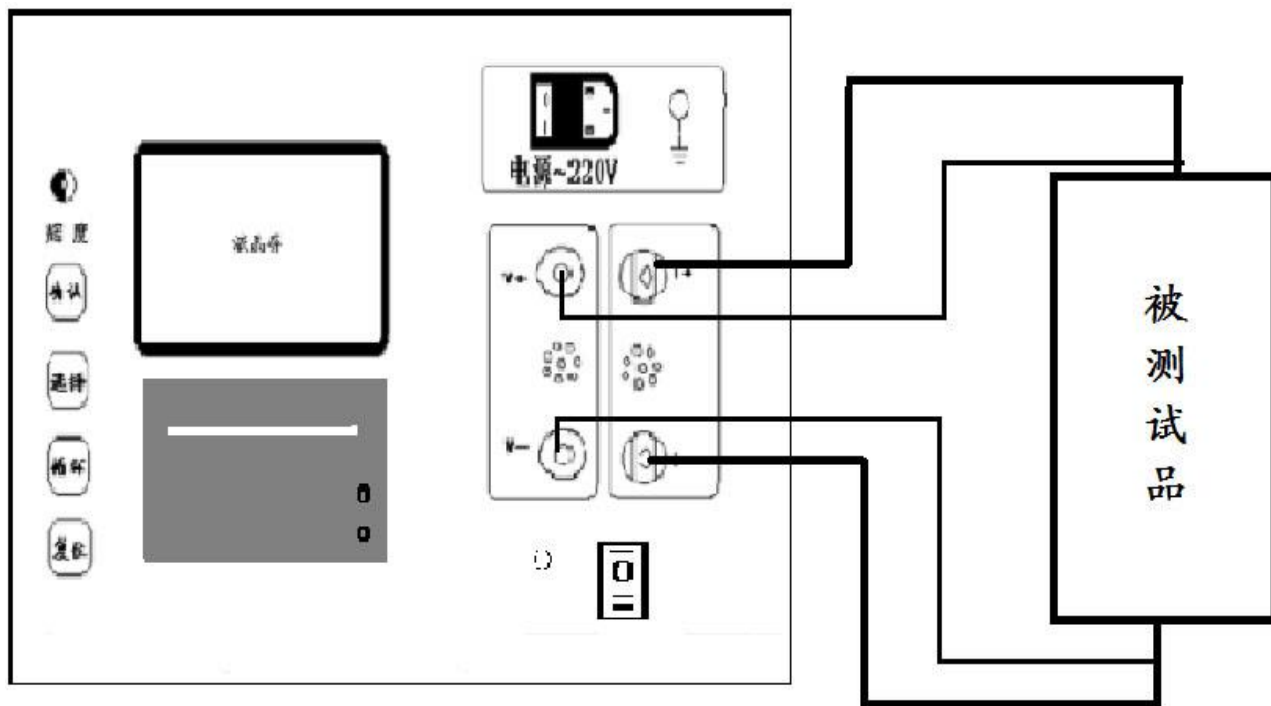

1、开机页面显示如下图：

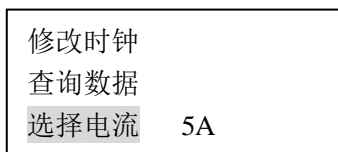

按**循环**键光标可在**修改时钟**、**查询数据**、**选择电流**之间移动，按**选择**键可选择测试电流，选定测试电流后，按**启动**键可启动测量。在上图界面中光标不论在任何位置，按**启动**键均可启动测量。

2、在上图中，按**循环**键将光标移动到修改时钟，如下图：

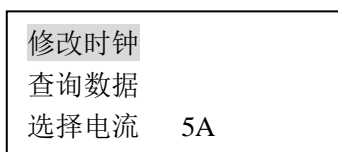

按**选择**键可进入时钟修改和查询界面，如下图：

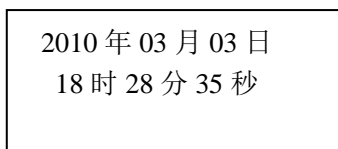

在上图中，按**循环**键可将光标在各个日期数据之间移动，按**选择**键减小数据，按**启动**键增加数据。

- 3、在开机状态下将光标移动到查询数据菜单，然后按**选择**键进入数据查询

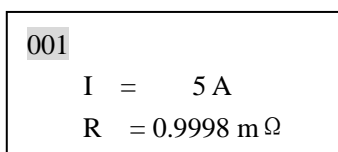

001
I = 5 A
R = 0.9998 mΩ

- 4、当选好电流后，按下确认键开始充电。液晶显示“正在充电”过几秒钟之后，显示“正在测试”这时说明充电完毕，进入测试状态，几秒后，就会显示所测阻值，如下图。当选择自动测试时，仪器会根据试品情况自动选择合适的电流进行测试。在测试过程中按**选择**键可对当前数据进行打印。

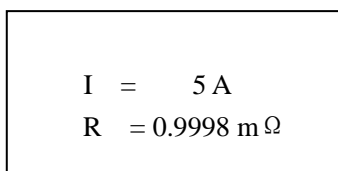

I = 5 A
R = 0.9998 mΩ

- 5、测试完毕后，按“复位”键，仪器电源断开，液晶恢复初始状态，重新接线进行下次测量，或拆下测试线与电源线结束测量。

六、注意事项

1、测试夹与接地线接触端连接时，要注意接触端长期裸露在空气中，表面覆盖了一层氧化膜，该氧化膜可能造成测量结果不稳定或不准确，所以在接线时要注意清理氧化膜，或者测试夹与引出端连接好后，用力的扭动几下测试夹以划破氧化膜保证连接良好。

2、在拆线前，一定要等仪器复位，没有电流输出后，关闭电源再进行拆线。

3、选择电流时要参考技术指标栏内量程，不要超过量程和欠量程使用。超量程时，由于电流达不到预设值，仪器一直处在“正在充电”状态。欠量程时，显示“电流太小”，当出现此两种状态时要确认量程，选择适合的电流进行测试。

七、仪器成套性

直流电阻测试仪主机	一台
10A 型测试线	一套
三芯电源线	一条

保 险 管	两支
使用说明书	一本
装 箱 单	一张
合 格 证	一张
保 修 卡	一张

八、售后服务

仪器自购买之日起一年内，属于公司的产品质量问题免费维修，终身提供保修和技术服务。如发现仪器有不正常情况或故障请与公司及时联系，以便为您安排最便捷的处理方案，并为您提供最快的现场服务。