

低压用/低压用

杠杆锁扣快速接头 (金属材质/树脂材质) レバーロックカップラ(金属製/樹脂製)

大口径, 低压用/大口径・低压用

最高使用压力(金属制)
最高使用压力(树脂制)

0.7~1.8 MPa
(7~18kgf/cm²)

0.2~0.5 MPa
(2~5kgf/cm²)



※由于产品的改进, 部分外观、尺寸以及质量可能有偏差, 敬请谅解。
※商品改良のため、一部の外觀・寸法および質量が異なる場合がありますので、ご了承ください。

适用流体(树脂材质仅适于水、空气、粉体)/适用流体(树脂製は水・空気・粉体のみ適用)



注) 由于蒸汽・热水的温度致使密封材质损伤, 请垂询我们。
注) 蒸気・熱水は温度によってシール材質に損傷を与えることがありますので、お問い合わせください。

通过轻松操作杠杆, 可输送液体、气体、粉体。 多种多样的主体材质、尺寸、安装形状。

- 可广泛用于液体、气体、粉体的运输。
- 采用端面密封构造, 内面凹凸少, 实现顺畅的流体运输。
- 采用“特殊唇形密封圈”(3/4・1硅酮橡胶, FEP橡胶涂层除外), 减低杠杆操作荷重。
- 连接尺寸符合美军规格A-A-59326。
- 各种本体材质、尺寸、安装形状标准化, 可应对广泛用途。
- 带制动功能, 安全性更高。(仅订购产品/金属材质)

軽いレバー操作で液体・気体・粉体を搬送。 豊富な本体材質・サイズ・取付形状。

- 液体・気体・粉体の搬送に、幅広く使用できます。
- 端面シール構造なので内面に凹凸が少なく、スムーズな流体搬送を実現。
- “特殊リップパッキン”を採用(呼びサイズ3/4・1、シリコンゴム、FEP被覆ゴムは除く)し、レバー操作荷重を低減しています。
- 接続寸法は米軍規格A-A-59326に準拠しています。
- 幅広い用途に対応できるように各種の本体材質、サイズ、取付形状を標準化しています。
- ストッパー機能で安全性をさらにアップ。(受注生産品/金属製のみ)

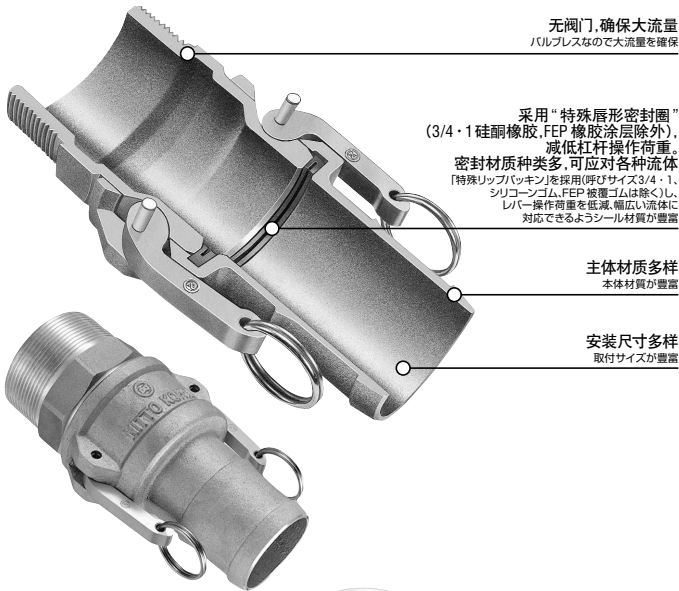

金属制(铝合金、铜合金、不锈钢)
金属製(アルミ合金・銅合金・ステンレス鋼)

树脂制
樹脂製

规格(金属制)/仕様(金属製)							
主体材质(材质记号)/本体材質(材質記号)	铝合金(AL)、铜合金(BR)/アルミ合金(AL)・銅合金(BR)			不锈钢(SUS)/ステンレス鋼(SUS)			
安装尺寸(螺纹及软管名称) 取付サイズ(ねじおよびホースの呼び)	3/4~2	2 1/2	3	4	3/4~2	2 1/2~3	4
最高使用压力 MPa (kgf/cm ²)	1.8 (18)	1.1 (11)	0.9 (9)	0.7 (7)	1.8 (18)	1.6 (16)	1.1 (11)
标准密封材质/標準シール材質	密封材质/シール材質		表示记号/表示記号		使用温度范围/使用温度範囲		
使用温度范围/使用温度範囲	丁腈橡胶/ニトリルゴム		NBR (SG)		-20°C~+80°C		
另行销售密封材质 別売シール材質 使用温度范围 使用温度範囲	密封材质/シール材質		表示记号/表示記号		使用温度范围/使用温度範囲		
	硅酮橡胶/シリコンゴム		SI		-40°C~+150°C		
	氟素橡胶/フッ素ゴム		FKM (X-100)		-20°C~+180°C		
	乙炔橡胶 エチレンプロピレンゴム		EPDM (EPT)		-40°C~+150°C		
	FEP涂层硅酮橡胶※ FEP被覆シリコンゴム※		—		+5°C~+50°C		
FEP涂层氟素橡胶※ FEP被覆フッ素ゴム※		—		+5°C~+50°C			

※订购产品(最高使用压力: 0.2MPa (2kgf/cm²))/受注生産品(最高使用压力: 0.2MPa (2kgf/cm²))

规格(树脂制)/仕様(樹脂製)			
主体材质(材质记号)/本体材質(材質記号)	聚丙烯(PP)/ポリプロピレン(PP)		
安装尺寸(螺纹及软管名称) 取付サイズ(ねじおよびホースの呼び)	3/4・1・1 1/2		2・3
最高使用压力※ MPa (kgf/cm ²)	0.5 (5)		0.2 (2)
标准密封材质/標準シール材質	密封材质/シール材質	表示记号/表示記号	使用温度范围/使用温度範囲
使用温度范围/使用温度範囲	丁腈橡胶/ニトリルゴム	NBR (SG)	+5°C~+50°C
另行销售密封材质 別売シール材質 使用温度范围 使用温度範囲	密封材质/シール材質	表示记号/表示記号	使用温度范围/使用温度範囲
	硅酮橡胶/シリコンゴム	SI	+5°C~+50°C
	氟素橡胶/フッ素ゴム	FKM (X-100)	+5°C~+50°C
	乙炔橡胶 エチレンプロピレンゴム	EPDM (EPT)	+5°C~+50°C

※+20°C时的压力值。随着温度升高压力值下降。/+20°C時における圧力値。温度が高くなるにつれ圧力値は低下します。

推荐的最大紧固扭矩/推奨最大締付トルク		N·m (kgf·cm)							
安装螺纹尺寸 取付ねじサイズ	R 3/4	R 1	R 1 1/4	R 1 1/2	R 2	R 2 1/2	R 3	R 4	
	Rc 3/4	Rc 1	Rc 1 1/4	Rc 1 1/2	Rc 2	Rc 2 1/2	Rc 3	Rc 4	
扭矩值 トルク値	铝合金/銅合金 アルミ合金・銅合金	50 {510}	70 {714}	120 {1224}	140 {1428}	260 {2652}	350 {3570}	410 {4182}	470 {4794}
	不锈钢 ステンレス鋼	90 {918}	120 {1224}	220 {2244}	260 {2652}	350 {3570}	480 {4896}	520 {5304}	590 {6018}

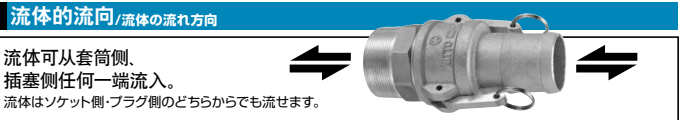

互换性/互換性
如果是同一尺寸, 插塞与套筒不论安装形状如何都可连接。连接尺寸符合A-A-59326标准。同一尺寸であれば、プラグとソケットは取付形状にかかわらず接続できます。接続寸法はA-A-59326に準拠しています。

真空用途适用性(金属制)/真空用途適合性(金属製)			53.0kPa (400mmHg)
套筒单独使用时/ソケット単体時	插塞单独使用时/プラグ単体時	连接时/接続時	可使用/使用可能
—	—	—	—

真空用途适用性(树脂制)/真空用途適合性(樹脂製)
单独使用与连接时均不可用于真空用途。/単体時および接続時ともに真空用途には使用できません。

杠杆最大张开尺寸/レバーの最大開き寸法		尺寸/寸法 E (mm)		
●金属制/金属製	名称尺寸/呼びサイズ	铝合金/アルミ合金 尺寸/寸法 E (mm)	铜合金/銅合金 尺寸/寸法 E (mm)	不锈钢/ステンレス鋼 尺寸/寸法 E (mm)
	3/4	(122.5)	(122.5)	(111)
	1	(132)	(132)	(125)
	1 1/4	(183)	(183)	(179)
	1 1/2	(191)	(191)	(187)
	2	(201)	(201)	(196)
	2 1/2	(213)	(209)	(209)
	3	(249)	(249)	(251)
4	(280)	(278)	(277)	

●树脂制/樹脂製	名称尺寸/呼びサイズ	尺寸/寸法 E (mm)
	3/4	(115)
	1	(126)
	1 1/2	(187)
	2	(195)
	3	(249)

产品型号、尺寸表 / 製品型式・寸法表

产品的外观可能因主体材质状况而变化。/ 製品の外観は本体材質によって異なる場合があります。

插塞/プラグ LE型 (软管安装用/ホース取付用)

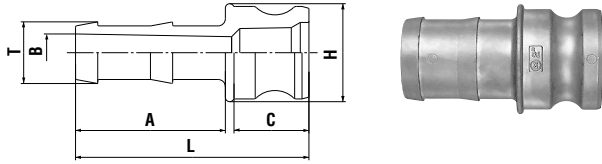

材質	产品型号 製品型式	对应 软管尺寸 软管口径	质量/質量 (g)	尺寸/寸法 (mm)					
				L	A	C	φH	φT	φB
铝合金 アルミ合金	LE-6TPH	3/4	65	81	52	26	34	21.4	11
	LE-8TPH	1	100	95	58	34	40	27.4	17.5
	LE-10TPH	1 1/4	140	102	58	40	48	34.1	23.5
	LE-12TPH	1 1/2	190	107	61	42	58	40.5	29
	LE-16TPH	2	290	122	70	48	69	53.2	40
	LE-20TPH	2 1/2	390	134.5	80	50	81	66.7	50
	LE-24TPH	3	545	167	101	61.5	97	79	68
	LE-32TPH	4	850	176	109	57	129	105	93
铜合金 銅合金	LE-6TPH	3/4	215	90.5	52.5	26	39	21.5	12.5
	LE-8TPH	1	305	107	60	34.5	41	27.5	20
	LE-10TPH	1 1/4	440	102	58	40	48	34.1	25.5
	LE-12TPH	1 1/2	560	107	61	42	58	40.5	31.5
	LE-16TPH	2	865	131	73	54	70.5	53.5	44.5
	LE-20TPH	2 1/2	1180	149	84	48	91	67	57
	LE-24TPH	3	1800	162	99.5	56.5	102	78	68
	LE-32TPH	4	3500	176	109	57	129	105	93
不锈钢 ステンレス鋼	LE-6TPH	3/4	170	90	52	35.5	35	21	15
	LE-8TPH	1	265	107	60	44	42	27	20
	LE-10TPH	1 1/4	430	111	61	40	48	34	25.5
	LE-12TPH	1 1/2	530	114	61	40	60	40	33
	LE-16TPH	2	790	131	73	45	70	53	44
	LE-20TPH	2 1/2	1195	137	80.5	50.5	83	67	56
	LE-24TPH	3	1755	162	99.5	56.5	102	78	68
	LE-32TPH	4	2595	174	109	59	130	105	94

套筒/ソケット LC型 (软管安装用/ホース取付用)

铝合金与铜合金的LC-6TSH型没有环。/ アルミ合金と銅合金のLC-6TSH型はリングなし。

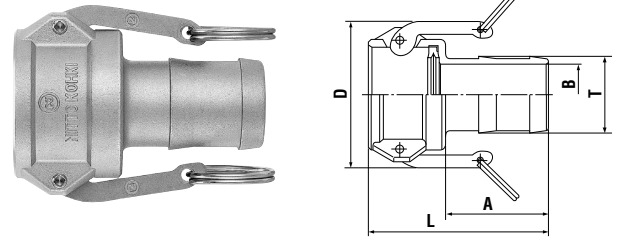

材質	产品型号 製品型式	对应 软管尺寸 软管口径	质量/質量 (g)	尺寸/寸法 (mm)					
				L	A	D	φT	φB	
铝合金 アルミ合金	LC-6TSH	3/4	140	85	52	(60.5)	21.4	(11)	
	LC-8TSH	1	190	99	58	(61)	27.4	(17.4)	
	LC-10TSH	1 1/4	320	104	58	(82)	34.1	(23.4)	
	LC-12TSH	1 1/2	350	108.5	61	(90)	40.5	(29.2)	
	LC-16TSH	2	430	122.5	70	(100)	53.2	41.4	
	LC-20TSH	2 1/2	560	136.5	80	(112)	66.7	54.1	
	LC-24TSH	3	915	175	100	(139)	79	68	
	LC-32TSH	4	1190	180	104	(165)	104	93	
铜合金 銅合金	LC-6TSH	3/4	320	85	52	(60.5)	21.4	13	
	LC-8TSH	1	420	99	58	(61)	27.4	19.5	
	LC-10TSH	1 1/4	700	104	58	(82)	34.1	23.4	
	LC-12TSH	1 1/2	720	110	62	(91)	41	33	
	LC-16TSH	2	870	121	70	(100)	53	44	
	LC-20TSH	2 1/2	1530	137	83	(113)	67	57	
	LC-24TSH	3	1795	160	105	(139)	79	68	
	LC-32TSH	4	3100	163	107	(168)	104	92	
不锈钢 ステンレス鋼	LC-6TSH	3/4	230	86	52	(55)	21	15	
	LC-8TSH	1	340	99	60	(63)	27	20	
	LC-10TSH	1 1/4	615	107	61	(85)	34	25.5	
	LC-12TSH	1 1/2	645	108	61	(91)	40	33	
	LC-16TSH	2	1000	129	73	(101)	53	44	
	LC-20TSH	2 1/2	1270	134	81	(113)	67	57	
	LC-24TSH	3	2065	158	100	(139)	79	67	
	LC-32TSH	4	3020	165	107	(167)	105	94	

插塞/プラグ LA型 (外螺纹安装用/おねじ取付用)

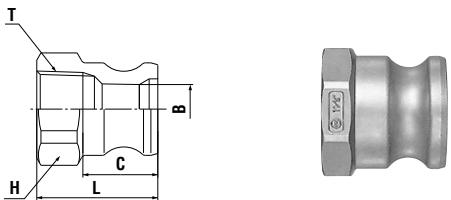

材質	产品型号 製品型式	匹配的 螺纹尺寸 软管口径	质量/質量 (g)	尺寸/寸法 (mm)				
				L	C	H	φB	T
铝合金 アルミ合金	LA-6TPF	R 3/4	45	42	26	六角36	17	Rc 3/4
	LA-8TPF	R 1	65	52	34	六角41	22.5	Rc 1
	LA-10TPF	R 1 1/4	110	59	40	六角50	27.5	Rc 1 1/4
	LA-12TPF	R 1 1/2	130	58	42	六角60	34.5	Rc 1 1/2
	LA-16TPF	R 2	170	63.5	48	八角70	44.5	Rc 2
	LA-20TPF	R 2 1/2	320	85	50	八角85	55.5	Rc 2 1/2
	LA-24TPF	R 3	370	79	52.5	十二角99	73.5	Rc 3
	LA-32TPF	R 4	640	82	54	十二角130	100	Rc 4
铜合金 銅合金	LA-6TPF	R 3/4	145	42	27	八角34	20	Rc 3/4
	LA-8TPF	R 1	190	46	32	八角41	24	Rc 1
	LA-10TPF	R 1 1/4	390	59	40	六角50	28	Rc 1 1/4
	LA-12TPF	R 1 1/2	420	58	42	八角60	36	Rc 1 1/2
	LA-16TPF	R 2	560	63.5	48	八角70	45	Rc 2
	LA-20TPF	R 2 1/2	950	79	50	十二角84	56	Rc 2 1/2
	LA-24TPF	R 3	1210	71	50	十二角101	70	Rc 3
	LA-32TPF	R 4	1620	79	53	十二角127	101	Rc 4
不锈钢 ステンレス鋼	LA-6TPF	R 3/4	120	39	27	八角33	19	Rc 3/4
	LA-8TPF	R 1	170	47	33	八角41	24	Rc 1
	LA-10TPF	R 1 1/4	270	53.5	41	八角50	28	Rc 1 1/4
	LA-12TPF	R 1 1/2	375	55	40	八角58	35.5	Rc 1 1/2
	LA-16TPF	R 2	505	62	47	八角69	45	Rc 2
	LA-20TPF	R 2 1/2	825	77	49	十二角83	56	Rc 2 1/2
	LA-24TPF	R 3	875	72	51	十二角96	73	Rc 3
	LA-32TPF	R 4	1470	79	53	十二角124	100	Rc 4

套筒/ソケット LD型 (外螺纹安装用/おねじ取付用)

铝合金与铜合金的LD-6TSF型没有环。/ アルミ合金と銅合金のLD-6TSF型はリングなし。

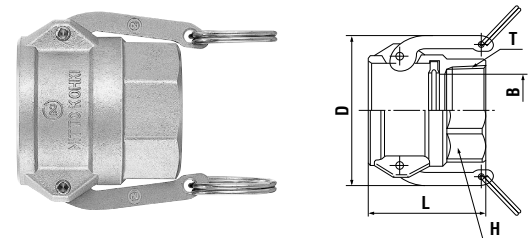

材質	产品型号 製品型式	匹配的 螺纹尺寸 软管口径	质量/質量 (g)	尺寸/寸法 (mm)				
				L	D	H	φB	T
铝合金 アルミ合金	LD-6TSF	R 3/4	130	53	(62.4)	六角36	21	Rc 3/4
	LD-8TSF	R 1	190	64.5	(61)	六角41	26	Rc 1
	LD-10TSF	R 1 1/4	330	72.5	(82)	六角50	34	Rc 1 1/4
	LD-12TSF	R 1 1/2	360	70.5	(90)	六角60	39	Rc 1 1/2
	LD-16TSF	R 2	420	79.5	(100)	八角70	49	Rc 2
	LD-20TSF	R 2 1/2	550	88.5	(112)	八角85	59	Rc 2 1/2
	LD-24TSF	R 3	800	89	(140)	十二角99	75	Rc 3
	LD-32TSF	R 4	1140	93	(165)	十二角131	94	Rc 4
铜合金 銅合金	LD-6TSF	R 3/4	310	53	(60.5)	六角36	21	Rc 3/4
	LD-8TSF	R 1	430	64.5	(61)	六角41	26	Rc 1
	LD-10TSF	R 1 1/4	730	72.5	(82)	六角50	34	Rc 1 1/4
	LD-12TSF	R 1 1/2	770	70.5	(90)	八角60	39	Rc 1 1/2
	LD-16TSF	R 2	990	79.5	(100)	八角70	49	Rc 2
	LD-20TSF	R 2 1/2	1290	81.5	(113)	十二角84	61	Rc 2 1/2
	LD-24TSF	R 3	1560	87	(139)	八角96	77	Rc 3
	LD-32TSF	R 4	3590	91	(165)	八角126	96	Rc 4
不锈钢 ステンレス鋼	LD-6TSF	R 3/4	225	52	(55)	八角32	19	Rc 3/4
	LD-8TSF	R 1	350	60	(63)	八角41	24	Rc 1
	LD-10TSF	R 1 1/4	600	68	(85)	八角50	30	Rc 1 1/4
	LD-12TSF	R 1 1/2	715	72	(87)	八角58	37.5	Rc 1 1/2
	LD-16TSF	R 2	940	78.5	(100)	八角69	50	Rc 2
	LD-20TSF	R 2 1/2	1050	82	(113)	十二角83	61	Rc 2 1/2
	LD-24TSF	R 3	1605	84	(140)	十二角97	77	Rc 3
	LD-32TSF	R 4	2575	94	(167)	十二角125	97	Rc 4

●使用之前, 请您务必通读尾页的“使用须知”以及制品附带的“注意提示、注意事项”。/ ご使用前に、巻末の「使用上のお願ひ」または製品添付の「注意書・注意事項」を必ずお読みください。

产品的外观可能因主体材质状况而变化。/ 製品の外観は本体材質によって異なる場合があります。

产品型号、尺寸表 / 製品型式・寸法表

插塞/プラグ LF型 (内螺纹安装用/めねじ取付用)

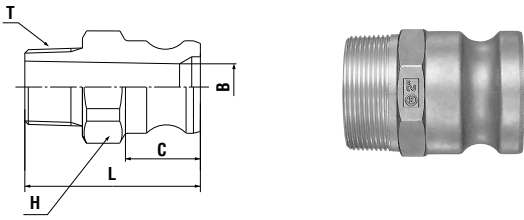

材質	产品型号 製品型式	匹配的 螺纹尺寸 呼びサイズ	质量/質量 (g)	尺寸/寸法 (mm)				
				L	C	H	φB	T
铝合金 アルミニウム	LF-6TPM	Rc 3/4	70	61	26	六角36	16	R 3/4
	LF-8TPM	Rc 1	90	73	34	六角41	22	R 1
	LF-10TPM	Rc 1 1/4	140	81	40	六角50	28	R 1 1/4
	LF-12TPM	Rc 1 1/2	150	80.5	42	八角55	34.5	R 1 1/2
	LF-16TPM	Rc 2	220	89.5	48	八角65	44.5	R 2
	LF-20TPM	Rc 2 1/2	370	101	50	八角80	56	R 2 1/2
	LF-24TPM	Rc 3	470	106	52	十二角99	73	R 3
	LF-32TPM	Rc 4	875	116	54	十二角130	100	R 4
铜合金 銅	LF-6TPM	Rc 3/4	185	59	27	八角34	20	R 3/4
	LF-8TPM	Rc 1	280	69	32	八角41	24	R 1
	LF-10TPM	Rc 1 1/4	460	81	40	六角50	28	R 1 1/4
	LF-12TPM	Rc 1 1/2	500	80.5	42	八角55	36	R 1 1/2
	LF-16TPM	Rc 2	750	89.5	48	八角65	45	R 2
	LF-20TPM	Rc 2 1/2	1290	98	50	十二角83	56	R 2 1/2
	LF-24TPM	Rc 3	1480	103	50.8	十二角96	73	R 3
	LF-32TPM	Rc 4	3155	113	53	十二角126	100	R 4
不锈钢 ステンレス	LF-6TPM	Rc 3/4	175	59	27	八角33	19	R 3/4
	LF-8TPM	Rc 1	255	69	33	八角41	24	R 1
	LF-10TPM	Rc 1 1/4	415	80	42	八角50	29.5	R 1 1/4
	LF-12TPM	Rc 1 1/2	575	80	40	八角58	36.5	R 1 1/2
	LF-16TPM	Rc 2	735	87	47	八角69	46	R 2
	LF-20TPM	Rc 2 1/2	1020	99	49	十二角83	56	R 2 1/2
	LF-24TPM	Rc 3	1415	103	51	十二角96	73	R 3
	LF-32TPM	Rc 4	2275	112	53	十二角124	100	R 4

插塞/プラグ L-PD型 (插塞用罩/プラグ用キャップ)

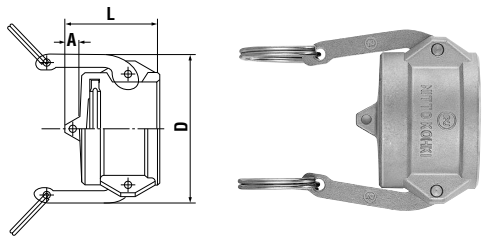

材質	产品型号 製品型式	名称尺寸 呼びサイズ	质量/質量 (g)	尺寸/寸法 (mm)		
				L	A	D
铝合金 アルミニウム	L-6PD	3/4	100	46	12	(54)
	L-8PD	1	145	54	11.5	(62)
	L-10PD	1 1/4	230	60	13	(83)
	L-12PD	1 1/2	295	68	17	(91)
	L-16PD	2	360	68	11	(100)
	L-20PD	2 1/2	435	72	15	(113)
	L-24PD	3	690	72	10	(139)
	L-32PD	4	870	76	15	(167)
铜合金 銅	L-6PD	3/4	220	45	11	(53)
	L-8PD	1	315	53	12	(62)
	L-10PD	1 1/4	610	61	13	(84)
	L-12PD	1 1/2	645	69	17.5	(91)
	L-16PD	2	830	68	11	(100)
	L-20PD	2 1/2	980	71	14	(113)
	L-24PD	3	1380	81	20	(139)
	L-32PD	4	2700	90	26	(168)
不锈钢 ステンレス	L-6PD	3/4	180	45	12	(55)
	L-8PD	1	265	52	11	(63)
	L-10PD	1 1/4	475	60	11	(85)
	L-12PD	1 1/2	545	63	15	(87)
	L-16PD	2	720	65	11	(101)
	L-20PD	2 1/2	945	71	15	(113)
	L-24PD	3	1420	72	12	(139)
	L-32PD	4	2055	77	14	(167)

套筒/ソケット LB型 (内螺纹安装用/めねじ取付用)

铝合金与铜合金的LB-6TSM型没有环。/ アルミ合金のLB-6TSM型はリングなし。

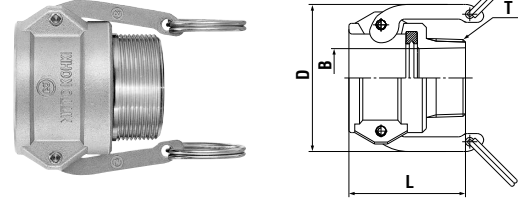

材質	产品型号 製品型式	匹配的 螺纹尺寸 呼びサイズ	质量/質量 (g)	尺寸/寸法 (mm)			
				L	D	φB	T
铝合金 アルミニウム	LB-6TSM	Rc 3/4	110	53	(60.5)	17.2	R 3/4
	LB-8TSM	Rc 1	170	65	(61)	23.6	R 1
	LB-10TSM	Rc 1 1/4	310	72	(82)	29.5	R 1 1/4
	LB-12TSM	Rc 1 1/2	340	71.5	(90)	36	R 1 1/2
	LB-16TSM	Rc 2	400	79.5	(100)	45.9	R 2
	LB-20TSM	Rc 2 1/2	530	88.5	(112)	57.7	R 2 1/2
	LB-24TSM	Rc 3	715	90	(139)	76	R 3
	LB-32TSM	Rc 4	920	92	(165)	99	R 4
铜合金 銅	LB-6TSM	Rc 3/4	260	52	(53)	19.5	R 3/4
	LB-8TSM	Rc 1	355	63	(62)	26	R 1
	LB-10TSM	Rc 1 1/4	620	71	(84)	28	R 1 1/4
	LB-12TSM	Rc 1 1/2	700	71	(91)	36	R 1 1/2
	LB-16TSM	Rc 2	950	81	(100)	51	R 2
	LB-20TSM	Rc 2 1/2	1250	86	(113)	63	R 2 1/2
	LB-24TSM	Rc 3	1780	92	(139)	78	R 3
	LB-32TSM	Rc 4	2540	98	(168)	101	R 4
不锈钢 標準品 ステンレス標準品	LB-6TSM	Rc 3/4	210	52.5	(55)	20	R 3/4
	LB-8TSM	Rc 1	300	63	(63)	25.5	R 1
	LB-10TSM	Rc 1 1/4	520	70.5	(85)	34	R 1 1/4
	LB-12TSM	Rc 1 1/2	580	71.5	(87)	38	R 1 1/2
	LB-16TSM	Rc 2	780	78.5	(101)	50.5	R 2
	LB-20TSM	Rc 2 1/2	980	84	(113)	66	R 2 1/2
	LB-24TSM	Rc 3	1490	92	(139)	78.5	R 3
	LB-32TSM	Rc 4	2080	92	(167)	103.5	R 4

套筒/ソケット L-SD型 (套筒用罩/ソケット用キャップ)

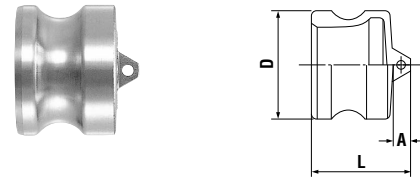

材質	产品型号 製品型式	名称尺寸 呼びサイズ	质量/質量 (g)	尺寸/寸法 (mm)		
				L	A	φD
铝合金 アルミニウム	L-6SD	3/4	35	32	8	32
	L-8SD	1	45	44	10	36.7
	L-10SD	1 1/4	70	57	14	45.5
	L-12SD	1 1/2	90	54	15	53.4
	L-16SD	2	140	62	13	63
	L-20SD	2 1/2	210	69	20	75.8
	L-24SD	3	290	71	15	91.5
	L-32SD	4	960	74	16	119.4
铜合金 銅	L-6SD	3/4	160	34	8	32.1
	L-8SD	1	150	44	10	36.7
	L-10SD	1 1/4	210	55	12	45.5
	L-12SD	1 1/2	290	54	15	53.4
	L-16SD	2	420	61	13	63
	L-20SD	2 1/2	630	69	19	75.7
	L-24SD	3	860	71	15	91.5
	L-32SD	4	1780	74.5	16	119.4
不锈钢 ステンレス	L-6SD	3/4	95	39	12	32
	L-8SD	1	145	45	12	37
	L-10SD	1 1/4	250	51	10	45
	L-12SD	1 1/2	300	54	14	53
	L-16SD	2	490	59.5	12.5	63
	L-20SD	2 1/2	710	64	14	76
	L-24SD	3	930	68	14	92
	L-32SD	4	1275	68	14	120

产品型号、尺寸表 / 製品型式・寸法表

※由于产品的改进,部分外观、尺寸以及质量可能有偏差,敬请理解。/ ※商品改良のため、一部の外觀・寸法および質量が異なる場合がありますので、ご了承ください。

插塞/プラグ LE型 (软管安装用/ホース取付用)

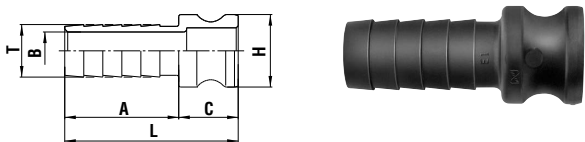

材质 樹脂	产品型号 製品型式	对应 软管尺寸 呼びサイズ	质量/質量 (g)	尺寸/寸法 (mm)					
				L	A	C	φH	φT	φB
	LE-6TPH	3/4	16	74.5	51.5	(23)	32.2	20.7	14.3
	LE-8TPH	1	29	87.5	57.5	(30)	36.6	26.5	19
	LE-12TPH	1 1/2	73	103	61	(42)	53.5	40	30
	LE-16TPH	2	122	119	71	(48)	63	52.5	40.5
	LE-24TPH	3	221	152.5	108	(44.5)	91	80	65

套筒/ソケット LC型 (软管安装用/ホース取付用)

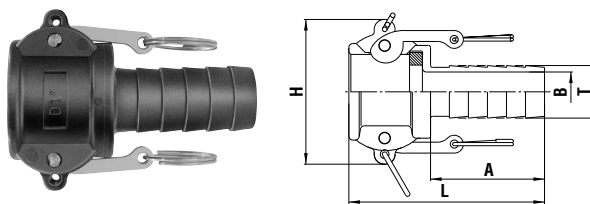

材质 樹脂	产品型号 製品型式	对应 软管尺寸 呼びサイズ	质量/質量 (g)	尺寸/寸法 (mm)					
				L	A	H	φT	φB	
	LC-6TSH	3/4	64	83	51.5	63.5	20.2	14	
	LC-8TSH	1	104	97.5	56.5	73	26.2	20	
	LC-12TSH	1 1/2	242	108	59	94.5	39	29.5	
	LC-16TSH	2	269	125.5	70.5	105.5	52	41	
	LC-24TSH	3	527	161	102	137.5	77.5	65	

插塞/プラグ LA型 (外螺纹安装用/めねじ取付用)



材质 樹脂	产品型号 製品型式	匹配的 螺纹尺寸 呼びサイズ	质量/質量 (g)	尺寸/寸法 (mm)				
				L	C	H	φB	T
	LA-6TPF	R 3/4	19	42	26	六角34	21.4	Rc 3/4
	LA-8TPF	R 1	27	59	34	六角43	22	Rc 1
	LA-12TPF	R 1 1/2	65	67	42	花键/スプライン65	36.6	Rc 1 1/2
	LA-16TPF	R 2	102	73	47	花键/スプライン78	42	Rc 2
	LA-24TPF	R 3	211	90	52.5	花键/スプライン108	72	Rc 3

套筒/ソケット LD型 (外螺纹安装用/めねじ取付用)

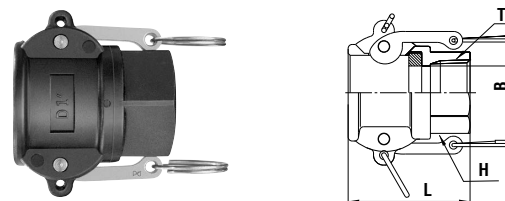

材质 樹脂	产品型号 製品型式	匹配的 螺纹尺寸 呼びサイズ	质量/質量 (g)	尺寸/寸法 (mm)				
				L	H	φB	T	
	LD-6TSF	R 3/4	65	49.5	六角32	21.5	Rc 3/4	
	LD-8TSF	R 1	98	61.5	六角41	27	Rc 1	
	LD-12TSF	R 1 1/2	260	78	花键/スプライン68	39	Rc 1 1/2	
	LD-16TSF	R 2	285	83.5	花键/スプライン80	51	Rc 2	
	LD-24TSF	R 3	444	88.5	花键/スプライン109	77.5	Rc 3	

插塞/プラグ LF型 (内螺纹安装用/めねじ取付用)

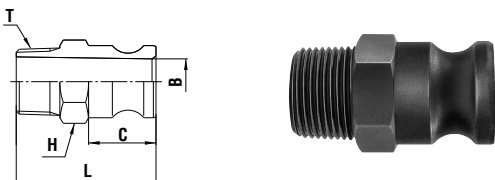

材质 樹脂	产品型号 製品型式	匹配的 螺纹尺寸 呼びサイズ	质量/質量 (g)	尺寸/寸法 (mm)				
				L	C	H	φB	T
	LF-6TPM	Rc 3/4	23	60	26	六角32	19	R 3/4
	LF-8TPM	Rc 1	19	71	34	六角37	23	R 1
	LF-12TPM	Rc 1 1/2	72	77	42	花键/スプライン63	32	R 1 1/2
	LF-16TPM	Rc 2	105	84.5	47.8	花键/スプライン74	45	R 2
	LF-24TPM	Rc 3	210	102	51	花键/スプライン100	72	R 3

套筒/ソケット LB型 (内螺纹安装用/めねじ取付用)

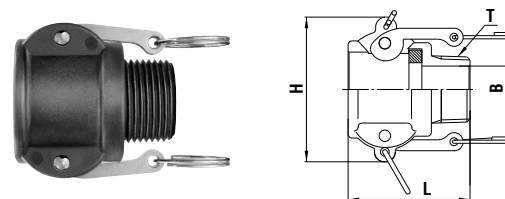

材质 樹脂	产品型号 製品型式	匹配的 螺纹尺寸 呼びサイズ	质量/質量 (g)	尺寸/寸法 (mm)				
				L	H	φB	T	
	LB-6TSM	Rc 3/4	58	51	63.5	19	R 3/4	
	LB-8TSM	Rc 1	88	61.5	(62)	23.5	R 1	
	LB-12TSM	Rc 1 1/2	227	75	101	37.5	R 1 1/2	
	LB-16TSM	Rc 2	251	84	108	48.5	R 2	
	LB-24TSM	Rc 3	397	91	(136)	75	R 3	

插塞/プラグ L-PD型 (插塞用罩/プラグ用キャップ)

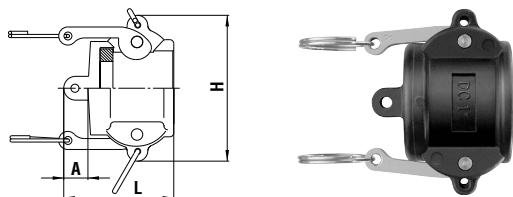

材质 樹脂	产品型号 製品型式	名称尺寸 呼びサイズ	质量/質量 (g)	尺寸/寸法 (mm)		
				L	A	H
	L-6PD	3/4	60	45	12	65.5
	L-8PD	1	94	55	12	73
	L-12PD	1 1/2	214	65	15	101
	L-16PD	2	219	69	14	106
	L-24PD	3	408	77	17.5	138

套筒/ソケット L-SD型 (套筒用罩/ソケット用キャップ)



材质 樹脂	产品型号 製品型式	名称尺寸 呼びサイズ	质量/質量 (g)	尺寸/寸法 (mm)		
				L	A	φD
	L-6SD	3/4	10	35.5	11	32.2
	L-8SD	1	18	42.2	11	36.6
	L-12SD	1 1/2	46	53	14	53.5
	L-16SD	2	68	64	16	63
	L-24SD	3	102	65	18	91

●使用之前,请您务必通读尾页的“使用须知”以及制品附带的“注意提示、注意事项”。/ ご使用前に、巻末の「使用上のお問い合わせまたは製品添付の「注意書・注意事項」を必ずお読みください。