

渦流式高圧シリーズガストブロア

U2Gシリーズ

国内・国外

高効率規制に対応

吐出特性
最大静圧

24 kPa







Moving in new ways.

— MAGOKORO Company —

SDG
Showa Denki Group

世界の高効率規制をクリア 幅広い用途に対応 あらゆる場面で活躍!

高効率規制・海外安全規格

日本	中国	アメリカ	欧州・英国
トップランナー制度 (IE3)  JISC4034-30 (IE3 効率規格)	高効率規制GB3級 & ccc  GB18613-2020 GB3 (IE3) (3.7kWはccc対象外)	UL規格 & NEMAプレミアム (208-230 460V60Hz)  UL1004-1&NEMA Premium (IE3) CC.NO.CC302B	CEマーキング UKCAマーキング  RoHS2指令

ガストブロアに海外規制対応品がラインナップ追加!



U2G仕様表

対応認証	型 式	相	出力 kW	周波数 Hz	電圧 V	吸込特性		吐出特性		吸込特性		吐出特性		騒音値 1.5m dB(A)	始動電流 A	質量 kg
						電流 (参考) A	電流 A	最大風量 m³/min	最大静圧 kPa	最大風量 m³/min	最大静圧 kPa					
英国UKCA 欧州CE (製品として)	U2G-70T	3	0.75	50	200	2.5	2.6	2.4	9.8	2.4	10.8	61	25.5	22.5		
				60	200 / 220 / 230	3.3 / 3.2 / 3.2	3.6 / 3.4 / 3.3	2.8	12.8	2.8	14.9	64.5	23.0 / 25.5 / 26.5			
	U2G-150	3	1.5	50	200	5.1	5.9	3.5	12.8	3.5	15	65.5	63.0	33		
				60	200 / 220 / 230	6.8 / 6.7 / 6.7	7.9 / 7.4 / 7.4	4.2	16.4	4.2	18.3	68.5	56.0 / 62.0 / 65.0			
	U2G-370A	3	3.7	50	200	9.0	10.0	4.6	15.8	4.6	18	67.5	155.0	48		
				60	200 / 220 / 230	10.5 / 10.5 / 11.0	13.0 / 12.3 / 12.0	5.5	20.3	5.5	24	70	132.0 / 145.0 / 152			
	U2G-370B	3	3.7	50	200	11.2	12.3	7.3	18.2	7.3	20.5	68.5	155.0	55		
				60	200 / 220 / 230	14.0 / 13.5 / 13.2	16.3 / 15.3 / 15.0	8.7	21.8	8.7	24.2	72.5	132.0 / 145.0 / 152.0			
U2G-70T(400V)	3	0.75	50	380 / 400	1.3 / 1.3	1.3 / 1.3	2.4	9.8	2.4	10.8	61	12.1 / 12.8	22.5			
			60	400 / 440 / 460	1.7 / 1.6 / 1.6	1.8 / 1.7 / 1.7	2.8	12.8	2.8	14.9	64.5	11.5 / 12.7 / 13.3				
U2G-150(400V)	3	1.5	50	380 / 400	2.6 / 2.6	2.9 / 3.0	3.5	12.8	3.5	15	65.5	30.0 / 31.5	33			
			60	400 / 440 / 460	3.4 / 3.3 / 3.3	4.0 / 3.7 / 3.7	4.2	16.4	4.2	18.3	68.5	28.0 / 31.0 / 32.5				
U2G-370A(400V)	3	3.7	50	380 / 400	4.2 / 4.5	4.9 / 5.0	4.6	15.8	4.6	18	67.5	73.5 / 77.5	48			
			60	400 / 440 / 460	5.4 / 5.4 / 5.5	6.5 / 6.2 / 6.0	5.5	20.3	5.5	24	70	66.0 / 72.5 / 76.0				
U2G-370B(400V)	3	3.7	50	380 / 400	5.6 / 5.6	6.2 / 6.2	7.3	18.2	7.3	20.5	68.5	73.5 / 77.5	55			
			60	400 / 440 / 460	7.0 / 6.6 / 6.6	8.2 / 7.7 / 7.5	8.7	21.8	8.7	24.2	72.5	66.0 / 72.5 / 76.0				
中国CCC/GB (モータ部のみ) (3.7kWはccc対象外)	U2G-70TC	3	0.75	50	200	2.5	2.6	2.4	9.8	2.4	10.8	61	25.5	22.5		
	U2G-150C	3	1.5			5.1	5.9	3.5	12.8	3.5	15	65.5	63.0	33		
	U2G-370AC	3	3.7			9.0	10.0	4.6	15.8	4.6	18	67.5	155.0	48		
	U2G-370BC	3	3.7	50	380	11.2	12.3	7.3	18.2	7.3	20.5	68.5	155.0	55		
	U2G-70TC(380V)	3	0.75			1.3	1.3	2.4	9.8	2.4	10.8	61	12.1	22.5		
	U2G-150C(380V)	3	1.5			2.6	2.9	3.5	12.8	3.5	15	65.5	30.0	33		
	U2G-370AC(380V)	3	3.7			4.2	4.9	4.6	15.8	4.6	18	67.5	73.5	48		
U2G-370BC(380V)	3	3.7	5.6	6.2	7.3	18.2	7.3	20.5	68.5	73.5	55					
米国UL NEMA PREMIUM (モータ部のみ)	U2G-70TU	3	0.75	60	208 / 230 / 460	3.1 / 2.9 / 1.5	3.4 / 3.2 / 1.6	2.8	12.8	2.8	14.9	64.5	22.5 / 25.0 / 12.5	22.5		
	U2G-150U	3	1.5		208 / 230 / 460	6.0 / 5.7 / 2.9	6.9 / 6.4 / 3.2	4.2	16.4	4.2	18.3	68.5	51.0 / 57.0 / 28.5	33		
	U2G-370AU	3	3.7		208 / 230 / 460	10.0 / 10.0 / 4.9	11.5 / 11.0 / 5.6	5.5	20.3	5.5	24	70	130.0 / 150.0 / 75.0	48		
	U2G-370BU	3	3.7		208 / 230 / 460	14.0 / 13.5 / 6.3	16.0 / 15.0 / 7.5	8.7	21.8	8.7	24.2 ^{*1}	72.5	130.0 / 150.0 / 75.0	55		

※記載以外の異電圧や特別対応仕様の製作可否はお問い合わせください

※1:U2G-370BU(208V)吐出特性最大静圧22.5kPa

性能曲線圖

吐出性能 吸込性能

U2G-70T
U2G-70TC (50Hz)
U2G-70TU (60Hz)

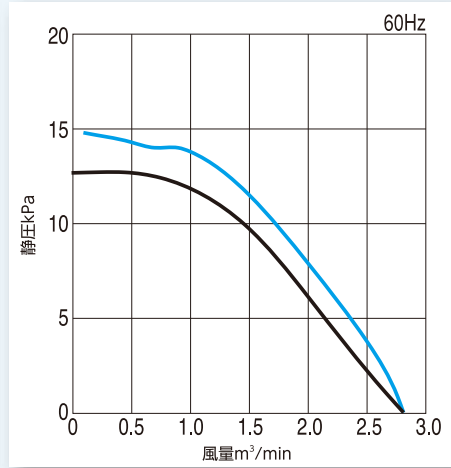
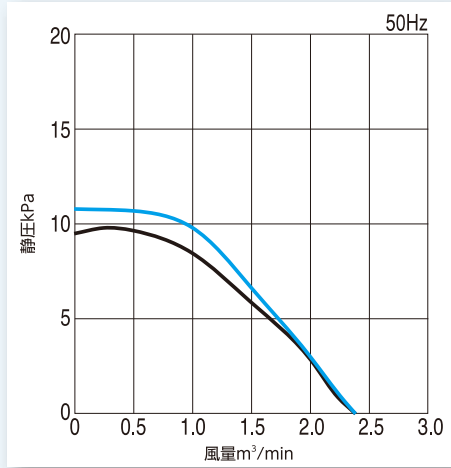

U2G-150
U2G-150C (50Hz)
U2G-150U (60Hz)

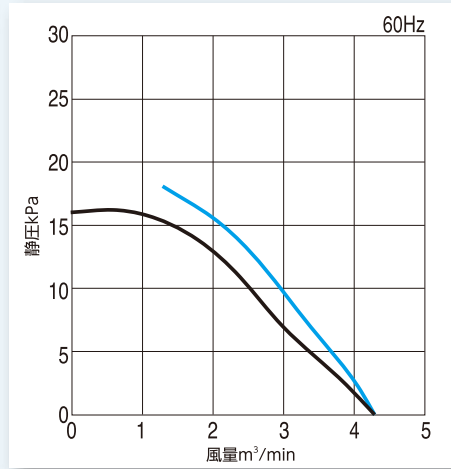
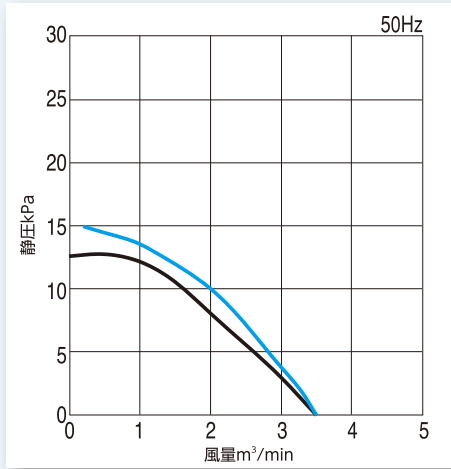

U2G-370A
U2G-370AC (50Hz)
U2G-370AU (60Hz)

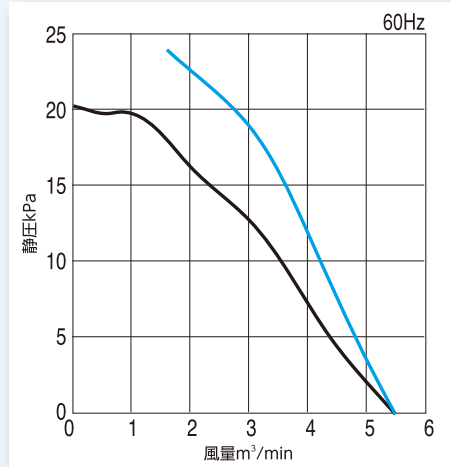
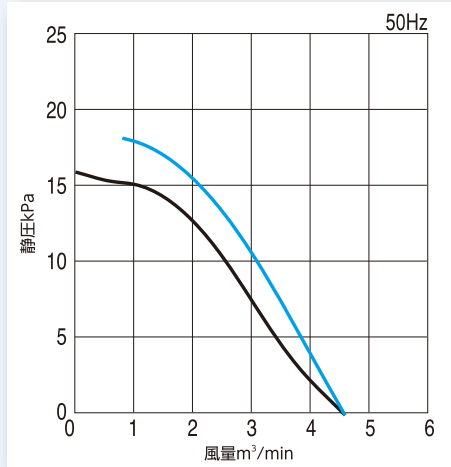

U2G-370B
U2G-370BC (50Hz)
U2G-370BU (60Hz)

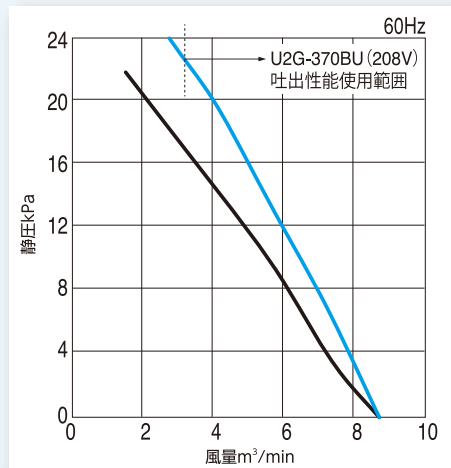
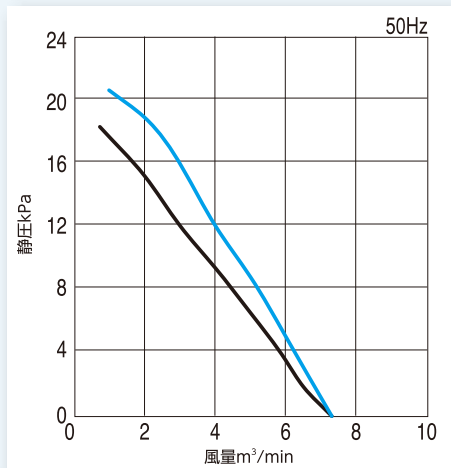

外形寸法図

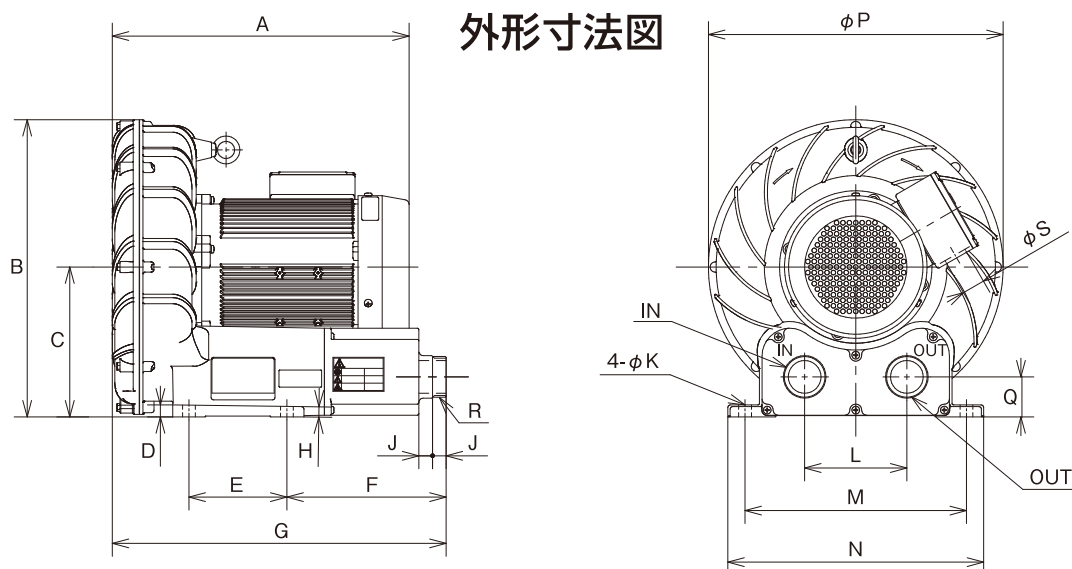

U2Gシリーズ外形寸法図

単位:mm

型式	A	B	C	D	E	F	G	H	J
U2G-70T / U2G-70TC / U2G-70TU	307	305	156	14	95	159	333	12	16
U2G-150 / U2G-150C / U2G-150U	349	349	176	14	115	187	392	12	16
U2G-370A / U2G-370AC / U2G-370AU	403	384	193	18	140	202	440	15	18
U2G-370B / U2G-370BC / U2G-370BU	409	443	234	15	140	146	463	15	0

型式	K	L	M	N	P	Q	R	S
U2G-70T / U2G-70TC / U2G-70TU	12	110	225	260	298	44	R1・1/2	22
U2G-150 / U2G-150C / U2G-150U	15	120	260	300	346	47	R1・1/2	27
U2G-370A / U2G-370AC / U2G-370AU	15	125	290	331	382	52	R2	27
U2G-370B / U2G-370BC / U2G-370BU	15	125	300	335	418	64	Rp2	27

用途事例

エアテーブル

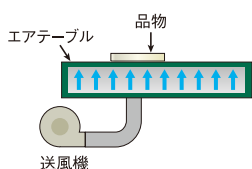

小さな穴から空気を送り、
重い品物を軽く動くようにします。

空気層コンベア

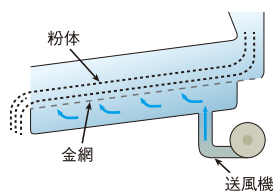

下側より空気を送り、
粉体を浮かして移動させます。

洗浄機

(水滴の吹き飛ばし)

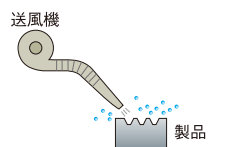

製品等に付いた水滴を
吹き飛ばします。

自動裁断機

(布の固定)

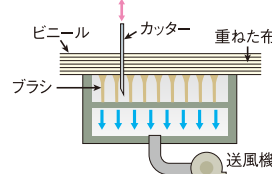

重ねた布を吸着させ固定し、
カッターで切断します。

■ 販売代理店

■ 製造元 : KAWAMOTO GEC 株式会社

■ 販売・サポート :  **昭和電機株式会社**

エンジニアリング営業部

東日本テクニカルセンター ☎ 047(130)6203 大阪本社営業部 ☎ 072(873)1221
 札幌営業所 ☎ 011(330)8313 滋賀営業所 ☎ 077(583)5555
 仙台営業所 ☎ 022(782)9901 岡山営業所 ☎ 086(242)3351
 中日本テクニカルセンター ☎ 056(430)9028 福岡営業所 ☎ 092(472)6631
 金沢営業所 ☎ 076(223)1122 海外営業部 ☎ 072(871)1511

昭和電機

検索

<https://www.showadenki.co.jp/>

