

## VAST® XXT探针系统及附件

世界领先科技所带来的全面应用

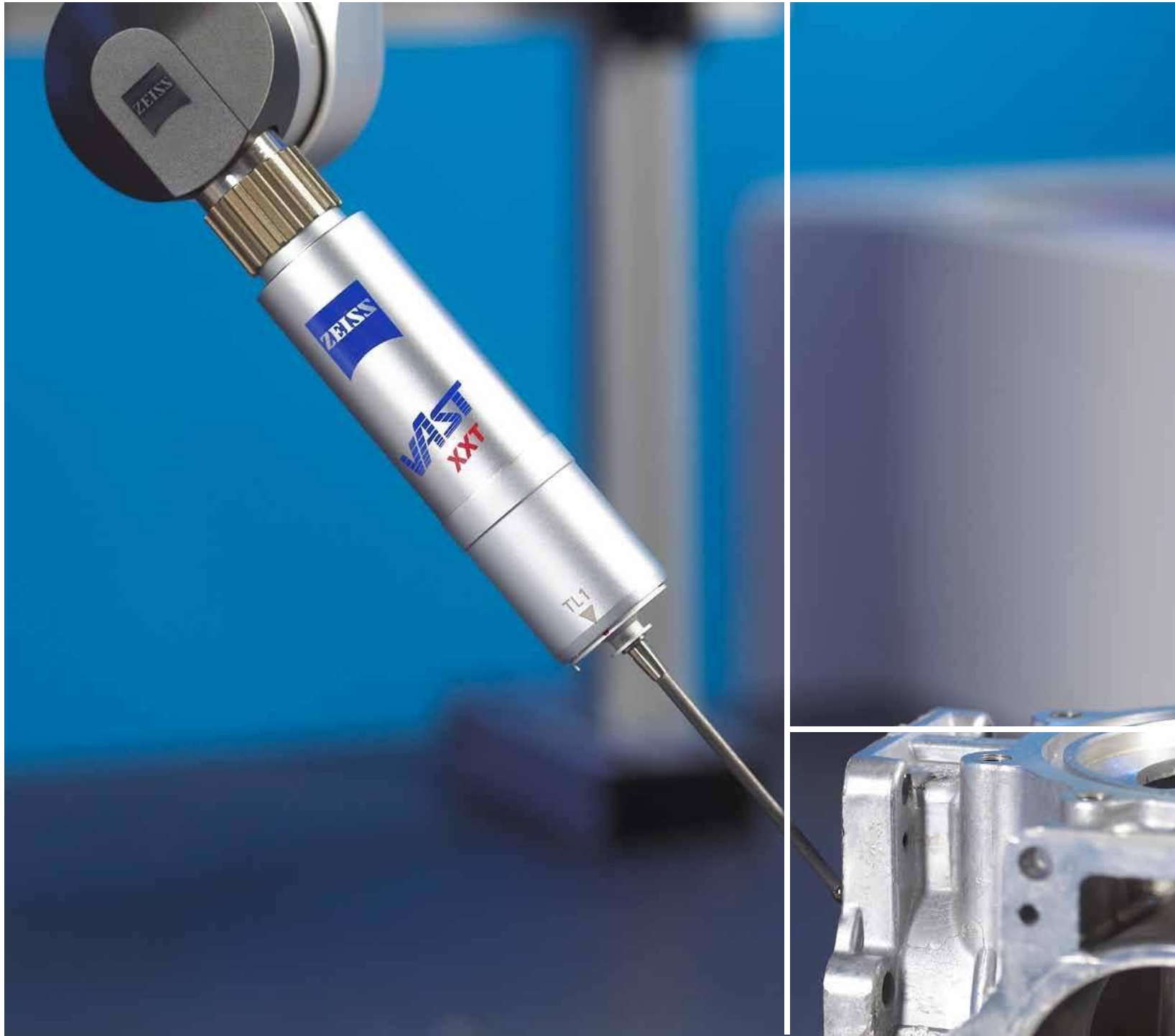

We make it visible.

# 来自Carl Zeiss的原厂配件

## 目录

VAST XXT 探针 .....	5
VAST XXT 加长杆 .....	23
VAST XXT 连接件 .....	25
VAST XXT 探针包 .....	29
VAST XXT 吸盘 .....	35
VAST XXT 库位及库位架 .....	39
VAST XXT 探针调整装置 .....	45
MSC 探针柜 .....	47
VAST XXT 工具 .....	53
VAST XXT 探头附件 .....	55
CMM附件 .....	57
装卡系统 .....	65



蔡司光学仪器（上海）国际贸易有限公司  
Carl Zeiss Shanghai Co.,Ltd.  
上海市浦东新区杨高北路2005号外高桥保税区日樱南路11号科苑一层  
邮编：200131

Tel.: +86-21-50481717\*257  
Fax: +86-21-50481193

Email: yaoy@zeiss.com.cn  
www.zeiss.com.cn

## Carl Zeiss的产品和服务始终值得您信赖

为您的**Zeiss**三坐标测量机提高生产效率

### 久经考验

作为三坐标测量机的制造商，我们十分了解精确并且有效的测量的要求。当配备了特别为Zeiss三坐标测量机和探头所设计的配件后，您可以节约大量的时间来提高生产效率。我们大量的经验可以帮助您获得最大的利益。



更加全面的产品范围

### 节省时间

我们的服务团队会根据您的需求，通过我们的产品为您的应用提供更加快速和全面的服务。



专业的服务供应商

### 生产效率显著提高

无论是夹具、自动装卸装置还是定制探针，我们都将毫无保留的协助您完成每一个测量项目。





## 测量精度起始于探针的顶端

三坐标测量机的精度主要由探针与被测物接触的位置决定。只有与有效的探针系统结合使用才能使工件测量变得更加精确、快速、有效。

我们的XXT探针是专门为ZEISS的VAST® XXT扫描探头系统所设计的。它们在许多方面与传统探针有所不同：

最主要的区别是我们选择了更轻且抗弯曲结构的材料。探针的连接部分由高强度的钛合金TiAl6V4（5级）制成。因此在最小重量下提供了最大的硬度。

我们提供两种不同探针杆的探针。直径为3mm或大于3mm探针杆由碳纤维制成。当然它们具有极高的耐热性，并且可以满足大规模生产的高精度测量。直径小于3mm的探针杆由高硬度、高精度的碳化钨硬质合金制成。

我们提供的各种形状和材质的探针几乎可以适应所有的测量任务。从极小极轻的星型针到轻质大尺寸陶瓷半球探针，我们提供您所需要的所有探针。

我们所有的部件都有M3的螺纹



我们的QM系统满足以下要求  
ISO 9001:2008  
ISO 14001  
OHSAS 18001

球型测头/碳化物杆



碳化钨作为探针杆材料被经常使用在小直径测头上。通过高精度的打磨，我们能够生产出极细且具有高硬度的阶梯型探针。

直杆 / 红宝石测头

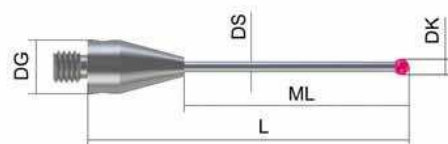

该款探针由红宝石测头和碳化钨杆制成。

订单号	DK	L	ML	DS	DG	重量 (g)
626113-0080-014	0,80	14,00	5,00	0,60	5,00	0,6
626113-0100-014	1,00	14,00	5,00	0,80	5,00	0,6
626113-0100-017	1,00	17,00	9,00	0,80	5,00	0,7
626113-0103-020	1,00	20,00	11,00	0,80	5,00	0,7
626113-0141-024	1,35	24,00	17,00	1,00	5,00	0,7
626113-0150-014	1,50	14,00	5,00	1,00	5,00	0,7
626113-0150-017	1,50	17,00	8,00	1,00	5,00	0,7
626113-0150-020	1,50	20,00	11,00	1,00	5,00	0,7
626113-0151-025	1,50	25,00	14,00	1,00	5,00	0,7
626113-0151-030	1,50	30,00	21,00	1,00	5,00	0,8
626113-0150-030	1,50	30,00	22,50	1,00	5,00	0,9
626113-0150-035	1,50	35,00	29,00	1,00	5,00	1,1
626113-0151-040	1,50	40,00	31,00	1,00	5,00	1,6
626113-0200-014	2,00	14,00	5,00	1,00	5,00	0,7
626113-0200-017	2,00	17,00	8,00	1,00	5,00	0,7
626113-0200-020	2,00	20,00	11,00	1,00	5,00	0,7
626113-0200-025	2,00	25,00	16,00	1,00	5,00	0,8
626113-0200-030	2,00	30,00	21,00	1,00	5,00	0,8
626113-0200-035	2,00	35,00	26,00	1,50	5,00	1,4
626113-0201-040	2,00	40,00	31,00	1,50	5,00	1,7
626113-0250-020	2,50	20,00	11,00	1,50	5,00	1,0
626113-0250-025	2,50	25,00	16,00	1,50	5,00	1,3
626113-0250-030	2,50	30,00	21,00	1,50	5,00	1,5
626113-0250-035	2,50	35,00	26,00	1,50	5,00	1,8
626113-0250-040	2,50	40,00	31,00	1,50	5,00	2,0

可定制更多尺寸



阶梯型杆 / 红宝石测头

该款探针由红宝石测头和碳化钨杆制成。

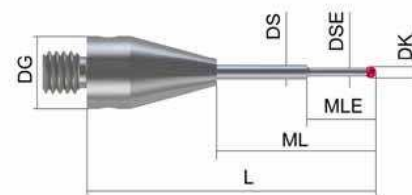

订单号	DK	L	ML	MLE	DS	DSE	DG	重量(g)
626113-0025-011	0,25	11,00	5,00	2,50	1,00	0,20	5,00	1,0
626113-0030-025	0,25	25,00	11,00	4,00	0,80	0,20	5,00	0,8
626113-0030-013	0,30	13,00	4,00	2,30	1,00	0,20	5,00	0,6
626113-0030-015	0,30	15,00	6,00	2,30	1,00	0,20	5,00	0,6
626113-0030-018	0,30	18,00	9,00	2,30	1,00	0,20	5,00	0,7
626113-0030-020	0,30	20,00	11,00	2,30	1,00	0,20	5,00	0,7
626113-0040-013	0,40	13,00	4,00	2,30	1,00	0,30	5,00	0,6
626113-0040-015	0,40	15,00	6,00	2,30	1,00	0,30	5,00	0,7
626113-0040-020	0,40	20,00	11,00	2,30	1,00	0,30	5,00	0,7
626113-0050-013	0,50	13,00	4,00	2,30	1,00	0,30	5,00	0,6
626113-0050-015	0,50	15,00	6,00	2,30	1,00	0,30	5,00	0,7
626113-0050-018	0,50	18,00	9,00	2,30	1,00	0,30	5,00	0,7
626113-0050-020	0,50	20,00	11,00	2,30	1,00	0,30	5,00	0,7
626113-0051-024	0,50	24,00	15,00	2,30	1,00	0,30	5,00	0,7
626113-0060-014	0,60	14,00	5,00	4,60	1,00	0,40	5,00	0,6
626113-0060-017	0,60	17,00	8,00	4,60	1,00	0,40	5,00	0,7
626113-0060-020	0,60	20,00	11,00	4,60	1,00	0,40	5,00	0,7
626113-0061-024	0,60	24,00	15,00	4,60	1,00	0,40	5,00	0,8
626113-0080-017	0,80	17,00	8,00	4,80	1,00	0,60	5,00	0,7
626113-0080-020	0,80	20,00	11,00	4,80	1,00	0,60	5,00	0,7
626113-0080-025	0,80	25,00	16,00	4,80	1,00	0,60	5,00	0,8
626113-0080-034	0,80	34,00	25,00	4,10	1,00	0,60	5,00	0,8
626113-0081-035	0,80	35,00	26,00	4,80	1,00	0,60	5,00	0,8
626113-0100-020	1,00	20,00	11,00	5,00	1,00	0,80	5,00	0,7
626113-0100-025	1,00	25,00	16,00	5,00	1,00	0,80	5,00	0,8
626113-0100-030	1,00	30,00	21,00	5,00	1,00	0,80	5,00	0,8
626113-0100-035	1,00	35,00	26,00	5,00	1,00	0,80	5,00	1,2
626113-0100-040	1,00	40,00	31,00	5,00	1,00	0,80	5,00	1,5

可定制更多尺寸

## 直杆/氮化硅测头

该款探针由氮化硅测头和碳杆制成。氮化硅是一种极硬的材质，它可以被切割成非常高精度的测头。

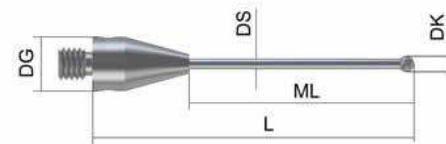

订单号	DK	L	ML	DS	DG	重量 (g)
626113-0152-014	1,50	14,00	5,00	1,00	5,00	0,7
626113-0153-020	1,50	20,00	11,00	1,00	5,00	0,7
626113-0155-030	1,50	30,00	21,00	1,00	5,00	0,8
626113-0152-040	1,50	40,00	31,00	1,00	5,00	1,6
626113-0201-014	2,00	14,00	5,00	1,00	5,00	0,7
626113-0203-020	2,00	20,00	11,00	1,00	5,00	0,7
626113-0203-030	2,00	30,00	21,00	1,50	5,00	0,8
626113-0203-040	2,00	40,00	31,00	1,50	5,00	1,7
626113-0251-020	2,50	20,00	11,00	1,50	5,00	1,0
626113-0252-030	2,50	30,00	21,00	1,50	5,00	1,5
626113-0251-040	2,50	40,00	31,00	1,50	5,00	2,0

## 阶梯型杆 / 氮化硅测头

该款探针由氮化硅测头和碳杆制成。氮化硅是一种极硬的材质，它可以被切割成非常高精度的测头。

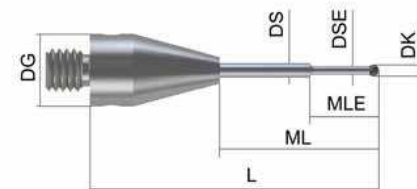

订单号	DK	L	ML	MLE	DS	DSE	DG	重量 (g)
626113-0102-020	1,00	20,00	11,00	5,00	1,00	0,80	5,00	0,7
626113-0101-025	1,00	25,00	16,00	5,00	1,00	0,80	5,00	0,8
626113-0105-030	1,00	31,00	21,00	5,00	1,00	0,80	5,00	0,8
626113-0101-035	1,00	35,00	26,00	5,00	1,00	0,80	5,00	1,2
626113-0101-040	1,00	40,00	31,00	5,00	1,00	0,80	5,00	1,5

可定制更多尺寸



## 球型测头/ThermoFit杆

采用ThermoFit材质的作为探针杆有很多优点：耐热稳定性、重量轻和高硬度。因此可以用来制作尺寸较长的探针。



### 红宝石测头

ThermoFit杆的探针由于受温度变化极小，从而可以制成很长且重量很轻的探针。



订单号	DK	L	ML	DS	DG	重量 (g)
626103-0300-025	3,00	25,00	16,00	2,00	5,00	0,7
626103-0300-033	3,00	33,00	24,00	2,00	5,00	0,7
626103-0300-040	3,00	40,00	31,00	2,00	5,00	0,8
626103-0300-042	3,00	42,00	33,00	2,00	5,00	0,8
626103-0300-050	3,00	50,00	41,00	2,00	5,00	0,8
626103-0300-058	3,00	58,00	49,00	2,00	5,00	1,0
626103-0300-059	3,00	59,00	50,00	2,00	5,00	1,0
626103-0300-065	3,00	65,00	56,00	2,00	5,00	1,0
626103-0300-075	3,00	75,00	66,00	2,00	5,00	1,0
626103-0300-084	3,00	84,00	75,00	2,00	5,00	1,6
626103-0300-100	3,00	100,00	91,00	2,00	5,00	2,1
626103-0300-125	3,00	125,00	116,00	2,00	5,00	2,5
626103-0401-050	4,00	50,00	41,00	2,00	5,00	1,0
626103-0500-030	5,00	30,00	21,00	3,50	5,00	1,1
626103-0500-040	5,00	40,00	31,00	3,50	5,00	1,2
626103-0500-050	5,00	50,00	41,00	3,50	5,00	1,4
626103-0500-060	5,00	60,00	51,00	3,50	5,00	1,5
626103-0501-075	5,00	75,00	66,00	3,50	5,00	1,8
626103-0600-050	6,00	50,00	40,00	3,50	5,00	1,5
626103-0610-070	6,00	70,00	61,00	3,50	5,00	1,8
626103-0600-100	6,00	100,00	91,00	3,50	5,00	2,4
626103-0800-030	8,00	30,00	30,00	5,00	5,00	1,9
626103-0830-050	8,00	50,00	50,00	5,00	5,00	2,1
626103-0830-070	8,00	70,00	70,00	5,00	5,00	2,6
626103-0830-100	8,00	100,00	100,00	5,00	5,00	2,7
626103-0800-125	8,00	125,00	125,00	5,00	5,00	2,9

可定制更多尺寸

氮化硅测头

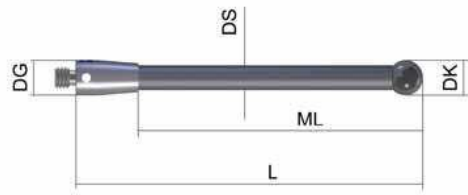

ThermoFit杆的探针由于受温度变化极小，从而可以制成很长且重量很轻的探针。本款探针采用氮化硅测头。

订单号	DK	L	ML	DS	DG	重量 (g)
626103-0301-025	3,00	25,00	16,00	2,00	5,00	0,7
626103-0301-033	3,00	33,00	24,00	2,00	5,00	0,7
626103-0305-040	3,00	40,00	31,00	2,00	5,00	0,8
626103-0301-042	3,00	42,00	33,00	2,00	5,00	0,8
626103-0301-050	3,00	50,00	41,00	2,00	5,00	0,8
626103-0301-058	3,00	58,00	49,00	2,00	5,00	1,0
626103-0301-065	3,00	65,00	56,00	2,00	5,00	1,0
626103-0301-075	3,00	75,00	66,00	2,00	5,00	1,0
626103-0301-084	3,00	84,00	75,00	2,00	5,00	1,6
626103-0301-100	3,00	100,00	91,00	2,00	5,00	2,1
626103-0301-125	3,00	125,00	116,00	2,00	5,00	2,5
626103-0402-050	4,00	50,00	41,00	2,00	5,00	1,0
626103-0502-030	5,00	30,00	21,00	3,50	5,00	1,1
626103-0501-040	5,00	40,00	31,00	3,50	5,00	1,2
626103-0502-050	5,00	50,00	41,00	3,50	5,00	1,4
626103-0501-060	5,00	60,00	51,00	3,50	5,00	1,5
626103-0500-075	5,00	75,00	66,00	3,50	5,00	1,8
626103-0601-050	6,00	50,00	41,00	3,50	5,00	1,5
626103-0600-070	6,00	70,00	61,00	3,50	5,00	1,8
626103-0601-100	6,00	100,00	91,00	3,50	5,00	2,4
626103-0801-030	8,00	30,00	30,00	5,00	11,00	1,9
626103-0801-050	8,00	50,00	50,00	5,00	5,00	2,1
626103-0801-070	8,00	70,00	70,00	5,00	5,00	2,6
626103-0800-100	8,00	100,00	100,00	5,00	5,00	2,7
626103-0801-125	8,00	125,00	125,00	5,00	5,00	2,9

可定制更多尺寸

### 球型测头/新型杆（拧紧装置）

这种具有新型塑料拧紧装置的探针是Zeiss为三坐标测量机研发的一种全新产品。通过高压灌注，我们将抗弯曲性好的碳纤维杆与钛螺丝紧紧的连接在一起。这种做法带来了两个好处：

- 1.为客户节约了成本；
- 2.无需工具来安装探针，可以快速简便的更换探针。



### 单探针/红宝石测头

这种新型探针相对于标准探针来说，解决了一定的成本。

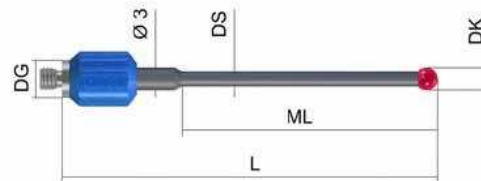

订单号	DK	L	ML	DS	DG	重量 (g)
626103-0207-020	2,00	20,00	8,00	1,00	5,00	1,0
626103-0207-025	2,00	25,00	13,00	1,00	5,00	1,0
626103-0207-030	2,00	30,00	18,00	1,00	5,00	1,0
626103-0307-030	3,00	30,00	18,00	2,00	5,00	1,1
626103-0307-040	3,00	40,00	28,00	2,00	5,00	1,2
626103-0307-050	3,00	50,00	38,00	2,00	5,00	1,2
626103-0307-061	3,00	60,50	50,50	2,00	5,00	1,2
626103-0507-040	5,00	40,00	30,00	3,00	5,00	1,5
626103-0507-050	5,00	50,00	40,00	3,00	5,00	1,6
626103-0507-060	5,00	60,00	50,00	3,00	5,00	1,7
626103-0507-075	5,00	75,00	65,00	3,00	5,00	1,9
626103-0807-040	8,00	40,00	30,00	3,00	5,00	2,2

主探针

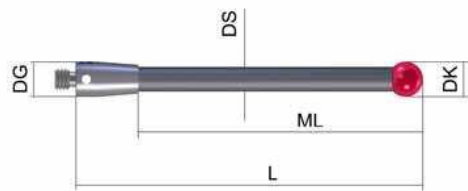

M3 XXT的主探针有红点标记。

订单号	DK	L	ML	DS	DG	重量 (g)
626103-0501-030	5,00	30,00	21,00	3,50	5,00	1,1
626103-0501-050	5,00	50,00	41,00	3,50	5,00	1,4

新型主探针

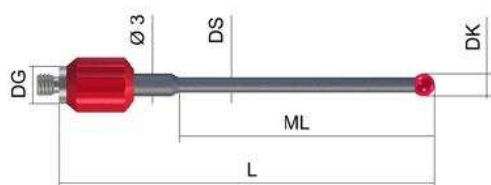

M3 XXT的新型主探针底部螺栓为红色。

订单号	DK	L	ML	DS	DG	重量 (g)
626103-0527-030	5,00	30,00	20,00	3,00	5,00	1,3
626103-0527-050	5,00	50,00	40,00	3,00	5,00	1,6

## 钻石！钻石扫描探针！

钻石是世界上已知最坚硬的材料。由于它杰出的特性，它可以被用来扫描极硬或极软材质的工件。当用钻石探针扫描测量软质铝合金时，没有变形发生。当用钻石探针扫描测量极硬的陶瓷或铸铁时，没有磨损产生。

钻石探针有以下优点：

- 减少了由于探针磨损而更换探针给机器造成的时间上的损失；
- 由于测头表面没有磨损，使得测量更加稳定和准确。



Diamond!scan

### ThermoFit杆/钻石测头

钻石探针的偏离量小于 $0.25\mu\text{m}$ 。直径公差为 $\pm 20\mu\text{m}$ 。特殊长度可定制。

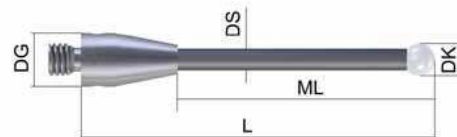

订单号	DK	L	ML	DS	DG	重量 (g)
626103-0309-033	3,00	33,00	24,00	2,00	5,00	0,7
626103-0309-040	3,00	40,00	31,00	2,00	5,00	0,8
626103-0309-050	3,00	50,00	41,00	2,00	5,00	0,8

可定制更多尺寸



#### 钻石探针

- 极端扫描的专家
- 无磨损
- 无材料变形
- 提高生产效率



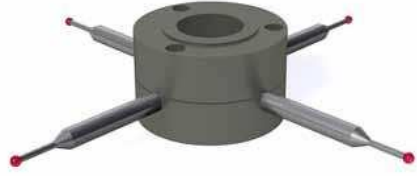

## 星型针

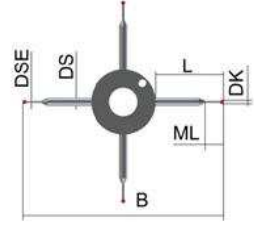

这种星型针可以通过加长杆与TL1, TL3吸盘连接安装。

订单号	DK	L	ML	DS	DSE	B	DG	重量 (g)
626103-0030-016	0,30	4,00	2,30	1,00	0,20	16,00	5,00	0,9
626103-0030-025	0,30	8,50	2,30	1,00	0,20	25,00	5,00	1,1
626103-0050-016	0,50	4,00	2,30	1,00	0,30	16,00	5,00	0,9
626103-0050-025	0,50	8,50	2,30	1,00	0,30	25,00	5,00	1,2
626103-0060-018	0,60	5,00	4,60	1,00	0,40	18,00	5,00	0,9
626103-0060-025	0,60	8,50	4,60	1,00	0,40	25,00	5,00	1,1
626103-0080-018	0,80	5,00	4,80	1,00	0,60	18,00	5,00	0,8
626103-0080-025	0,80	8,50	4,80	1,00	0,60	25,00	5,00	1,0
626103-0100-018	1,00	5,00	5,00	0,80		18,00	5,00	0,9
626103-0100-025	1,00	8,50	5,00	1,00	0,80	25,00	5,00	1,1
626103-0150-018	1,50	5,00	5,00	1,00		18,00	5,00	1,0
626103-0150-025	1,50	8,50	8,50	1,00		25,00	5,00	1,1
626103-0200-018	2,00	5,00	5,00	1,00		18,00	5,00	0,9
626103-0200-025	2,00	8,50	8,50	1,00		25,00	5,00	1,1
附件								
626109-9140-000	XXT探针调整装置							
626103-6110-005	带有M3螺纹的卡紧螺丝							
626103-6110-004	卡紧螺丝							

**NEW!**



**T型针**

这种T型针可以通过加长杆与TL1, TL3吸盘连接安装。

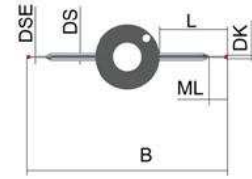

订单号	DK	L	ML	DS	DSE	B	DG	重量 (g)
626103-0030-216	0,30	4,00	2,30	1,00	0,20	16,00	5,00	0,9
626103-0030-225	0,30	8,50	2,30	1,00	0,20	25,00	5,00	1,1
626103-0050-216	0,50	4,00	2,30	1,00	0,30	16,00	5,00	0,9
626103-0050-225	0,50	8,50	2,30	1,00	0,30	25,00	5,00	1,2
626103-0060-218	0,60	5,00	4,60	1,00	0,40	18,00	5,00	0,9
626103-0060-225	0,60	8,50	4,60	1,00	0,40	25,00	5,00	1,1
626103-0080-218	0,80	5,00	4,80	1,00	0,60	18,00	5,00	0,8
626103-0080-225	0,80	8,50	4,80	1,00	0,60	25,00	5,00	1,0
626103-0100-218	1,00	5,00	5,00	0,80		18,00	5,00	0,9
626103-0100-225	1,00	8,50	5,00	1,00	0,80	25,00	5,00	1,1
626103-0150-218	1,50	5,00	5,00	1,00		18,00	5,00	1,0
626103-0150-225	1,50	8,50	8,50	1,00		25,00	5,00	1,1
626103-0200-218	2,00	5,00	5,00	1,00		18,00	5,00	0,9
626103-0200-225	2,00	8,50	8,50	1,00		25,00	5,00	1,1

附件

626109-9140-000	XXT探针调整装置
626103-6110-005	带有M3螺纹的卡紧螺丝
626103-6110-004	卡紧螺丝





**NEW!**

**L型针**

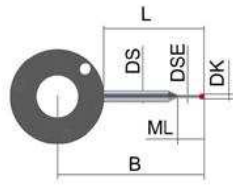

这种L型针可以通过加长杆与TL1, TL3吸盘连接安装。

订单号	DK	L	ML	DS	DSE	B	DG	重量 (g)
626103-0030-416	0,30	4,00	2,30	1,00	0,20	8,00	5,00	0,8
626103-0030-425	0,30	8,50	2,30	5,00	0,20	12,50	5,00	1,0
626103-0050-416	0,50	4,00	2,30	1,00	0,30	8,00	5,00	0,8
626103-0050-425	0,50	8,50	2,30	1,00	0,30	12,50	5,00	1,0
626103-0060-418	0,60	5,00	4,60	1,00	0,40	9,00	5,00	0,8
626103-0060-425	0,60	8,50	4,60	1,00	0,40	12,50	5,00	1,0
626103-0080-418	0,80	5,00	4,80	1,00	0,60	9,00	5,00	0,7
626103-0080-425	0,80	8,50	4,80	1,00	0,60	12,50	5,00	0,9
626103-0100-418	1,00	5,00	5,00	0,80		9,00	5,00	0,8
626103-0100-425	1,00	8,50	5,00	1,00	0,80	12,50	5,00	0,9
626103-0150-418	1,50	5,00	5,00	1,00		9,00	5,00	0,8
626103-0150-425	1,50	8,50	8,50	1,00		12,50	5,00	1,0
626103-0200-418	2,00	5,00	5,00	1,00		9,00	5,00	0,8
626103-0200-425	2,00	8,50	8,50	1,00		12,50	5,00	1,0
<b>附件</b>								
626109-9140-000	XXT探针调整装置							
626103-6110-005	带有M3螺纹的卡紧螺丝							
626103-6110-004	卡紧螺丝							

## 组装星型针/轻质

这种星型针可以通过加长杆与TL1或TL3吸盘连接安装。



### 箱位探针

这种探针能够与M3 XXT的立方体或连接块相连。该款探针由ThermoFit碳纤维杆和红宝石测头组成。

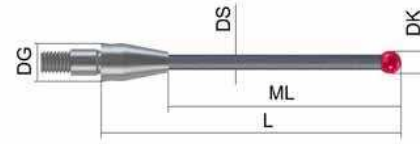

订单号	DK	L	ML	DS	DG	重量 (g)
626103-0301-020	3,00	20,00	11,00	2,00	5,00	0,7
626103-0301-030	3,00	30,00	21,00	2,00	5,00	0,8
626103-0301-040	3,00	40,00	31,00	2,00	5,00	0,8

### 箱位探针/氮化硅测头

这种探针能够与M3 XXT的立方体或连接块相连。该款探针由ThermoFit碳纤维杆和氮化硅测头组成。

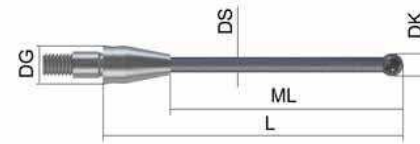

订单号	DK	L	ML	DS	DG	重量 (g)
626103-0311-020	3,00	20,00	11,00	2,00	5,00	0,7
626103-0311-030	3,00	30,00	21,00	2,00	5,00	0,8
626103-0311-040	3,00	40,00	31,00	2,00	5,00	0,8

## 1/4星型针

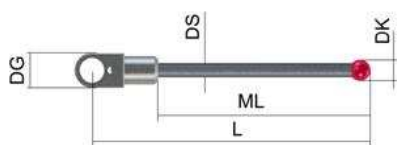

这种探针可以成为星型针的1/4或L型探针的一部分。  
该款探针由ThermoFit碳纤维杆和红宝石测头组成。

订单号	DK	L	ML	DS	DG	重量 (g)
626103-0302-020	3,00	20,00	11,00	2,00	5,00	0,8
626103-0302-030	3,00	30,00	21,00	2,00	5,00	0,9
626103-0302-040	3,00	40,00	31,00	2,00	5,00	1,0
附件						
626103-0301-020	箱位探针					
626103-0301-040	箱位探针					
626103-6110-005	带有M3螺纹的卡紧螺丝					
626103-6110-004	卡紧螺丝					
626103-0301-030	箱位探针					

## 1/4星型针 / 氮化硅测头

这种探针可以成为星型针的1/4或L型探针的一部分。  
该款探针由ThermoFit碳纤维杆和氮化硅测头组成。

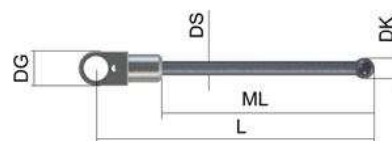

订单号	DK	L	ML	DS	DG	重量 (g)
626103-0312-020	3,00	20,00	11,00	2,00	5,00	0,8
626103-0312-030	3,00	30,00	21,00	2,00	5,00	0,9
626103-0312-040	3,00	40,00	31,00	2,00	5,00	1,0

## 红宝石

具有红宝石的探针基本适用于所有的测量。红宝石是极硬的材料，它可以高精度的对球形工件进行扫描。



## 1/2星型针-成90°夹角

这种探针可以成为星型针的1/2。该款探针由ThermoFit碳纤维杆和红宝石测头组成。

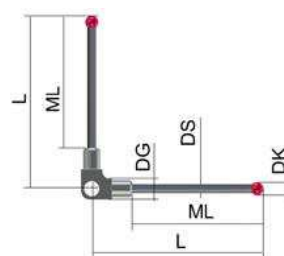

订单号	DK	L	ML	DS	DG	重量 (g)
626103-0303-020	3,00	20,00	11,00	2,00	5,00	1,4
626103-0303-030	3,00	30,00	21,00	2,00	5,00	1,5
626103-0303-040	3,00	40,00	31,00	2,00	5,00	1,6

### 附件

626103-0301-020	箱位探针
626103-0301-040	箱位探针
626103-6110-005	带有M3螺纹的卡紧螺丝
626103-6110-004	卡紧螺丝
626103-0301-030	箱位探针

## 1/2星型针-成90°夹角 / 氮化硅测头

这种探针可以成为星型针的1/2。该款探针由ThermoFit碳纤维杆和氮化硅测头组成。

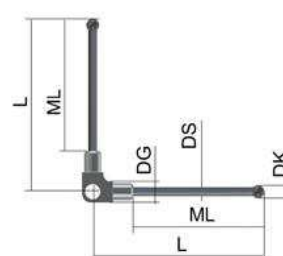

订单号	DK	L	ML	DS	DG	重量 (g)
626103-0313-020	3,00	20,00	11,00	2,00	5,00	1,4
626103-0313-030	3,00	30,00	21,00	2,00	5,00	1,5
626103-0313-040	3,00	40,00	31,00	2,00	5,00	1,6



### 氮化硅

与红宝石不同，氮化硅属于多晶体且不像红宝石那样坚硬，它有更好的抗压力。当扫描极硬或极软的材料时，氮化硅在耐磨方面会表现出更好的能力。

## 1/2星型针-成180°夹角

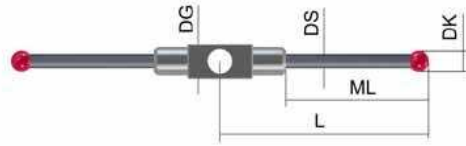

这种探针可以成为星型针的1/4或一个T型探针。该款探针由ThermoFit碳纤维杆和红宝石测头组成。

订单号	DK	L	ML	DS	DG	重量 (g)
626103-0304-020	3,00	20,00	11,00	2,00	5,00	1,4
626103-0304-030	3,00	30,00	21,00	2,00	5,00	1,5
626103-0304-040	3,00	40,00	31,00	2,00	5,00	1,6

### 附件

626103-0301-020	箱位探针
626103-0301-040	箱位探针
626103-6110-005	带有M3螺纹的卡紧螺丝
626103-6110-004	卡紧螺丝
626103-0301-030	箱位探针

## 1/2星型针-成180°夹角 / 氮化硅测头

这种探针可以成为星型针的1/4或一个T型探针。该款探针由ThermoFit碳纤维杆和氮化硅测头组成。

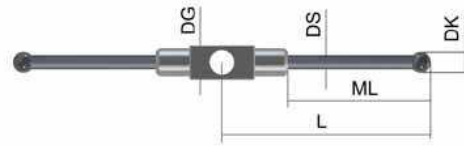

订单号	DK	L	ML	DS	DG	重量 (g)
626103-0314-020	3,00	20,00	11,00	2,00	5,00	1,4
626103-0314-030	3,00	30,00	21,00	2,00	5,00	1,5
626103-0314-040	3,00	40,00	31,00	2,00	5,00	1,6

红宝石探针

这种锥形杆探针为极小测头的使用提供了极高的硬度。这款探针特别为VAST XXT TL1探头所设计，并且其需要很小的标准球。这款探针仅适用于探头具有微小测力和速度的情况下。

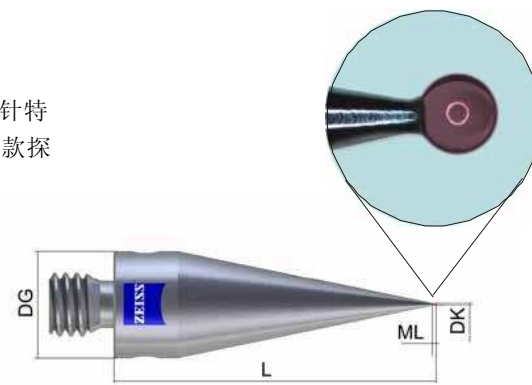

订单号	DK	L	ML	DG	重量 (g)
626103-0010-015	0,12	15,0	0,12	5,00	0,7
626103-0020-015	0,20	15,00	0,20	5,00	0,7
626103-0030-015	0,30	15,00	0,30	5,00	0,7

半球型探针

这种探针可以使大型且表面粗糙的球体测量更加稳定。中空的陶瓷半球降低了探针的重量以适应测量的要求。

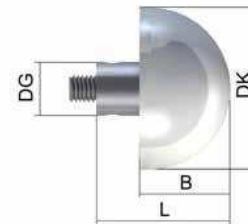

订单号	DK	L	B	DG	重量 (g)
626103-1200-012	12,00	12,00	8,00	5,00	2,3
626103-1500-012	15,00	12,00	9,00	5,00	3,3
626103-2000-019	20,00	18,50	13,00	5,00	5,5

圆柱型探针

**NEW!**

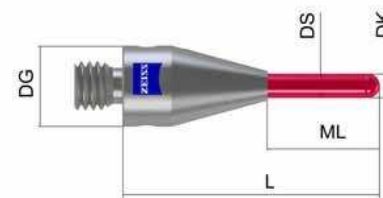

这种探针可以直接与圆柱形工件的表面相接触。

订单号	DK	L	ML	DS	DG	重量 (g)
626113-0100-016	1,00	16,00	7,00	1,00	5,00	0,7
626113-0151-016	1,50	16,00	7,00	1,50	5,00	0,6

## 探针系统-更多的组合可能

对于TL3探头的一些探针系统实例



两种星型针的组合(14,4 g)。



立方体、连接块与两个带拧紧装置的探针的组合(11,9 g)。



六向星型针和Z向附加探针的组合(13.5 g)。



### 可以方便的测量难以接近的区域

加长杆可以使探针方便的进入原先难以接近的工件区域。它们可以直接与吸盘相连接。

Zeiss加长杆采用稳定性更好的高强度钛合金底座，它可以使加长杆具有更好的硬度和更轻的重量。我们所有的加长杆都采用碳纤维材料制成。它的重量要远远小于标准的铁质或钛质加长杆。这样可以使加长杆的长度变得 longer，同时也可以使加长杆所接探针的数量和重量最大化。

我们为您提供从20mm到150mm的加长杆，同时我们也非常乐意为您定制您所需要的长度的加长杆。

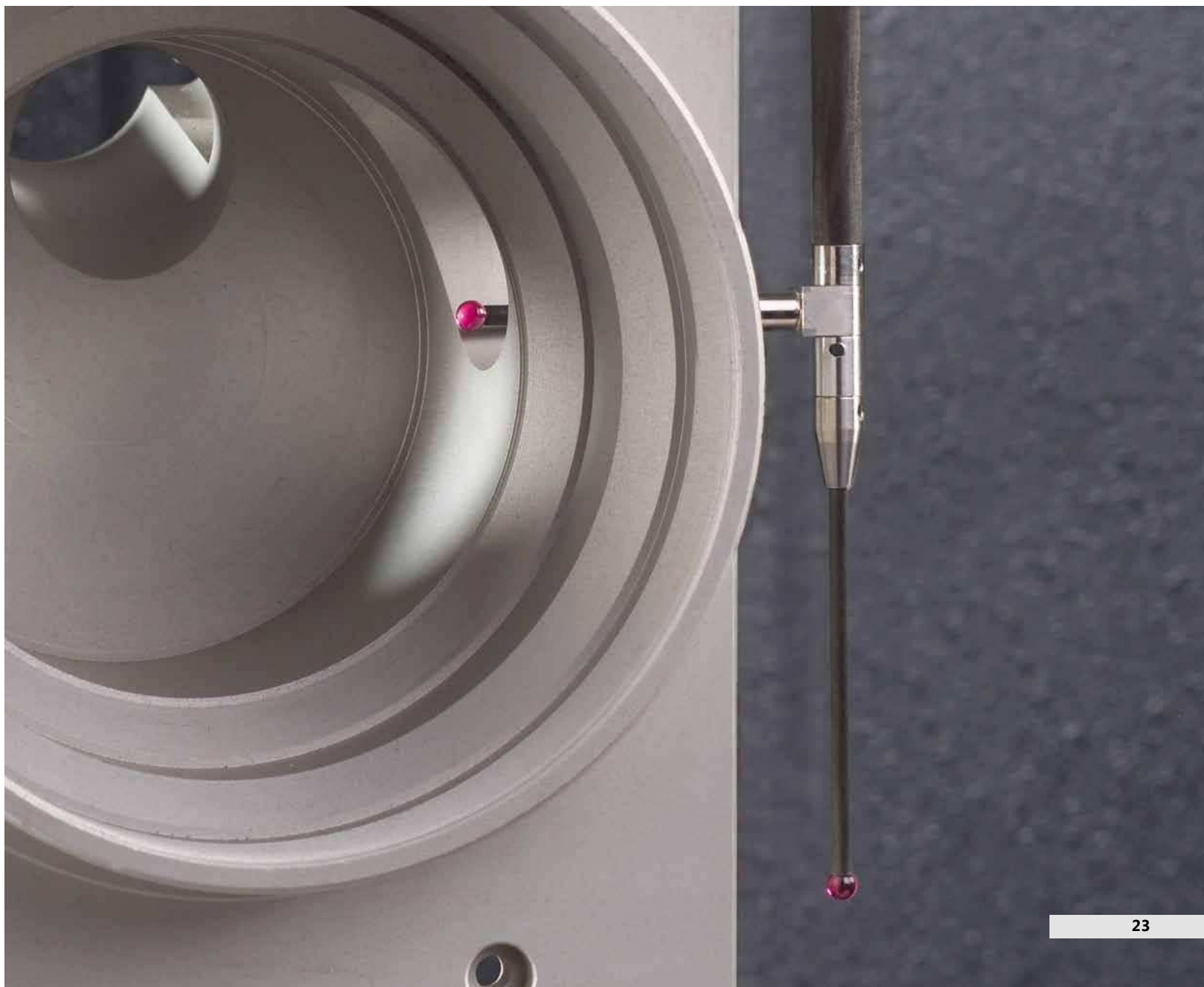

## ThermoFit材质

这种轻质量和高硬度的加长杆由特殊的ThermoFit碳纤维管和两个高质量的钛合金底座构成。它们特别为Zeiss VAST XXT探头所定制。



订单号	LE	DGE	重量 (g)
626103-5020-000	20,00	5,00	1,2
626103-5025-000	25,00	5,00	1,3
626103-5030-000	30,00	5,00	1,3
626103-5040-000	40,00	5,00	1,4
626103-5050-000	50,00	5,00	1,5
626103-5060-000	60,00	5,00	1,7
626103-5065-000	65,00	5,00	1,7
626103-5075-000	75,00	5,00	1,7
626103-5080-000	80,00	5,00	1,8
626103-5100-000	100,00	5,00	2,0
626103-5130-000	130,00	5,00	2,5
626103-5150-000	150,00	5,00	2,7
<b>附件</b>			
626109-0018-000	钩型扳手		
000000-0015-323	针状扳手		
626109-0026-000	XXT探针夹持器		

## 服务

您是否需要定制的探针？  
您可以直接与我们取得联系，我们很乐意为您服务。



### 一根探针可以适应各种测量的需要

使用各种不同的连接件，您可以将探针与加长杆组合起来。无需更换探针，您可以快速有效的测量工件，甚至难以接近的区域。这需要尽可能多的组合探针。

使用立方体可以很容易的组合星型针。旋转连接块和弯曲连接块这些灵活的连接件可以组合成多角度探针系统。使用我们的可调连接块，坡面测量也可以毫不费力的完成。



通过使用各种连接件，您可以随意组装探针系统。我们为您提供各种各样的适用于VAST® XXT 的连接件。

您是否在寻找特殊的适配器？您是否需要特定的角度件来测量一个特殊的元素？告诉我们的您的需求。我们将帮您找到解决方案

**立方体, M3 XXT, 90度**

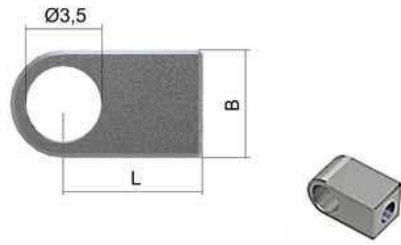

这个立方体可以通过锁紧螺丝安装在VAST XXT 加长杆或TL2吸盘上。一根M3 XXT探针可以与侧面相连接。

订单号	L	B	重量(g)
626103-6110-001	6,50	5,00	0,6

**立方体, M3 XXT, 180度**

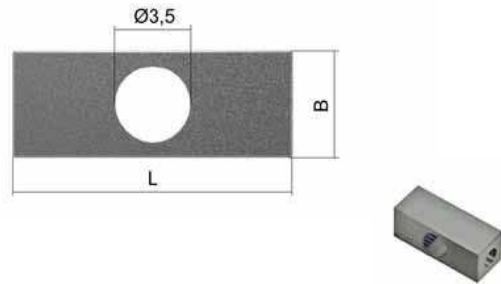

这个立方体可以通过锁紧螺丝安装在VAST XXT 加长杆或TL2吸盘上。两根M3 XXT探针可以与侧面相连接。

订单号	L	B	重量(g)
626103-6110-002	13,00	5,00	1,1

**星型立方体, M3 XXT**

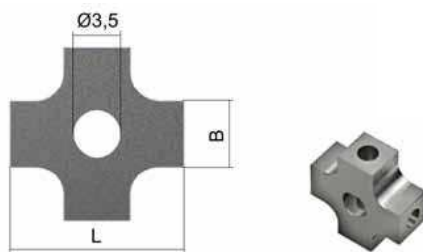

这个立方体可以通过锁紧螺丝安装在VAST XXT 加长杆或TL2吸盘上。四根M3 XXT探针可以与侧面相连接。

订单号	L	B	重量(g)
626103-6110-003	13,00	5,00	1,8

**旋转接头, M3 XXT**

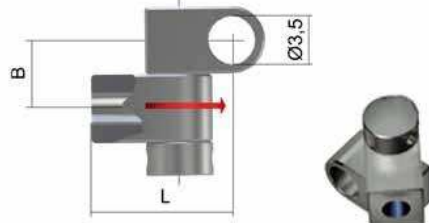

这个接头可以通过锁紧螺丝或箱位探针安装在 TL1吸盘（需接加长杆）或TL2吸盘上。一个角度适配器与一根M3 XXT探针可以与侧面相连接。

订单号	L	B	重量(g)
626103-6180-001	10,00	5,00	1,7

## 6面星型立方体，M3 XXT

这个立方体可以通过锁紧螺丝或箝位探针安装在VAST XXT加长杆或TL2吸盘上。六根M3 XXT探针可以与侧面相连接。

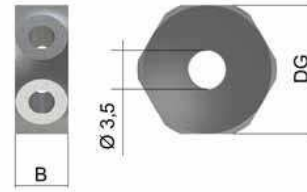

订单号	B	DG	重量(g)
626103-6110-006	5,00	12,00	1,8

## 8面星型立方体，M3 XXT

这个立方体可以通过锁紧螺丝或箝位探针安装在VAST XXT加长杆或TL2吸盘上。八根M3 XXT探针可以与侧面相连接。

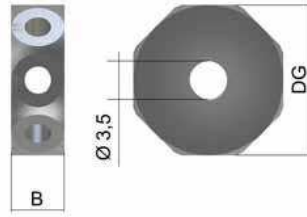

订单号	B	DG	重量(g)
626103-6110-007	5,00	14,00	2,3

## 卡紧螺丝

这个螺丝可以将立方体或接头与TL2吸盘或TL1/TL3吸盘（需接加长杆）连接起来。

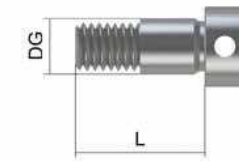

订单号	L	DG	重量(g)
626103-6110-004	8,00	3,50	0,5

## 带有M3螺纹的卡紧螺丝

这个特殊螺丝可以将立方体或接头与TL2吸盘或TL1/TL3吸盘（需接加长杆）连接起来。一根M3 XXT探针可以与之相连接而构成星型针。



订单号	L	DG	重量(g)
626103-6110-005	8,00	3,50	0,7

## 箱位加长杆

这个箱位加长杆可以用来安装立方体、接头或M3 XXT箱位系统。该加长杆两端由钛合金制成，管壁由轻质和抗弯曲的碳纤维制成。



订单号	LE	DGE	重量(g)
626103-5020-010	20,00	5,00	1,3
626103-5045-010	45,00	5,00	1,5

## 箱位探针

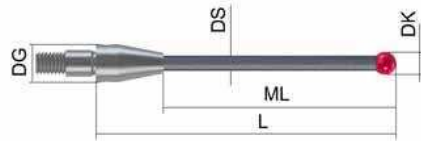

这款探针适用于M3 XXT探针系统的箱位立方体和接头。该款探针由ThermoFit碳纤维杆和红宝石测头制成。

订单号	DK	L	ML	DS	DG	重量(g)
626103-0301-020	3,00	20,00	11,00	2,00	5,00	0,70
626103-0301-030	3,00	30,00	21,00	2,00	5,00	0,75
626103-0301-040	3,00	40,00	31,00	2,00	5,00	0,80

## 适配器

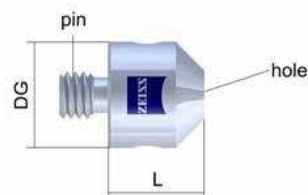

该适配器实现了不同螺纹间的转换。

订单号	Von (Bolzen)	Auf (Bohrung)	L	DG	重量(g)
602030-8341-000	M3	M2	5,00	4,00	0,50
602030-8345-000	M2	M3	5,00	4,00	1,00
602030-0315-000	M5	M3	10,00	11,00	5,00
602030-0215-000	M5	M2	10,00	11,00	5,00



## 完美的开始

探针包是您三坐标初始时的基本配置。考虑到您可能的使用情况，我们的探针包精心为您准备了可供拆卸与组装的各种附件。

我们的探针包所包含的配件可以满足您对大型或小型工件的测量。其中自带的安装工具可以帮助您快速、安全的对探针进行组装。

探针包中所有的配件均可单独购买。





## 探针包1, VAST XXT-针对小型工件

本探针包用于Zeiss VAST XXT扫描探头。它包含了9样产品，用于小型工件的测量。



订单号	描述
626103-9021-000	探针包1, VAST XXT-针对小型工件
附件	
626109-0018-000	钩型扳手, DG5
626103-0300-050	M3 XXT探针, ThermoFit材质, DK3, L50
626109-0026-000	XXT探针夹持器
000000-0015-323	针状扳手
626113-0150-030	M3 XXT探针, DK1,5, L30
626103-0500-075	M3 XXT探针, ThermoFit材质, DK5, L75, 氮化硅测头
626103-0500-050	M3 XXT探针, ThermoFit材质, DK5, L50
626103-0300-033	M3 XXT探针, ThermoFit材质, DK3, L33

## 探针包2, VAST XXT-针对大型工件

本探针包用于Zeiss VAST XXT扫描探头。它包含了9样产品，用于大型工件的测量。



订单号	描述
626103-9022-000	探针包2, VAST XXT-针对大型工件
附件	
626109-0018-000	钩型扳手, DG5
626103-0300-050	M3 XXT探针, ThermoFit材质, DK3, L50
626103-5050-000	M3 XXT加长杆, ThermoFit材质, L50
626103-0600-100	M3 XXT探针, ThermoFit材质, DK6, L100
626103-0800-125	M3 XXT探针, ThermoFit材质, DK8, L125
000000-0015-323	针状扳手
626103-0500-075	M3 XXT探针, ThermoFit材质, DK5, L75, SiN
626109-0026-000	XXT探针夹持器

## 星型针探针包, VAST XXT

本探针包中的（1/4或1/2星型针）用于Zeiss VAST XXT扫描探头。它包含了7样产品，测头直径为3mm，探针长度为40mm。



订单号	描述
626103-9023-000	星型针探针包, VAST XXT
附件	
626109-0018-000	钩型扳手, DG5
626103-5050-000	M3 XXT加长杆,ThermoFit材质, L50
626103-0301-040	箱位探针,DK3, L40
626109-0026-000	XXT探针夹持器
000000-0015-323	针状扳手
626103-0302-040	1/4星型针, DK3, L40
626103-0303-040	1/2星型针（成90°夹角）, DK3, L40

## 探针包4, VAST XXT-小型

本探针包包含了16样产品，可以组成不同的探针组以用于Zeiss VAST XXT扫描探头。

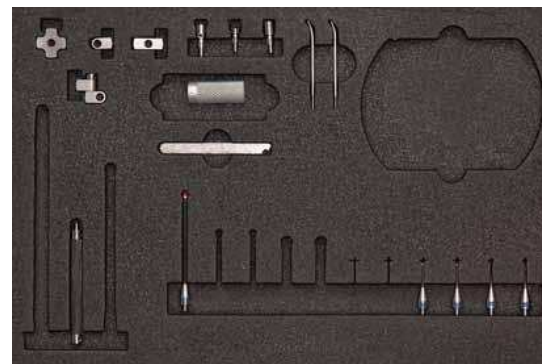

订单号	描述
626103-9024-000	探针包4, VAST XXT-小型
附件	
626109-0018-000	钩型扳手, DG5
626103-0300-050	M3 XXT探针, ThermoFit材质, DK3, L50
626113-0050-013	M3 XXT探针, DK0,5, L13, ML4, MLE2,3
626103-5050-000	M3 XXT加长杆,ThermoFit材质, L50
626103-6180-001	旋转接头
000000-0015-323	针状扳手
626103-6110-001	90度立方体
626103-6110-003	星型立方体
626103-6110-002	180度立方体
626103-6110-005	带有M3螺纹的卡紧螺丝
626103-6110-004	卡紧螺丝
626109-0026-000	XXT探针夹持器
626113-0080-014	M3 XXT探针, DK0,8, L14

## 探针包5, VAST XXT-大型

本探针包包含了25样产品，可以组成不同的探针组以用于Zeiss VAST XXT扫描探头。

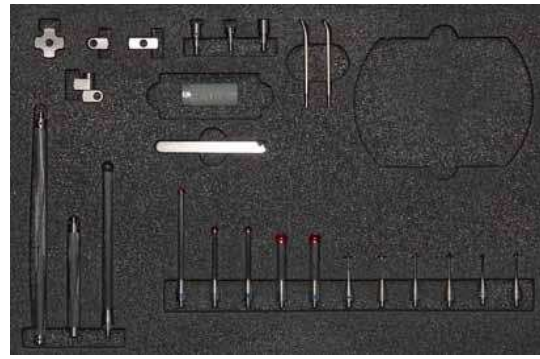

订单号	描述
626103-9025-000	探针包5, VAST XXT-大型
<b>附件</b>	
626109-0018-000	钩型扳手, DG5
626103-0300-050	M3 XXT探针, ThermoFit材质, DK3, L50
626103-5100-000	M3 XXT加长杆, ThermoFit材质, L100
626113-0200-020	M3 XXT探针, DK2, L20
626109-0026-000	XXT探针夹持器
000000-0015-323	针状扳手
626103-5050-000	M3 XXT加长杆, ThermoFit材质, L50
626103-6110-001	90度立方体
626103-6110-003	星型立方体
626103-6110-002	180度立方体
626103-0500-075	M3 XXT探针, ThermoFit材质, DK5, L75
626103-6110-004	卡紧螺丝
626103-0300-033	M3 XXT探针, ThermoFit材质, DK3, L33
626103-6110-005	带有M3螺纹的卡紧螺丝
626113-0100-020	M3 XXT阶梯型探针, DK1,5, L20
626113-0150-020	M3 XXT探针, DK1,5, L20

## 星型针探针包, TL1, TL3

星型针探针包包含了8样产品，还包含了一个吸盘，可以方便的组成T型针、L型针或星型针以用于Zeiss VAST XXT TL1和TL3扫描探头。

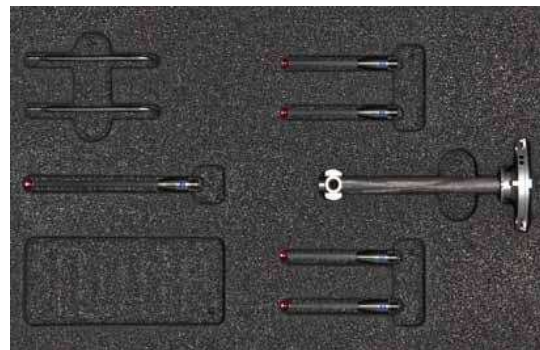

订单号	描述
626103-9031-000	TL1星型针探针包
626103-9033-000	TL3星型针探针包
<b>附件</b>	
626103-0300-033	M3 XXT探针, ThermoFit材质, DK3, L33
626103-0300-050	M3 XXT探针, ThermoFit材质, DK3, L50
000000-0015-323	针状扳手
626103-8033-055	可直接组装星型针的VAST XXT TL1/TL3吸盘

## 齿轮测量探针包, XXT TL3

本探针包包含了30样产品, 可以组成不同的探针组以用于齿轮的测量。

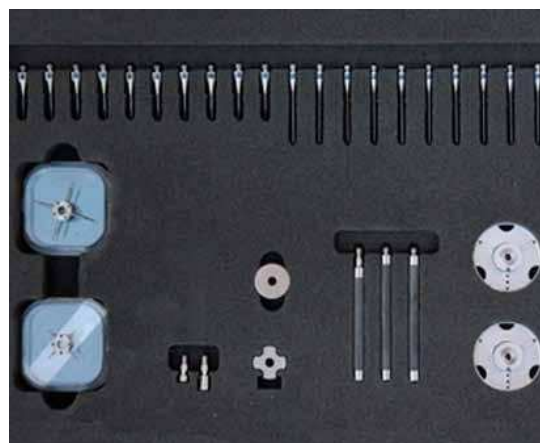

订单号	描述
626103-9034-000	齿轮测量探针包, XXT TL3
<b>附件</b>	
626103-5050-000	M3 XXT加长杆, ThermoFit材质, L50
620161-8075-000	VAST XXT TL3吸盘
626103-5045-010	箱位加长杆, ThermoFit材质, LE45
626113-0080-020	M3 XXT阶梯型探针, DK0,8, L20, ML11, MLE4,8
626103-6110-003	星型立方体
626113-0150-030	M3 XXT探针, DK1,5, L30
626103-6110-005	带有M3螺纹的卡紧螺丝
626103-6110-004	卡紧螺丝
626103-6110-007	8面星型立方体
626103-0050-025	星型针, DK0,5, L8,5, B25
626103-0050-016	星型针, DK0,5, L4, B16



### 齿轮测量

探我们提供各种各样的星型针以满足对不同齿轮的测量。





## 自动更换探针

为了测量一个工件的所有特性，经常会用到几组探针。在整个测量工程中，三坐标测量机可以自动更换探针，这需要更多的吸盘作为附加探针组的基础。

VAST® XXT探头要求使用特殊的吸盘。我们为您提供可直接连接探针和加长杆的标准吸盘、主探针吸盘以及直接连有立方体的特殊吸盘。

当您安装探针时，请严格遵循您的XXT探头的长度和重量限制。



## VAST XXT TL1吸盘

TL1吸盘仅适用于VAST XXT TL1探头。

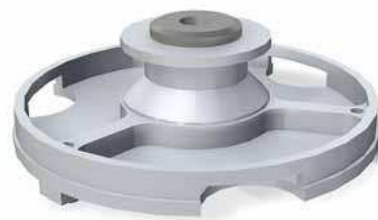

订单号	描述
620161-8055-000	VAST XXT TL1 吸盘

## VAST XXT TL3吸盘

TL3吸盘仅适用于VAST XXT TL3探头。



订单号	描述
620161-8075-000	VAST XXT TL3 吸盘

## VAST XXT 主探针吸盘

主探针吸盘和主探针用于校准。主探针吸盘具有红色标记。

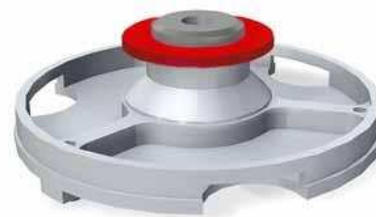

订单号	描述
620161-8078-000	VAST XXT TL3 主探针吸盘, 4,6g
620161-8058-000	VAST XXT TL1 主探针吸盘, 4,6g



## 可直接组装星型针的VAST XXT TL1/TL3吸盘

极轻的星型针可以安装在该吸盘上。

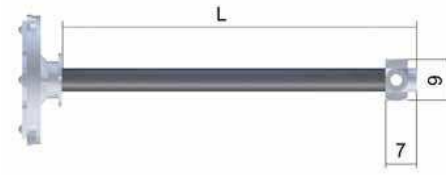

订单号	system	L	重量 (g)
626103-8031-055	VAST XXT TL1	55,00	6,26
626103-8033-055	VAST XXT TL3	55,00	6,26

## VAST XXT TL2吸盘

TL2吸盘仅适用于VAST XXT TL2探头。



订单号	描述
620161-8065-000	VAST XXT TL2 吸盘
620161-8068-000	VAST XXT TL2 主探针吸盘



### 自带拧紧装置的探针

这种新型探针可以方便地进行拆卸及安装。



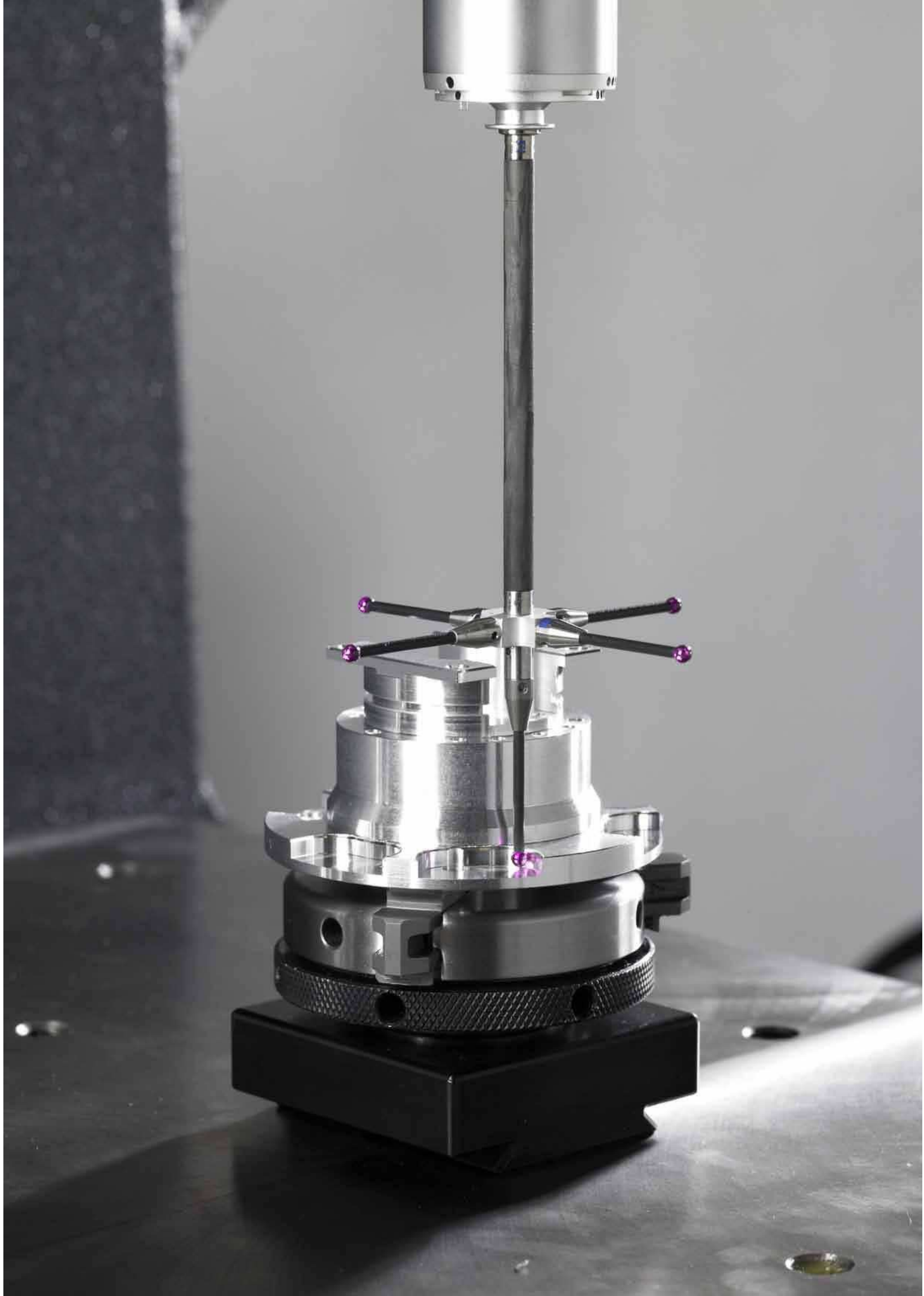

### 效率是最重要的

库位架提高了三坐标测量机的使用能力和效率。库位架可以使所有探针组时刻准备为测量服务。探针组放置在库位架上的库位中。当测量程序运行时，探头可以方便的在库位架上换取所需探针。

您可以自由的选择库位的数量以及安装位置。库位架的高度可以任意调节以满足您不同的需求。



## 库位架

库位架可以方便桥式测量机有效、灵活的更换探针组。  
(不含库位)

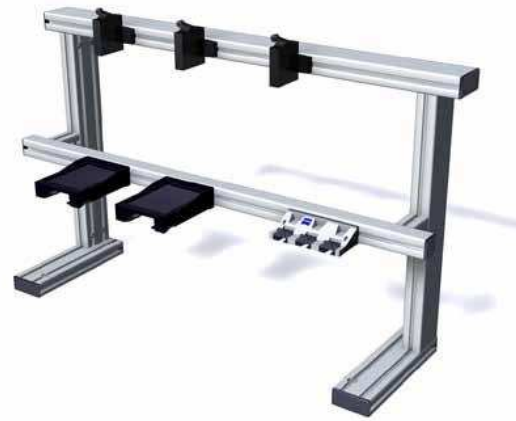

订单号	B	H	MMZ	UPMC	Accura	Prismo	Spectrum	Contura
626100-9302-000	80	55			7/X700	7/X700		700DT/XT/G2
626100-9302-010	80	45			5/X700	5/X700	70	
626100-9302-100	80	55		8				
626100-9312-000	1000	55		5	7/X900	7/X900		
626100-9322-000	1100	55						1000DT/XT/G2
626100-9322-010	1100	45					100	
626100-9322-020	1100	70					0	G2/U-Stone
626100-9332-000	1250	80			10/X1200	10/X1200		
626100-9342-000	1600	80			10/X1600	10/X1600		
626100-9342-010	1600	80	MMZ-G/-T					

### 附件

626100-8390-000	锁紧螺丝
626100-9303-000	附加库位架, L=800, 不含库位
626100-9333-000	附加库位架, L=1250, 不含库位
626100-9313-000	附加库位架, L=1000, 不含库位
620161-8510-000	可存放3个探针组的VAST XXT库位
626100-9343-000	附加库位架, L=1600, 不含库位
626100-9323-000	附加库位架, L=1100, 不含库位

## 测量效率显著提高!

Duplex库位架在一台机器上提供了两套库位架(节约存储探针一半的时间)。要使用第二套探针组? 您所要做的仅仅是旋转Duplex库位架。



## 迷你库位架

迷你库位架可以在小范围内实现探针的方便更换。（不含库位）



订单号	描述
626100-9392-000	迷你库位架 B720/H450
附件	
620161-8510-000	可存放3个探针组的VAST XXT库位

## Duplex库位架

Duplex库位架在一台机器上提供了两套库位架。如果您要更换第二套库位架上的探针，只需将Duplex库位架旋转180°便可更换新的探针组继续测量。



订单号	B	H	Accura	Prismo
626100-9304-000	80	48	5/X700	5/X700
626100-9314-000	1000	58	7X/900	7/X900
626100-9324-000	1250	88	10/X1200	10/X1200
附件				
620161-8510-000	可存放3个探针组的VAST XXT库位			

## O-Inspect库位架

O-Inspect库位架能够安装三个Zeiss VAST XXT吸盘。它通过磁性架固定在O-Inspect上。（含库位）



订单号	描述
626100-9382-000	O-Inspect库位架
626100-9382-001	O-Inspect库位架 H125

## 微型库位架

该库位架能够安装三个Zeiss VAST XXT吸盘。它通过两个M12的螺丝直接固定在三坐标测量机的工作台面上。（注意：不适用于DuraMax）



订单号	描述
626100-9382-010	微型库位架

## VAST XXT库位

该库位能够装卡三个Zeiss VAST XXT吸盘。它能够安装在Zeiss库位架上或直接安装在DuraMax上。

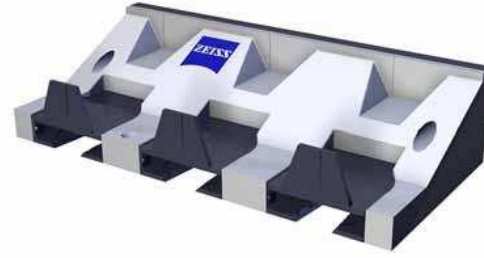

订单号	描述
620161-8510-000	可存放3个探针组的VAST XXT库位

## 单个VAST XXT库位

该库位能够装卡一个Zeiss VAST XXT吸盘。

订单号	描述
620161-8511-000	可存放1个探针组的VAST XXT库位

## 附加库位架

通过附加库位架，您可以轻松灵活的扩大现有库位架的装载能力。您可根据Y轴大小选择合适尺寸的附加库位架。



订单号	描述
626100-9303-000	附加库位架, L=800, 不含库位
626100-9313-000	附加库位架, L=1000, 不含库位
626100-9323-000	附加库位架, L=1100, 不含库位
626100-9333-000	附加库位架, L=1250, 不含库位
626100-9343-000	附加库位架, L=1600, 不含库位
626100-8390-000	锁紧螺丝



## ZEISS ProbeShop



### 探针的自动发放

ZEISS ProbeShop可以使探针在测量室或生产线方便的取用。如果您有损坏的探针，ProbeShop的智能系统会直接通知我们或您需要购置新的探针。

### 带有监控装置的安全探针存储

ProbeShop为您提供全方位对于探针库和相关情况的总览。不同用户权限设置的智能管理系统为您提供了对于探针库全方位的控制。详细的报告和评价列表能够自动生成，从而帮助您进行成本控制，进而一步一步的优化您的探针库。

### 灵活的管理理念

ProbeShop先进灵活的管理理念可以准确的为您的三坐标测量机制定相应的需求。它可以实现探针的自动发放与存储。

Email: [yaoy@zeiss.com.cn](mailto:yaoy@zeiss.com.cn)

### 实现星型针的轻松安装与调节

VAST® XXT探针调整装置可以快速方便的对装在Zeiss VAST XXT吸盘上的星型针进行调节。调节过程中吸盘通过磁性固定在调整装置上。角度调节可以通过的30°间隔来实现。松动立方体上的螺丝使探针朝向另一侧的棱柱。慢慢移动棱柱直到探针测头刚好卡在棱柱的中心。确保在探针与棱柱没有移动的情况下拧紧螺丝。

在完成以上步骤然后慢慢移开棱柱后，探针就可以使用了。非常重要的一点是：一定要确保在整个调节过程中探针与调整装置紧紧固定，否则可能会损坏探针。





## XXT探针调整装置

该探针调整装置可以用来以30°的间隔调节M3 XXT星型针。  
型号626109-9140-010可以以15°的间隔调节星型针。

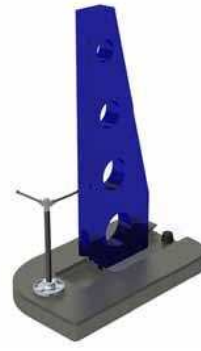

订单号	描述
626109-9140-000	VAST XXT探针调整装置-30°间隔
626109-9140-010	VAST XXT探针调整装置-15°间隔

## VAST M5探针线性调整装置

该探针调整装置可以帮助您调节VAST M5探针系统中各个探针的相对位置。它可以有效的避免探针的损坏，并且可以帮助您方便快捷的调整探针组。



订单号	描述
626109-9120-000	VAST M5探针线性调整装置(含工具)
附件	
626109-9150-000	XXT探针线性调整装置

## XXT探针线性调整装置

使用该配件配合VAST M5探针线性调整装置可以线性调整XXT探针组内各探针的相对位置。  
它由以下产品组成：  
- 不锈钢吸盘；  
- 不锈钢磁性棱柱适配器配件

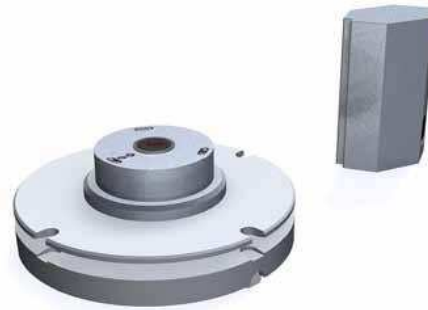

订单号	描述
626109-9150-000	XXT探针线性调整装置

## 实现探针组的安全存储

探针柜可以实现探针的分类摆放与轻松存储。探针柜专为车间与计量室设计。基本探针柜内有三层可调支架以及16个可供存储探针组的库位。

您还可以增加可调支架来扩大探针柜的容量。

### 定制探针柜

我们可以根据您的要求制作专用探针柜。您可以选择玻璃门或铁质门以适应您的个性化需求。



## DuraMax 探针柜

探针柜用来存储VAST XXT的探针组、探针以及附件。设计：带锁薄铁门；颜色：浅灰；长x宽x高：1000x400x2000 mm。包含两个装有16个XXT库位的支架，1个装有2套工具和1个搁板的支架。支架的位置、高度和深度是可调的。



订单号	描述
626100-9026-000	带有16个VAST XXT库位的DuraMax 探针柜
附件	
626100-8022-000	工具盘
626100-8024-000	附加水平支架
626100-8023-000	平板,装载大小:60kg
626100-8015-000	VAST XXT 库位

## 玻璃门探针柜，可配置

探针柜用来存储不同的探针组、探针以及附件。柜中附件可配置。设计：带锁玻璃门；颜色：浅灰；长x宽x高：1000x400x2000 mm。包含五个支架（无库位）。支架的位置、高度和深度是可调的。



订单号	描述
626100-9015-100	玻璃门探针柜, 无库位, 可配置
附件	
626100-8014-000	RDS库位
626100-8015-000	VAST XXT 库位
626100-8021-000	可装67根M5探针的平板
626100-8011-010	MT/VAST库位
626100-8024-000	附加水平支架
626100-8013-000	DSE库位
626100-8022-000	工具盘
626100-8012-000	ST/ST3库位
626100-8023-000	平板,装载大小:60kg

## 铁门探针柜，可配置

探针柜用来存储不同的探针组、探针以及附件。柜中附件可配置。  
设计：带锁薄铁门；颜色：浅灰；长x宽x高：1000x400x2000 mm。  
包含五个支架（无库位）。支架的位置、高度和深度是可调的。

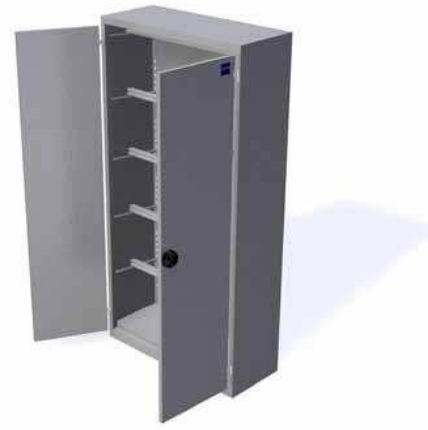

订单号	描述
626100-9015-000	铁门探针柜, 无库位, 可配置
<b>附件</b>	
626100-8014-000	RDS库位
626100-8015-000	VAST XXT 库位
626100-8021-000	可装67根M5探针的平板
626100-8011-010	MT/VAST库位
626100-8024-000	附加水平支架
626100-8013-000	DSE库位
626100-8022-000	工具盘
626100-8012-000	ST/ST3库位
626100-8023-000	平板,装载大小:60kg

## 探针柜配件

您可以轻松快捷的通过这个卡盘扩展探针柜的容量。它可以垂直或水平放置。



订单号	描述
626100-8023-000	平板,装载大小:60kg
626100-8024-000	附加水平支架
626100-8015-000	VAST XXT 库位
626100-8022-000	工具盘

## 探针柜配件

您可以轻松快捷的通过这个平板扩展探针柜的容量。它可以垂直或水平放置，探针及加长杆可以方便的安装（如图所示）。

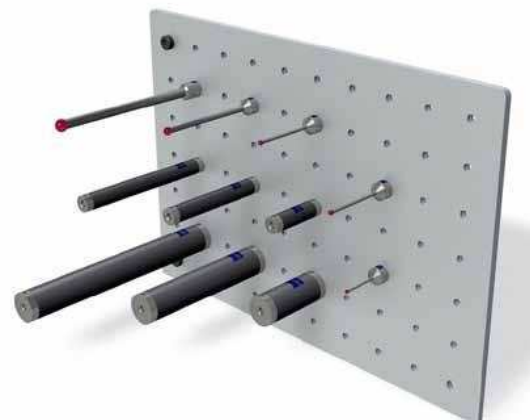

订单号	描述
626100-8011-010	MT/VAST库位
626100-8012-000	ST/ST3库位
626100-8013-000	DSE库位
626100-8014-000	RDS库位
626100-8015-000	VAST XXT 库位
626100-8021-000	可装67根M5探针的平板
626100-8022-000	工具盘
626100-8023-000	平板,装载大小:60kg
626100-8024-000	附加水平支架

## 存储



您可以通过探针柜方便安全的存储探针。



## 设计属于您的探针柜



### 1. 选择探针柜类型

您可以为探针柜选择玻璃或铁制门。它们都有五个水平支架。

	订单号	描述	数量
	626100-9015-000	铁门，长x宽x高：1000x400x2000 mm。包含五个支架（无库位）	
	626100-9015-100	玻璃门，长x宽x高：1000x400x2000 mm。包含五个支架（无库位）	

### 2. 附加配件

根据需要为探针柜选择附加配件。

	订单号	描述	数量
	626100-8023-000	平板，装载大小：60kg	
	626100-8024-000	附加水平支架	

### 3. 库位及配件

为探针柜安装不同的库位。

	订单号	描述	数量
	626100-8011-010	MT/VAST库位	
	626100-8012-000	ST/ST3库位	
	626100-8013-000	DSE库位	
	626100-8014-000	RDS库位	
	626100-8015-000	XXT库位	
	626100-8021-000	可装67根M5探针的平板	
	626100-8022-000	工具盘	

### 4. 订购信息

姓名		部门	
公司			
地址		邮编	
电话		Email	



## XXT探针架

它可以方便的存储XXT探针组。  
(它不可直接用三坐标测量机更换探针)



订单号	描述
626119-0003-000	XXT探针架
附件	
626100-8015-000	VAST XXT 库位



### 星型针

您可以通过XXT探针调整装置  
方便快捷的调整星型针。



## 实现可靠的探针组安装

为了节省时间且更加方便的安装探针组，我们为您提供各种探针组安装工具。使用我们的探针组安装工具可以安全快速稳定的安装探针组，避免对探针和加长杆的损坏。



**XXT探针安装配件**

该配件被用来在安装探针时固定加长杆。  
它被安装在加长杆的侧面。



订单号	描述
626109-0026-000	XXT探针安装配件

**钩型扳手**

它可以用来安装或拆卸探针和加长杆。



订单号	描述
626109-0018-000	钩型扳手, DG5

**针状扳手**

它可以用来安装或拆卸探针。两端均可使用。



订单号	描述
000000-0015-323	针状扳手

**内六角扳手**

它用来拧紧六角螺丝。

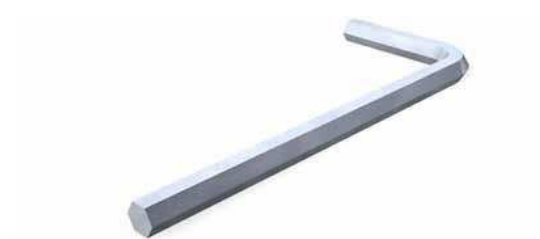

订单号	描述
602030-0042-000	内六角扳手 DIN 911, BSW0,9
602030-0002-000	内六角扳手 DIN 911, BSW1,5
000000-0015-245	内六角扳手 DIN 911, SW2
602030-0021-000	内六角扳手 DIN 911, BSW2,5
000000-0015-247	内六角扳手 DIN 911, SW3
000000-0015-248	内六角扳手 DIN 911, SW4

## RDS XXT探头实用配件

您可以在这里找到安装在VAST XXT探头上的以扩大三坐标测量机使用功能的配件。

VAST XXT探头可以安装在RDS-XXT适配器上。探头加长杆可以增加增加XXT探头的有效长度。



## VAST XXT RDS适配器

RDS适配器可以连接在Zeiss RDS连接件上。  
它可以接探头VAST XXT探头



订单号	描述
620670-9550-000	VAST XXT RDS适配器
附件	
620161-8703-000	探头加长杆
620161-8701-000	探头加长杆
620161-8711-000	探头加长杆

## 探头加长杆

探头加长杆使用极其稳固的碳纤维CFRP材料，它与RDS适配器和VAST XXT探头相连接。它提高了工件的测量范围。



订单号	LE	DGE	重量 (g)
620161-8701-000	60,00	24,00	58,00
620161-8703-000	100,00	24,00	75,00
620161-8711-000	150,00	24,00	86,00

## VAST XXT探头

VAST XXT主动扫描探头。



订单号	描述
620161-9015-000	VAST XXT TL1探头
620161-9016-000	VAST XXT TL2探头
620161-9017-000	VAST XXT TL3探头

## 精确校准探针

不同的标准球为您的三坐标测量机提供了精度的保障。  
小尺寸的标准球更适合校准长度较小的探针。磁力座  
和螺丝可以方便的使标准球轻松的固定在三坐标台面上。



### 标准球

可我们提供214、364和514mm不同高度的标准球以适应不同型号的机器。每个标准球都有一个30mm的陶瓷球和精度证书，且通过特殊包装进行运输。



订单号	描述
600332-9265-000	带底座的标准球, 高度214mm
600332-9266-000	带底座的标准球, 高度364mm
600332-9267-000	带底座的标准球, 高度514mm

附件	
600332-8443-000	标准球, RS-DK8-C, M6
600332-8446-000	标准球, RS-DK30-C
600332-8445-000	标准球, RS-DK25-C
600332-8444-000	标准球, RS-DK15-C

### DuraMax标准球

它的高度为214mm，且有很小的底座以适用于DuraMax。我们可以提供单独的底座或带有DK30标准球和安装工具的全套配置。



订单号	描述
600332-9268-000	带底座的标准球
600332-9168-000	不带标准球的底座

附件	
600332-8443-000	标准球, RS-DK8-C, M6
600332-8446-000	标准球, RS-DK30-C
600332-8445-000	标准球, RS-DK25-C
600332-8444-000	标准球, RS-DK15-C



### 标准球底座

我们提供214、364和514mm不同高度的选择。



订单号	描述
600332-9165-000	标准球底座, 高度214mm
600332-9166-000	标准球底座, 高度364mm
600332-9167-000	标准球底座, 高度514mm

附件	
600332-8443-000	标准球, RS-DK8-C, M6
600332-8446-000	标准球, RS-DK30-C
600332-8445-000	标准球, RS-DK25-C
600332-8444-000	标准球, RS-DK15-C

### 单标准球

这里的标准球可以安装在所有的标准球底座上。它们是陶瓷材质且具有M6的螺纹。球心到尾部的长度为70.1mm。所有的标准球都带有精度证书。



订单号	system	DK	L	DG	材质	重量 (g)
600332-8443-000	M6	8,00	74,10	18,00	陶瓷	90,20
600332-8444-000	M6	15,00	77,60	18,00	陶瓷	100,00
600332-8445-000	M6	25,00	82,60	18,00	陶瓷	113,95
600332-8446-000	M6	30,00	85,10	18,00	陶瓷	132,85

**O-Inspect标准球套装**

O-Inspect套装包含一个DK25标准球、一个DK16环规和一个模板。



订单号	描述
600332-9452-000	O-Inspect标准球套装

附件	
600332-8443-000	标准球, RS-DK8-C, M6
600332-8446-000	标准球, RS-DK30-C
600332-8445-000	标准球, RS-DK25-C
600332-8444-000	标准球, RS-DK15-C

**O-Inspect标准球底座套装**

该标准球底座套装专为O-Inspect所设计。



订单号	描述
600332-9450-000	O-Inspect标准球底座套装, 高度105mm

附件	
600332-8443-000	标准球, RS-DK8-C, M6
600332-8446-000	标准球, RS-DK30-C
600332-8445-000	标准球, RS-DK25-C
600332-8444-000	标准球, RS-DK15-C

为作为三坐标测量接的操作员，必须确保测量设备满足测量要求。时刻保持精度是精密测量和得到可靠结果的基础。为了这个目的，我们提供一系列相关附件供您选择。

## 探针检查附件 Probe-Check

该附件可以在VDI/VDE 2617标准下检查探针的探测和扫描精度。它由以下部分组成：一个30mm直径的陶瓷球和一个30mm直径的环规。它们均经过精度认证。



订单号	描述
000000-1103-639	Probe-Check
626001-0422-020	Probe-Check配套软件（用于UMESS UNIX / LINUX软件）
626001-0430-020	Probe-Check配套软件（用于Calypso软件）
000000-1103-642	Probe-Check DKD校准
000000-1103-643	Probe-Check厂商校准

## 多元素检查附件 Multi Feature Check

该附件可以检查多种元素的不确定度。包括：直径、长度、角度、直线度、平面度、圆度、圆柱度、平行度、垂直度、位置度、同心度、同轴度、对称度、径向跳动和轴向跳动等。当用这种方法测量以上不确定度时，还要考虑环境温度和工件材质和工件表面特性等因素。



订单号	描述
626001-0730-000	Multi Feature Check
626001-0730-020	Multi Feature Check Calypso配套软件
626001-0790-000	Multi Feature Check DKD校准

**CMM检查附件 CMM-Check**

CMM检查附件用于在DIN EN ISO 10360和VDI/VDE 2617标准下检查机器精度。以下项目可以通过该附件进行检查：探针探测和扫描精度、线性测量误差以及四轴综合误差（有转台的情况下）。

CMM检查附件由以下部分组成：

一个50mm直径的环规；

一个30mm直径的陶瓷标准球；

两个平行的量规，长度分别为50mm和400mm；

两个30mm直径的陶瓷标准球（选项）。



订单号	描述
000000-1103-602	CMM-Check
626001-0100-100	CMM-Check便携箱
626001-0122-020	CMM-Check配套软件（用于UMESS UNIX / LINUX软件）
626001-0130-020	CMM-Check配套软件（用于Calypso软件）
000000-1103-606	CMM-Check DKD校准
000000-1103-607	CMM-Check厂商校准

**多探头检查附件 Multi Sensor Check**

该附件可以在DIN EN ISO 10360-2和VDI/VDE 2617 Sheet 6.1标准下检查探头精度。以下项目可以通过该附件进行检查：探头的探测和扫描误差、长度测量误差和综合测量误差。

该附件由以下部分组成：

- 一个16mm直径的特殊环规；
- 一个25mm直径的陶瓷标准球；
- 两个平行的量规，长度分别为50mm和200mm；
- 两个30mm直径的陶瓷标准球（选项）；
- 一个长度200mm的玻璃标尺。



订单号	描述
626001-0830-000	Multi Sensor Check配套硬件（用于Calypso软件）
626001-0830-020	Multi Sensor Check配套软件（用于Calypso软件）
626001-0890-000	Multi Sensor Check DKD校准

## 快速更换您的工件

放置工件往往要花去大量的时间。使用我们的装卡系统可以使您快速方便的安装工件。一套装卡系统可以在几种装卡设备中快速的切换。这套系统可以方便的安装在三坐标测量机上。工件可以直接安装在该系统、三爪卡盘或CARFIT® CMB上。

我们拥有多年关于三坐标测量机夹具设计与使用方面的经验，如果您需要专用夹具，欢迎您随时联系我们。





## 300x200装卡系统

如果您需要测量许多不同的工件或有很多测量任务要完成，那么有一个能够方便快速更换夹具的系统是最好的。我们的装卡系统是一个有效且节省时间的解决方案，因为您无需每次调整夹具。

### 装卡系统

该系统包括：  
一个支撑平台；  
一个300x200平板；  
一个73mm虎钳或一个125mm三爪卡盘。

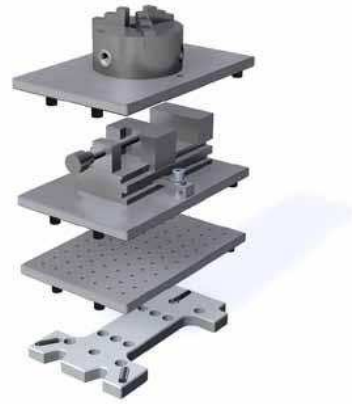

订单号	描述
626109-9220-130	装卡系统配虎钳
626109-9220-140	装卡系统配卡盘
附件	
626109-9220-040	三爪卡盘
626109-9220-030	虎钳
626109-9220-020	M6平板
626109-9220-010	支撑平台

### 支撑平台

该平台可直接安装在您的三坐标测量机台面上。



订单号	描述
626109-9220-010	支撑平台

## 平板

该平板表面均匀分布M6 25的孔。它允许您安装自己的夹具或我们的安装组件(000000-0411-562)。



订单号	描述
626109-9220-020	M6平板
附件	
600062-0210-000	CMB-E柔性夹具

## 虎钳

该虎钳拥有宽度73mm的空间，最大长度为100mm。



订单号	描述
626109-9220-030	虎钳

## 三爪卡盘

该三爪卡盘可安装在300 x 200 mm的装卡系统上。

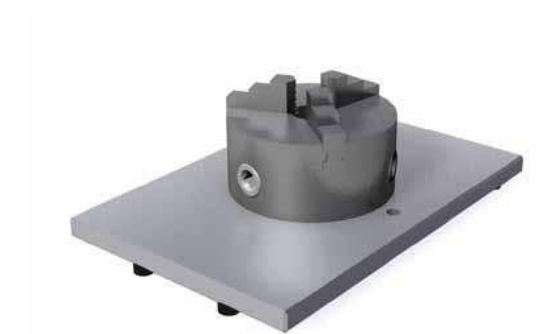

订单号	描述
626109-9220-040	三爪卡盘

## 500x500装卡系统

### 装卡系统

**NEW!**

该装卡系统有一个带有M10和M12孔的平板(626109-9220-510)。500x500的装卡系统适用于ZEISS Max系列的所有机器和入门型机器。该系统的总高度为45mm。

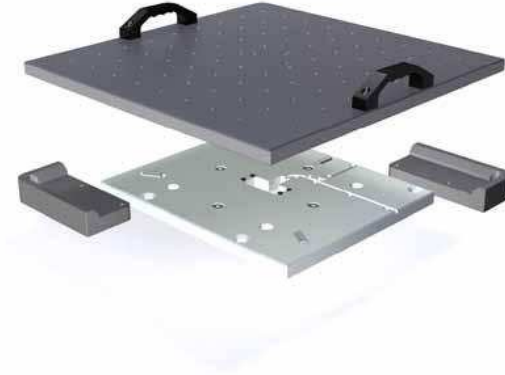

订单号	描述
626109-9220-620	M6孔均匀分布可变平台装卡系统500x500, 安装孔M10 (DuraMax)
626109-9220-622	M6孔均匀分布可变平台装卡系统500x500, 安装孔M12
626109-9220-650	可变平台装卡系统500x500, 安装孔M10 (DuraMax)
626109-9220-652	可变平台装卡系统500x500, 安装孔M12
附件	
626140-9111-200	温度传感器,塑料包装,3m电缆
626109-9220-550	M6孔均匀分布500x500装卡托盘
626140-9121-500	TSM-50温度传感器连接单元 (CMM端)
626140-9122-500	TSP-50温度传感器连接单元 (夹具端)
626140-9112-200	温度传感器,铁质包装,3m电缆
626109-9220-520	500x500装卡托盘

### 装卡托盘

**NEW!**

-该托盘 (铝合金) 带有的M6 50x50mm孔和手柄;  
-为安装温度传感器提供接口。



订单号	描述
626109-9220-520	M6孔均匀分布500x500装卡托盘
626109-9220-550	500x500装卡托盘
附件	
626140-9122-500	TSP-50温度传感器连接单元 (夹具端)

支撑平台

**NEW!**



- 该平台（铝合金）带有M10和M12的孔；
- 为安装温度传感器提供接口；
- 适用于ZEISS Max系列的所有机器和入门型机器；
- 包含装卡材料。

订单号	描述
626109-9220-512	M12 500x500 支撑平台
<b>附件</b>	
626109-9220-550	500x500装卡托盘
626109-9220-520	M6孔均匀分布500x500装卡托盘

金属防松螺帽

**NEW!**



螺纹有M6和M8两种。

订单号	描述
626109-0031-000	金属防松螺帽, M6
626109-0033-000	金属防松螺帽, M6, 小
626109-0034-000	金属防松螺帽, M8

### 提高生产效率

一个精密装卡的夹具能够保证测量结果的重复性精度。通过夹具上的温度传感器，工件温度能够实时读取。我们的手动或自动装卸系统可以避免碰撞的发生，节约了大量的时间。

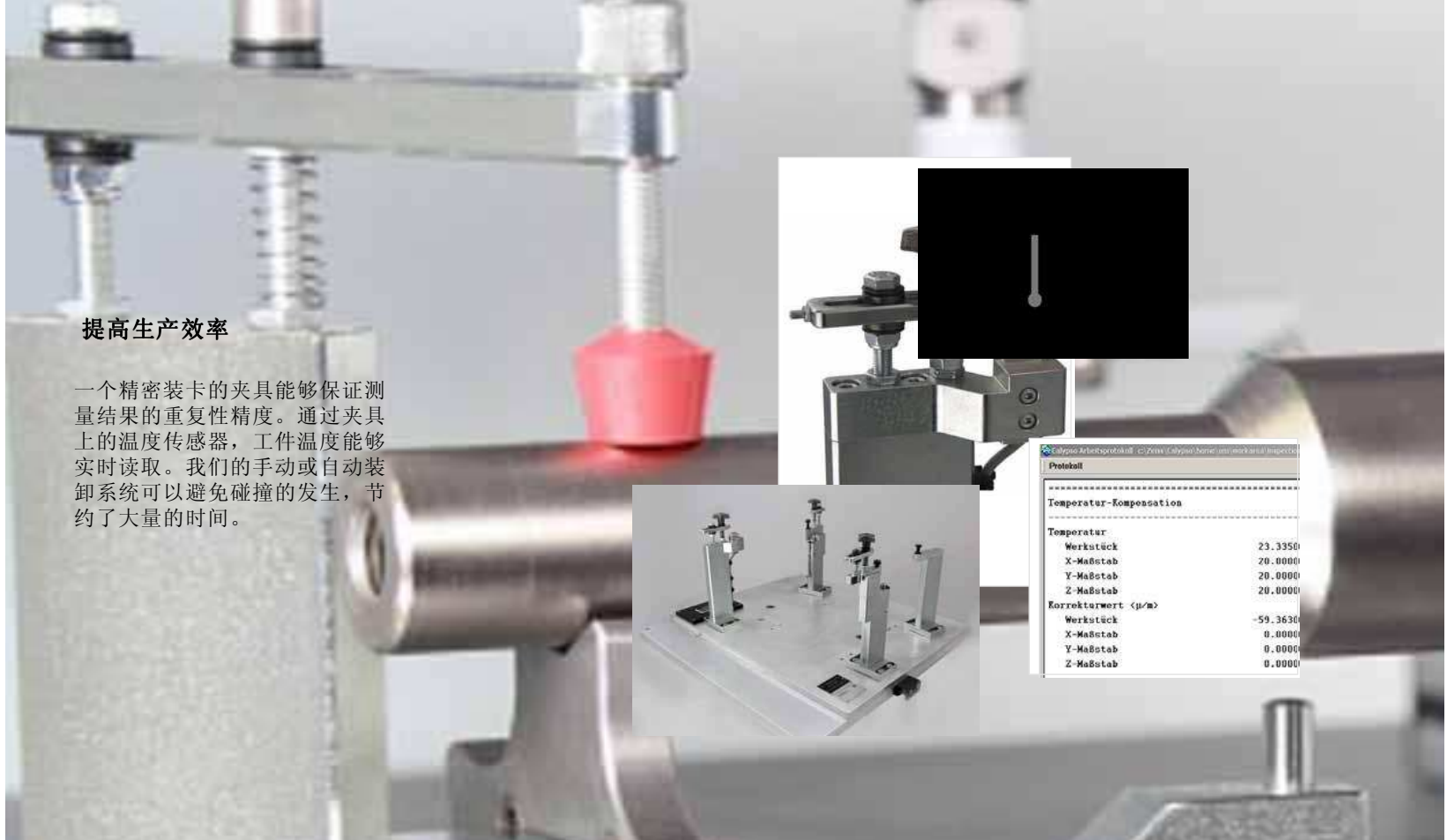

### 优化连续的测量过程

#### 缩短运行时间

我们可以通过仿真优化您的探针组合合理性，这可以大大缩短机器运行的时间。

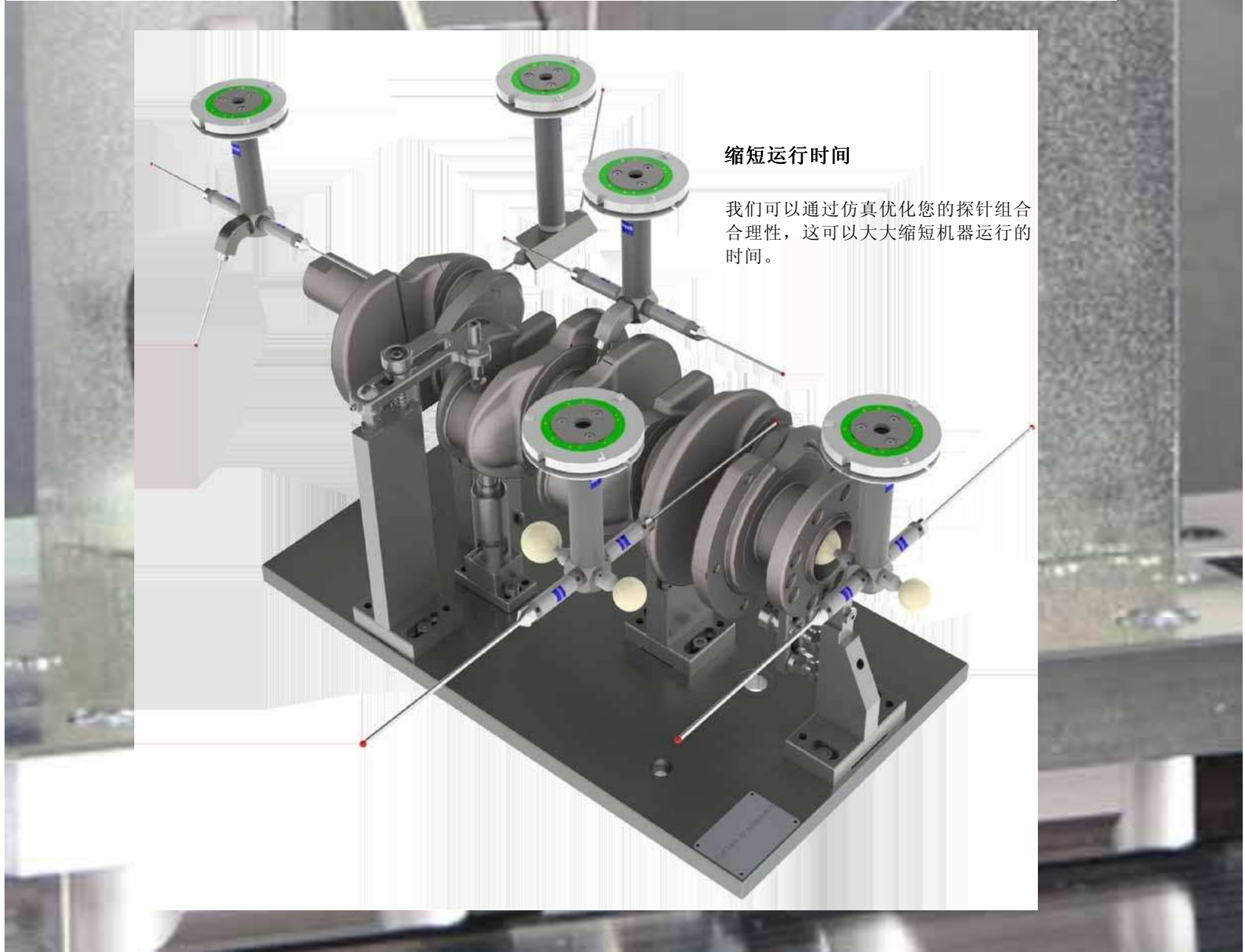





## 独立夹具

### 一站式服务

数千计的客户项目使我们积累了相当丰富的经验，我们可以根据您的需求制定最好的解决方案。

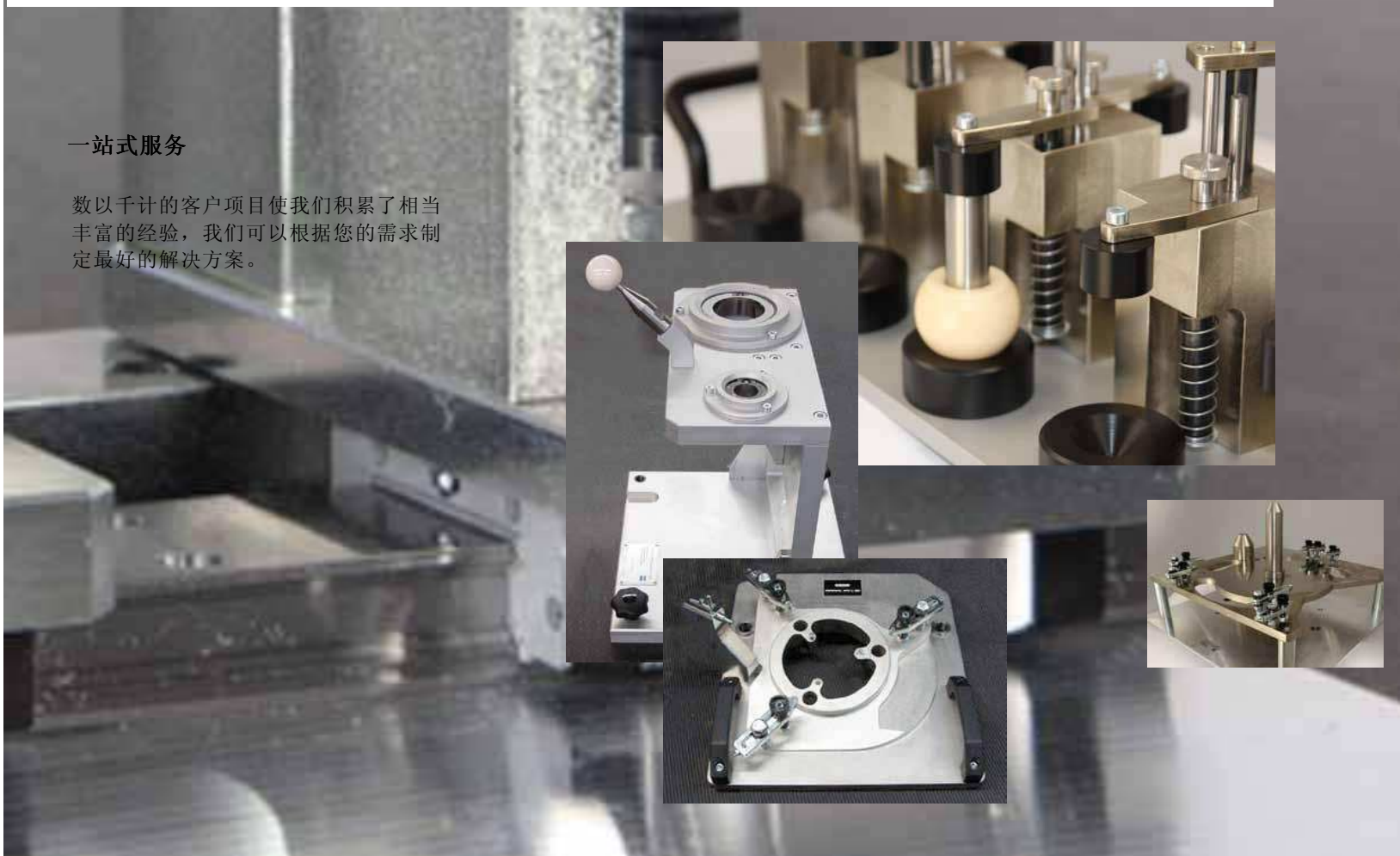

## 温度接口

### TSM-50温度传感器连接单元（CMM端）

该器件是626109-9220-510基本装卡平板的一部分，包含3m长的电缆，使用SUB-D连接器与CMM相连接。



订单号	描述
626140-9121-500	TSM-50温度传感器连接单元（CMM端）

### TSP-50温度传感器连接单元（夹具端）

该器件是500x500托盘的一部分，它可直接与装卡件相连将温度信号传输至机器端。



订单号	描述
626140-9122-500	TSP-50温度传感器连接单元（夹具端）

附件	
626140-9112-200	温度传感器,铁质包装,3m电缆
626140-9111-200	温度传感器,塑料包装,3m电缆

### 温度传感器

该温度传感器（电缆长度3m）可直接安装在夹具上。提供塑料或铁制外壳。



订单号	描述
626140-9111-200	温度传感器,塑料包装,3m电缆
626140-9112-200	温度传感器,铁质包装,3m电缆
6261140-9130-000	备用传感器
6261140-9132-000	SUB-D/SUB-D延长线, 3m



## CMB-E柔性夹具

CARFIT® CMB KIT-E包含的部件可以快速便捷的装卡工件。该组件中不包含三明治板。



订单号	描述
600062-0210-000	CMB-E柔性夹具
附件	
600062-0116-000	CMB三明治板 700x800x30 (J&P 订单号: 13 02 0008)
600062-0117-000	CMB三明治板 500x500x20 DuraMax (J&P 订单号: 13 02 0009)
600062-0112-000	CMB三明治板 250x250x20 (J&P 订单号: 13 02 0003)
600062-0113-000	CMB三明治板 400x300x20 (J&P 订单号: 13 02 0005)
626109-9220-020	M6平板
600062-0115-000	CMB三明治板 600x800x30 (J&P 订单号: 13 02 0007)
600062-0111-000	CMB三明治板 500x400x20 (J&P 订单号: 13 02 0001)
600062-0114-000	CMB三明治板 400x600x20 (J&P 订单号: 13 02 0006)

## CMB-U柔性夹具

CARFIT® CMB KIT-U包含的多样性部件可以快速便捷的装卡工件。该组件中不包含三明治板。



订单号	描述
600062-0220-000	CMB-U柔性夹具
附件	
600062-0116-000	CMB三明治板 700x800x30 (J&P 订单号: 13 02 0008)
600062-0117-000	CMB三明治板 500x500x20 DuraMax (J&P 订单号: 13 02 0009)
600062-0112-000	CMB三明治板 250x250x20 (J&P 订单号: 13 02 0003)
600062-0113-000	CMB三明治板 400x300x20 (J&P 订单号: 13 02 0005)
626109-9220-020	M6平板
600062-0115-000	CMB三明治板 600x800x30 (J&P 订单号: 13 02 0007)
600062-0111-000	CMB三明治板 500x400x20 (J&P 订单号: 13 02 0001)
600062-0114-000	CMB三明治板 400x600x20 (J&P 订单号: 13 02 0006)

## CARFIT® CMB M6三明治板

三明治板是CARFIT®小型测量治具的基础。它是测量仪在不同的X和Y测量范围内放置，并且提供在测量仪安装时的固定孔位。所有的三明治板都是经过硬化处理，能够提供出色的耐用性。



孔距为50x50mm CARFIT®夹具标准件是利用M6的孔位装配的。

订单号	描述
600062-0112-000	CMB三明治板 250x250x20 (J&P 订单号: 13 02 0003)
600062-0113-000	CMB三明治板 400x300x20 (J&P 订单号: 13 02 0005)
600062-0114-000	CMB三明治板 400x600x20 (J&P 订单号: 13 02 0006)
600062-0111-000	CMB三明治板 500x400x20 (J&P 订单号: 13 02 0001)
600062-0117-000	CMB三明治板 500x500x20 DuraMax (J&P 订单号: 13 02 0009)
600062-0115-000	CMB三明治板 600x800x30 (J&P 订单号: 13 02 0007)
600062-0116-000	CMB三明治板 700x800x30 (J&P 订单号: 13 02 0008)

## CARFIT® CMK M4三明治板

孔距为50x50mm CARFIT®夹具标准件是利用M4的孔位装配的。



订单号	描述
600062-0215-001	CMK M4三明治板 240x240x15 微型 (J&P 订单号: 13 05 1000)

## CARFIT® CMB微型测量夹具

CARFIT® CMB KIT-Mini包含的部件可以快速便捷的装卡微型工件。



订单号	描述
600062-0215-000	CMB微型测量夹具
<b>附件</b>	
600062-0215-001	CMB三明治板 240x240x15 Mini (J&P 订单号: 13 05 1000)

## 清洁工具

清洁对于高精度测量是非常重要的。为了达到最好的测量结果，必须在测量前对工件进行清洁。我们的清洁工具适用于ZEISS所有机器。



订单号	描述
000000-1359-469	小型清洁棉
000000-0501-614	清洁喷剂 200ml
626119-0010-005	清洁刷
626119-0010-007	涤纶棉签 1,6mm, (500个)
626119-0010-008	涤纶棉签 3,2mm, (500个)
626119-0010-009	涤纶棉签 6,4mm, (500个)
626119-0010-006	聚酰胺弹性手套
000000-0424-218	TX409清洁布,9" x9"

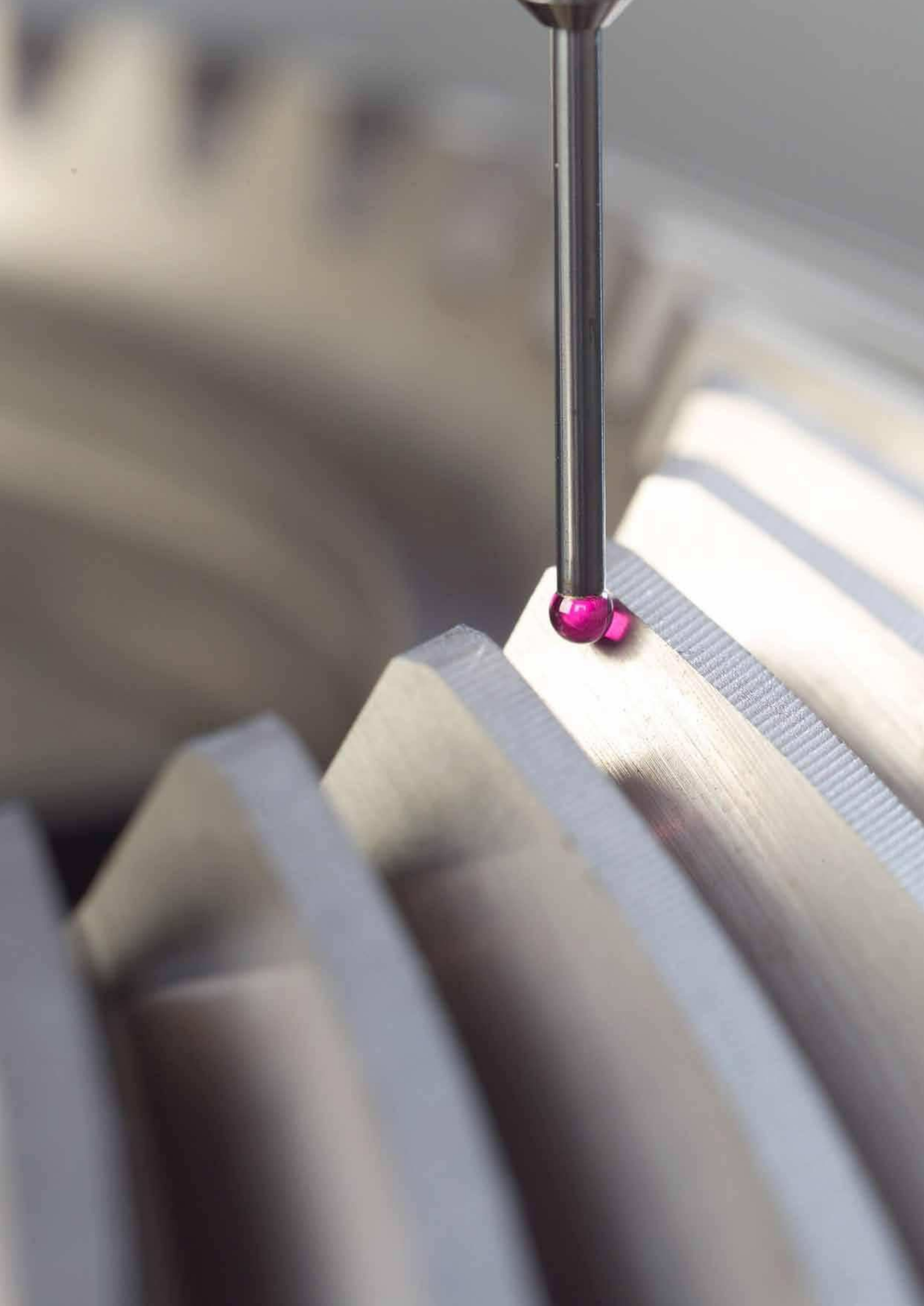

## RoboMax<sup>®</sup>

### 使您的ZEISS CMM自动化

#### 提高生产效率

在生产过程中获得更高的生产能力

#### 连通性

将三坐标测量机、机器人和外部设备与工厂物流连接起来。

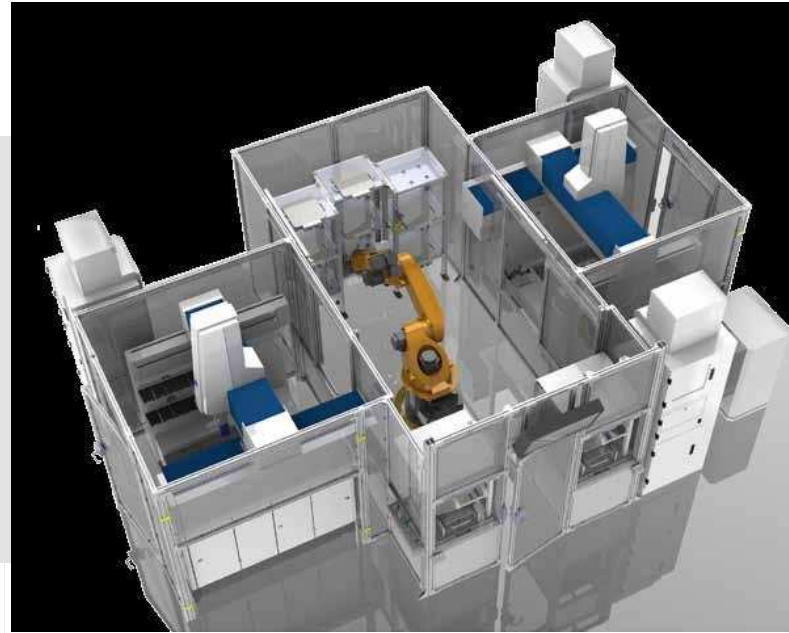

### 从想法到实现仅需几步

#### 清晰的理念

仿真、可视化和持续的与我们的客户沟通--从报价到发货--是成功的RoboMax<sup>®</sup>项目的关键。



### 联系我们

我们能够帮助您为质量控制提高生产能力。

电话: +86-21-50481717-257

传真: +86-21-50481193

Mail: yaoy@zeiss.com.cn



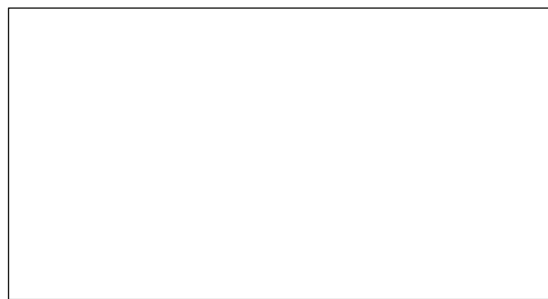

Carl Zeiss Shanghai Co.,Ltd.

Tele: +86-21-50481717-257  
Fax: +86-21-50481193  
Mail: [yaoy@zeiss.com.cn](mailto:yaoy@zeiss.com.cn)