

# 用于手持式数字温度计 温度传感器

## 按照用途分类的传感器一览

### 用于静止表面

一般用途 最高使用温度：300°C

ST-230L Max. 300°C

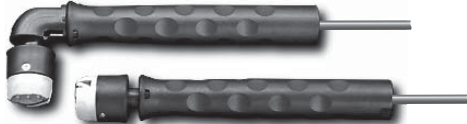

颈部摆动式探头 ST-230 Max. 300°C

ST-30 Max. 300°C



ST-30L Max. 300°C



用于中高温 最高使用温度：600°C

ST-32 Max. 600°C



ST-32L Max. 600°C



用于高温 最高使用温度：1000°C

ST-29 Max. 800°C

ST-29H Max. 1000°C



ST-29L Max. 800°C

ST-29HL Max. 1000°C



### 用于液体·半固体内部

一般用途

JB-150 Max. 400°C

(头部针状)



JB-160

φ1.6 Max. 650°C

φ3.2 Max. 750°C

(棒状)



JB-16

φ1.6 Max. 650°C

φ3.2 Max. 750°C

(棒状)



用于食品

JB-703 Max. 400°C

IP67防水规格

(头部针状)

抛光研磨处理#40



JB-704 Max. 400°C

IP67防水规格

(棒状)

抛光研磨处理#40



## 按照用途分类的传感器一览

### 用于旋转体·移动体

#### 用于滚筒·传送带

ST-41 Max. 300°C

带测距仪



ST-44 Max. 300°C

探头转动式

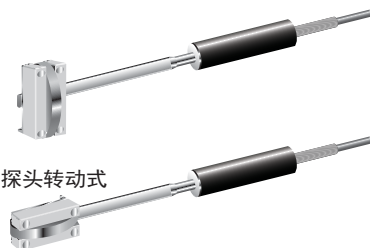

#### 用于滚筒

ST-36 Max. 300°C

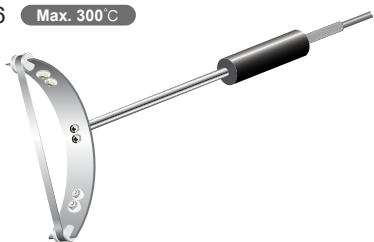

ST-37 Max. 300°C

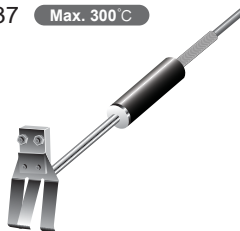

#### 用于走行电线

ST-43 Max. 300°C

带测距仪

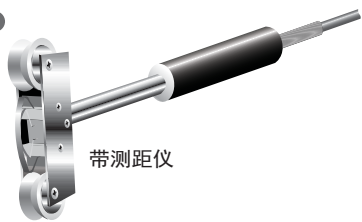

# 用于手持式数字温度计 温度传感器

## 用于静止表面

### ST-230 颈部摆动式探头

ST-230L Max. 300°C

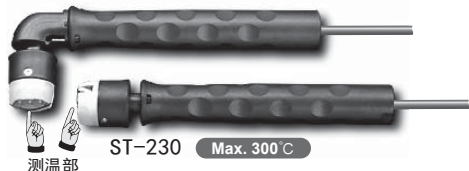

- 采用头部可自由摆动的颈部摆动方式探头。使测温部容易紧密贴付于测量物体上、可以正确测量温度。
- 直接用手或戴手套，均有可确实握住、合手的感受。
- 用于最高使用温度为300°C的金属·绝缘物的标准型温度传感器（使用温度范围：-40~300°C）
- 采用不易损伤测量物体的、受热影响少的树脂聚合物液晶探头。

如因测量时的姿势变化造成与测量物体之间发生间隙时、有时会成为发生测量误差的原因。ST-230由于采用可摆动式探头、因此即使测温部紧密接触、即使稍有姿势变化、也可正确地测量温度。

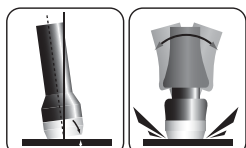

以前的产品 (ST-23) ST-230

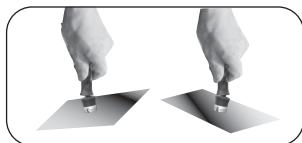

摆动角度：約30°



### 型号

规格	规格代码		
	ST-230- (直线型) ST-230L- (L型)	-K	-1000
热电偶的种类	K 热电偶	K	
电缆长	1m (如有1m以上需求时, 请咨询)	1000	
端头处理	带用于接续DP-350的插头 带用于接续DP-700的插头		3C 6C
电缆的种类	绿色硅胶包皮电缆 (标准) 蓝色绕卷型电缆		/F /C
用外壳	无专用外壳 带专用外壳		无记号 *K

※直线型电缆、粗为φ3.3mm。

### 液晶聚合物树脂探头

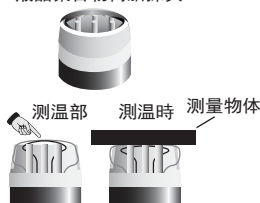

### 外形尺寸

单位: mm

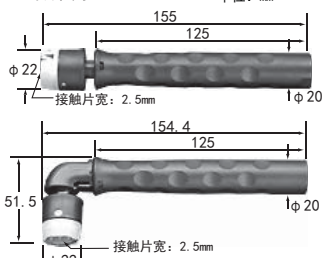

	响应时间		带导线1m的电阻值	精度(*)
	(99%显示)	(95%显示)		
ST-230	1.1秒	0.5秒	7.7Ω	±1.3°C 或是 测量温度的±1.3% (比较大的数值)
ST-230L	(金属表面)	(金属表面)		

(\*) 测量100°C的铜制金属表面温度时的精度

专用外壳 STJB-K



追踪性测试报告  
可发行

不可修理

## 用于静止表面

### ST-30

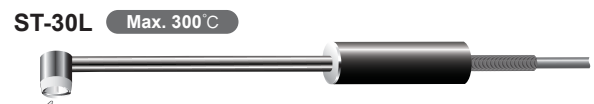

- 用于最高使用温度300°C的金属·绝缘物的标准型温度传感器特氟龙树脂探头温度传感器。
- 探头小、约为ST-23的一半、最适容小部位、场合的测量。

专用外壳 STJB-L



### 型号

规格	规格代码			
	ST-30- (直线型) ST-30L- (L型)	-K	-1000	-□
热电偶的种类	K 热电偶		K	
电缆长	1m (如有1m以上需求时, 请咨询)		1000	
端头处理	带用于接续DP-350的插头 带用于接续DP-700的插头		3C 6C	
电缆的种类	蓝色硅胶包皮电缆 (标准) 蓝色绕卷型电缆		/A /C	
用外壳	无专用外壳 带专用外壳		无记号	*L

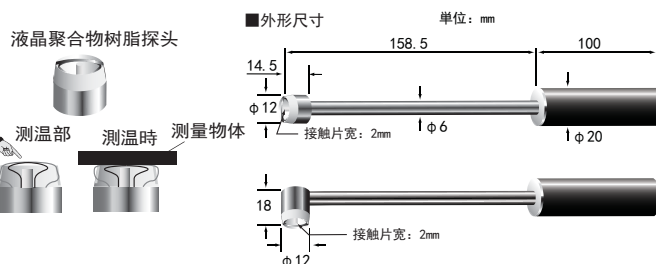

	响应时间 (95%显示)	时间常数 (63%显示)	带导线1m的 电阻值	精度(*)
ST-30	0.6秒	0.2秒 (金属表面)	8Ω	±0.5%±1°C
ST-30L				

(\*) 测量100°C的铜制金属表面温度时的精度

追踪性测试报告  
可发行

可修理

### ST-32 用于中高温用

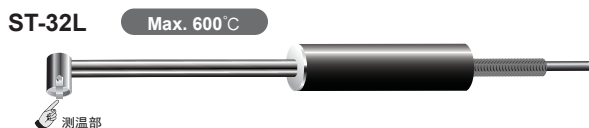

- 用于最高使用温度600°C的表面温度传感器。
- 探头为不锈钢製, 耐久性非常优越。

专用外壳 STJB-L



### 型号

规格	规格代码			
	ST-32- (直线型) ST-32L- (L型)	-K	-1000	-□
热电偶的种类	K 热电偶		K	
电缆长	1m (如有1m以上需求时, 请咨询)		1000	
端头处理	带用于接续DP-350的插头 带用于接续DP-700的插头		3C 6C	
电缆的种类	蓝色硅胶包皮电缆 (标准) 蓝色绕卷型电缆		/A /C	
用外壳	无专用外壳 带专用外壳		无记号	*L

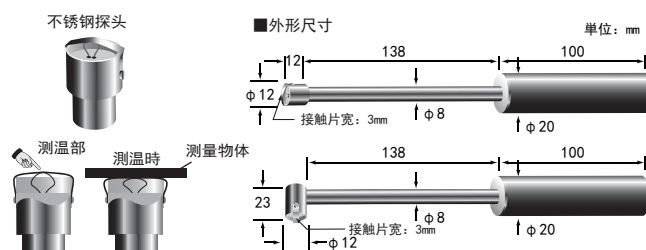

	响应时间 (95%显示)	时间常数 (63%显示)	带导线1m的 电阻值	精度(*)
ST-32	0.7秒	0.2秒 (金属表面)	7.5Ω	±0.5%±1°C
ST-32L				

(\*) 测量100°C的铜制金属表面温度时的精度

追踪性测试报告  
可发行

可修理

# 用于手持式数字温度计 温度传感器

## 用于静止表面

ST-29 用于高温

**ST-29** Max. 800°C

**ST-29H** Max. 1000°C  
(高温式)



**ST-29L** Max. 800°C

**ST-29HL** Max. 1000°C  
(高温式)



用于最高使用温度为800°C金属的高温测量型  
温度传感器  
H型最高可测量1000°C。※  
※测量大于1000°C时、测温部位将会急速劣化。

### 型号

规格	规格代码	
	ST-29- (直线型) ST-29L- (L型) ST-29H- (直线型·高温款型) ST-29HL- (L型·高温款型)	-K -1000 -□ □
热电偶的种类	K 热电偶	K
电缆长	1m (如有1m以上需求时, 请咨询)	1000
端头处理	带用于接续DP-350的插头 带用于接续DP-700的插头	3C 6C
电缆的种类	蓝色硅胶包皮电缆 (标准) 蓝色绕卷型电缆	/A /C

不锈钢探头

外形尺寸

单位: mm

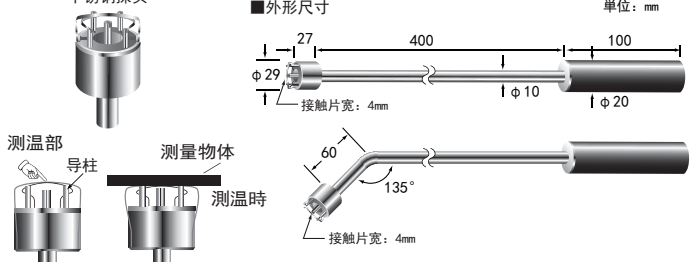

	响应时间 (95%显示)	时间常数 (63%显示)	带导线1m的 电阻值	精度(*)
ST-29 ST-29L (金属表面)	0.5秒	0.1秒 (金属表面)	10.0Ω	±0.3%±1°C
ST-29H ST-29HL (金属表面)	1.5秒	0.4秒 (金属表面)	2.0Ω	±0.5%±1°C

(\*) 测量100°C的铜制金属表面温度时的精度



## 用于静止表面的温度传感器测量实例

● 测量注塑机·挤出成形机模具表面温度

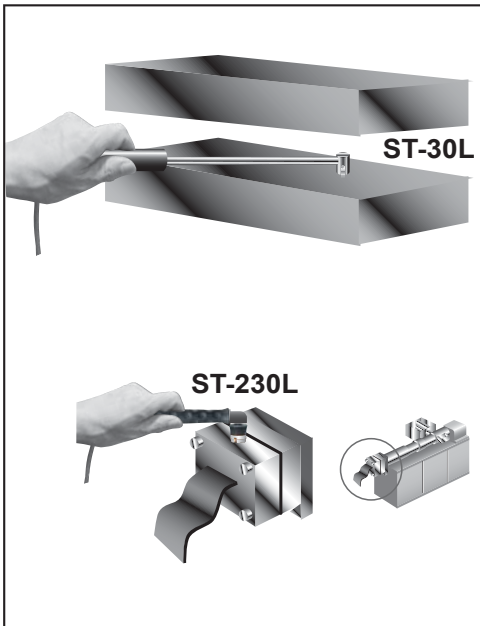

● 测量热板的表面温度

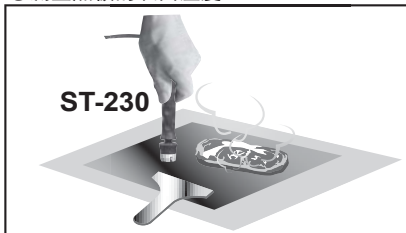

● 测量用于试验的钢材表面温度



● 测量热处理后的钢材表面温度

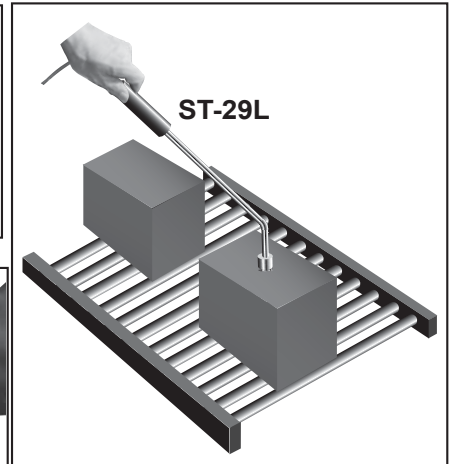

## 用于液体·半固体内部的温度传感器

### JB-150 头部针状

JB-150 Max. 400°C



●保护管头部呈针状，即使比较硬的物质也可贯穿到内部的、半固体专用棒形状的温度传感器。

专用外壳 STKB-L



#### 型号

规格	规格代码			
	JB-150	-K	-50	-1000
热电偶的种类	K 热电偶	K		
针管长	50mm		50	
电缆长	1m (如有1m以上需求时, 请咨询)		1000	
端头处理	带用于接续DP-350的插头 带用于接续DP-700的插头		3C 6C	
电缆的种类	蓝色硅胶包皮电缆 (标准) 蓝色绕卷型电缆			/A /C
用外壳	无专用外壳 带专用外壳			无记号 *L

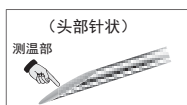

	响应时间 (90%显示)	带导线1m的电阻值	精度
JB-150	0.6秒 (沸腾水)	11Ω	333°C未测: ±2.5°C 333°C以上: ±0.0075· t  t=测量温度



### JB-160

JB-160 保护管直径: φ1.6 Max. 650°C

JB-160 保护管直径: φ3.2 Max. 750°C



浸泡于液体以及半固体等、或是穿到其内部测量温度棒状温度传感器。

很合手、容易握住

采用符合人体工学的凹形加工设计而成的手把。直接用手或戴手套，均有可确实握住、合手的感觉。

为考虑了手把柄温度上升的设计

专用外壳 STKB-L



#### 型号

规格	规格代码			
	JB-160	-K	-	-150
热电偶的种类	K 热电偶	K		
保护管直径	φ1.6 φ3.2		1.6 3.2	/F /F
保护管长	150mm		150	
电缆长	1m (如有1m以上需求时, 请咨询)		1000	
端头处理	带用于接续DP-350的插头 带用于接续DP-700的插头		3C 6C	
电缆的种类	绿色硅胶包皮电缆			/F /F
用外壳	无专用外壳 带专用外壳			无记号 *L

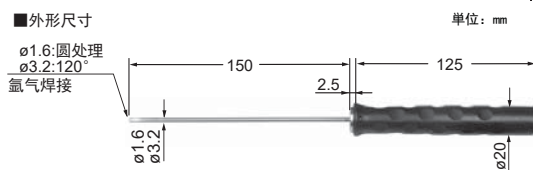

	响应时间 (90%显示)	带导线1m的电阻值	精度
JB-16 (φ1.6)	0.7秒 (沸腾水)	12Ω以下	333°C未测: ±2.5°C 333°C以上: ±0.0075· t  t=测量温度
JB-16 (φ3.2)	1.4秒 (沸腾水)	9Ω以下	



## 用于测量液体·半固体内部的温度传感器实例

●测量挤出成形机出口的树脂温度

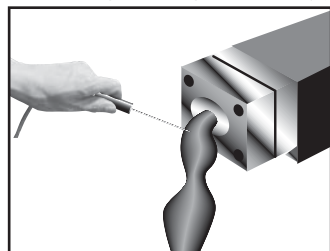

●测量道路铺设时的沥青的内部温度

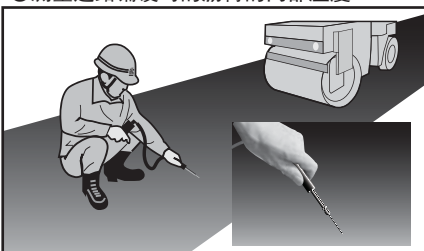

●测量药液的反应温度

不能用于酸·硫酸等的腐蚀性药液

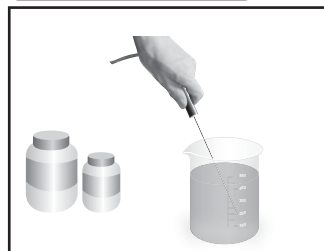

# 用于手持式数字温度计 温度传感器

## 用于液体·半固体内部的温度传感器

JB-16

JB-160 保护管直径:  $\phi 1.6$  **Max. 650°C**

JB-160 保护管直径:  $\phi 3.2$  **Max. 750°C**

测温部



浸泡于液体以及半固体等、或是穿到其内部测量温度棒状温度传感器。

专用外壳 STJB-K



### 型号

规格	规格代码			
	JB-16	-K	-□	-100-1000-□□□
热电偶的种类	K 热电偶			K
保护管直径	$\phi 1.6$ $\phi 3.2$			
保护管长	100mm(如有100m以外需求时, 请咨询)			100
电缆长	1m(如有1m以上需求时, 请咨询)			1000
端头处理	带用于接续DP-350的插头 带用于接续DP-700的插头			3C 6C
电缆的种类	蓝色硅胶包皮电缆(标准) 蓝色绕卷型电缆			/A /C
用外壳	无专用外壳 带专用外壳			无记号 *K

(头部棒状)



外形尺寸

单位: mm

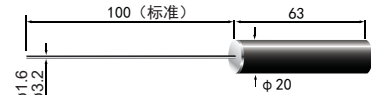

	响应时间 (95%显示)	时间常数 (63%显示)	带导线1m的 电阻值	精度
JB-16 ( $\phi 1.6$ )	1.00秒 (沸騰水)	0.15秒 (沸騰水)	1.4 $\Omega$	333°C未滿: $\pm 2.5^\circ\text{C}$ 333°C以上: $\pm 0.0075 \cdot  t $
JB-16 ( $\phi 3.2$ )	2.50秒 (沸騰水)	0.50秒 (沸騰水)	5.5 $\Omega$	

t=测量温度

追踪性测试报告  
可发行

不可修理

用于食品(用于液体·半固体内部)的温度传感器

JB-703 (头部针状) \*DP-700专用

JB-703 Max. 400°C



- 对保护管实施了抛光处理、DP-700专用的食品·一般用棒状温度传感器。
- 为IP67防水构造、所以与DP-700配套也可用水洗。
- 保护管头部呈针状、即使比较硬的物质也可贯穿到内部的、半固体专用棒状的温度传感器。

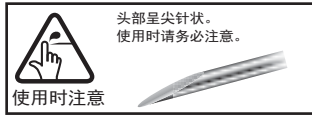

型号

规格	规格代码			
	JB-703	A	K	1000
款式	保护管#400抛光研磨 防水规格			
热电偶的种类	K 热电偶			
电缆长	1m (如有1m以上需求时, 请咨询)			1000
端头处理	带用于接续DP-700的插头			6C
电缆的种类	白色硅胶电缆包皮 (KX)			

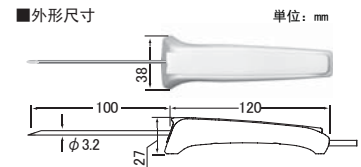
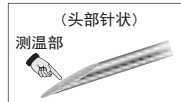

规格	响应时间 (90%显示)	带导线1m的电阻值	精度
JB-703	1.1秒 (沸腾水)	7.6 Ω	333°C未滿: ±2.5°C 333°C以上: ±0.0075· t  t=测定温度

- 防水规格
- #400 #400抛光研磨保护管
- 追踪性测试报告可发行
- 不可修理

JB-704 \*DP-700专用

JB-704 Max. 400°C



- 对保护管实施了抛光处理、DP-700专用的食品·一般用棒状温度传感器。
- 为IP67防水构造、所以与DP-700配套也可用水洗。

型号

规格	规格代码			
	JB-704	A	K	1000
款式	保护管#400抛光研磨 防水规格			
热电偶的种类	K 热电偶			
保护管直径	φ 3.2			3.2
保护管长	100mm (如有100mm以外需求时, 请咨询)			100
电缆长	1m (如有1m以上需求时, 请咨询)			1000
端头处理	带用于接续DP-700的插头			6C
电缆的种类	白色硅胶电缆包皮 (KX)			

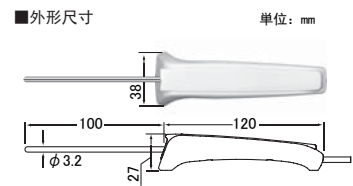

规格	响应时间 (90%显示)	带导线1m的电阻值	精度
JB-704	1.9秒 (沸腾水)	18.5 Ω	333°C未滿: ±2.5°C 333°C以上: ±0.0075· t  t=测定温度

- 防水规格
- #400 #400抛光研磨保护管
- 追踪性测试报告可发行
- 不可修理

用于液体·半固体内部的温度传感器 (JB-703/JB-704) 测量实例

●测量食品内部温度 (芯温)

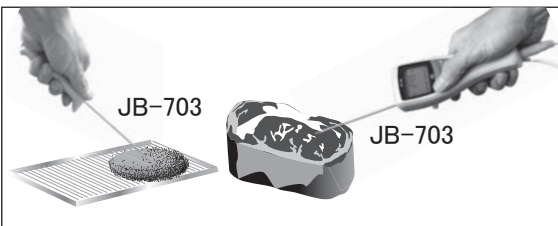

●测量炸油锅的油温度

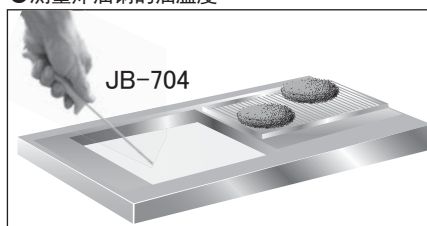

可以装在DP-700背面。

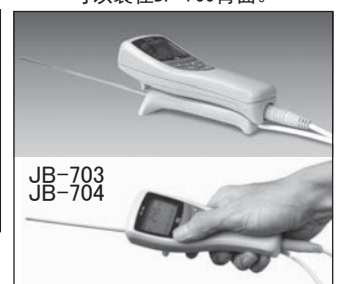



## 用于滚筒·行走板的温度传感器

ST-41

**ST-41 Max. 300°C**

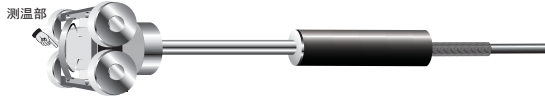

- 带测距仪、因为可经常得到与测量物体的最佳接触压力、所以可正确、稳定地测量温度接触压，因此可以测量到正确又安定的温度。
- 因为测温部为可动式的、所以可以对弯曲面的突出量的设定。

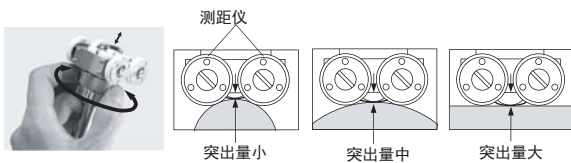

### 型号

规格	规格代码	
	ST-41	-K -1000 -□ □
热电偶的种类	K 热电偶	K
电缆长	1m (如有1m以上需求时, 请咨询)	1000
端头处理	带用于接续DP-350的插头 带用于接续DP-700的插头	3C 6C
电缆的种类	蓝色硅胶包皮电缆 (标准) 蓝色绕卷型电缆	/A /C

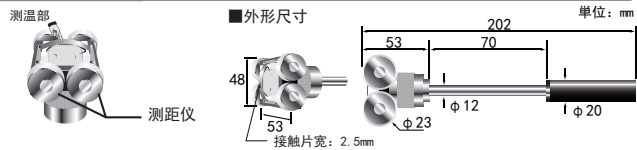

规格	响应时间 (95%显示)	时间常数 (63%显示)	带导线1m的电阻值	精度 (*)	摩擦热产生的误差
ST-41	0.7秒 (金属表面)	0.3秒 (金属表面)	1.6Ω	±0.3%±1°C	1°C以下 (金属滚筒速度: 700mm/sec.)



(\*) 测量100°C的铜制金属表面温度时的精度

ST-44 探头转动式

**ST-44 Max. 300°C**

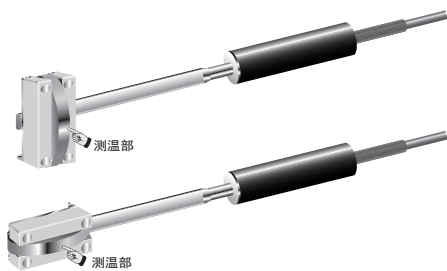

- 用回转式探头可对应横方向与纵方向的回转滚筒回转式样。
- 采用特氟龙树脂探头、用于对非测量物影响少的回转体·移动体的温度传感器。

### 型号

规格	规格代码	
	ST-44	-K -1000 -□ □
热电偶的种类	K 热电偶	K
电缆长	1m (如有1m以上需求时, 请咨询)	1000
端头处理	带用于接续DP-350的插头 带用于接续DP-700的插头	3C 6C
电缆的种类	蓝色硅胶包皮电缆 (标准) 蓝色绕卷型电缆	/A /C

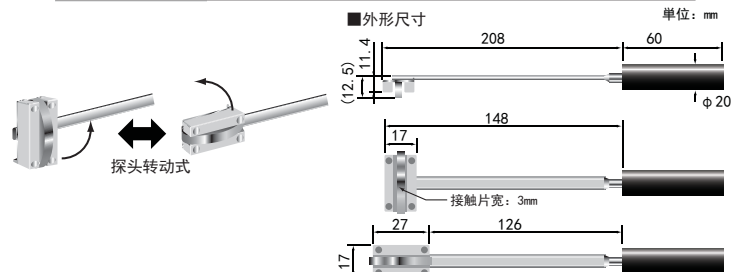

规格	响应时间 (95%显示)	时间常数 (63%显示)	带导线1m的电阻值	精度 (*)	摩擦热产生的误差
ST-44	0.7秒 (金属表面)	0.2秒 (金属表面)	23Ω	±0.3%±1°C	2°C以下 (金属滚筒速度: 700mm/sec.)



(\*) 测量100°C的铜制金属表面温度时的精度

## 用于测量滚筒·行走板的温度传感器实例

●测量回转滚筒表面温度

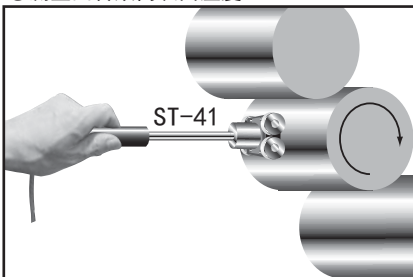

●测量移动钢板表面温度

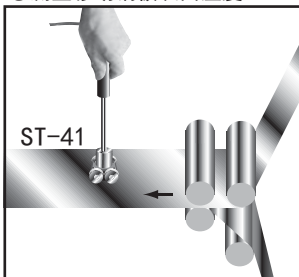

●测量回转滚筒表面温度

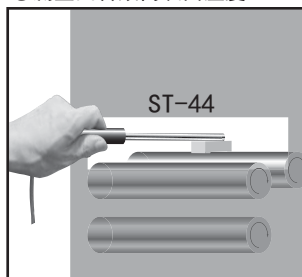

●测量驱动轴发热温度

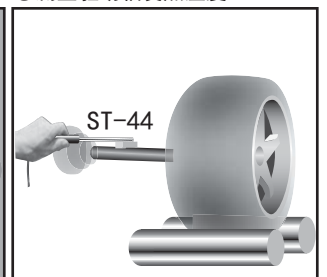

## 用于滚筒的温度传感器

ST-36

ST-36 Max. 300°C



测温部

- 压贴在滚筒表面上来测量温度的弓形传感器。
- 可以处理各种宽度的滚筒 (φ 60mm以上)。

### 型号

规格	规格代码			
	ST-36	-K	-1000	-□
热电偶的种类	K 热电偶			K
电缆长	1m (如有1m以上需求时, 请咨询)			1000
端头处理	带用于接续DP-350的插头 带用于接续DP-700的插头			3C 6C
电缆的种类	蓝色硅胶包皮电缆 (标准) 蓝色绕卷型电缆			/A /C

外形尺寸

单位: mm

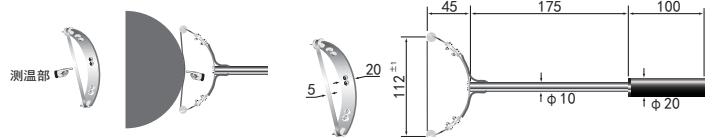

	响应时间 (95%显示)	时间常数 (63%显示)	带导线1m的 电阻值	精度(*)	摩擦热产生的 误差
ST-36	1.7秒 (金属表面)	0.4秒 (金属表面)	1.9Ω	±0.5%±1°C	2°C以下 (金属滚筒速度: 700mm/sec.)

(\*) 测量100°C的铜制金属表面温度时的精度



ST-37

ST-37 Max. 300°C

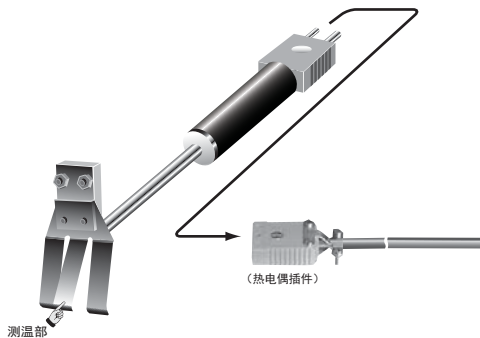

测温部

- 弹簧接触式的滚筒用温度传感器
- 也可用于测量行走体·移动体的表面温度。

### 型号

规格	规格代码			
	ST-37 (直线型) ST-37LB (L型探头)	-K	-1000	-□
热电偶的种类	K 热电偶			K
电缆长	1m (如有1m以上需求时, 请咨询)			1000
端头处理	带用于接续DP-350的插头 带用于接续DP-700的插头			3C 6C
电缆的种类	蓝色硅胶包皮电缆 (标准) 蓝色绕卷型电缆			/A /C

外形尺寸

单位: mm

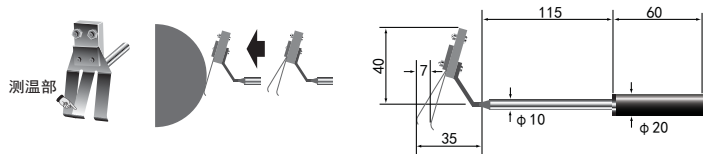

	响应时间 (95%显示)	时间常数 (63%显示)	带导线1m的 电阻值	精度(*)	摩擦热产生的 误差
ST-37	2.2秒 (金属表面)	0.4秒 (金属表面)	4.0Ω	±2%±1°C	1°C以下 (金属滚筒速度: 700mm/sec.)

(\*) 测量100°C的铜制金属表面温度时的精度



# 用于手持式数字温度计 温度传感器

## 用于行走电线的温度传感器

ST-43

ST-43 Max. 300°C

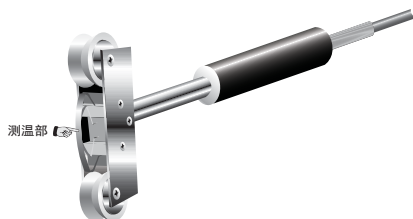

●带测距仪、因为可经常得到与测量物体的佳接触压力、所以可正确、稳定地测量温度接触压，因此可以测量到正确又安定的温度。

●测量电线挤出成形时的铁丝预先加热温度

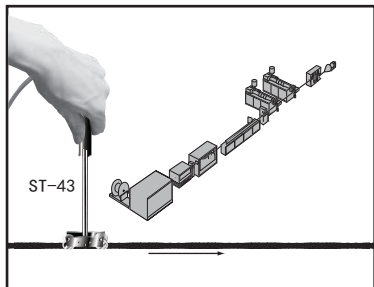

### 型号

规格	规格代码			
	ST-43-	-K	-1000	-□□□
热电偶的种类	K 热电偶		K	
电缆长	1m (如有1m以上需求时, 请咨询)		1000	
端头处理	带用于接续DP-350的插头 带用于接续DP-700的插头		3C 6C	
电缆的种类	蓝色硅胶包皮电缆 (标准) 蓝色绕卷型电缆			/A /C
保护圈宽	3mm (标准) 6mm			*P3 *P6

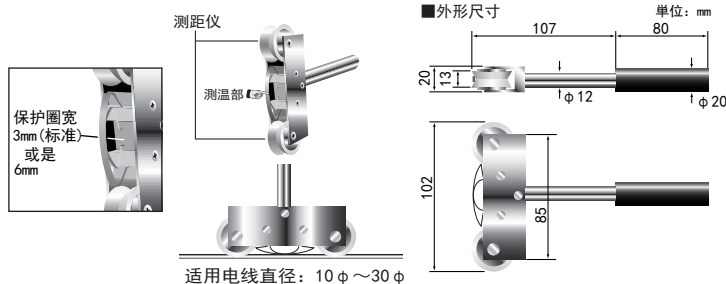

	响应时间 (95%显示)	时间常数 (63%显示)	带导线1m的 电阻值	精度(*)	摩擦热产生的 误差
ST-43	1.0秒 (金属表面)	0.3秒 (金属表面)	1.6Ω	±0.5%±1°C	1°C以下 (金属滚筒速度 : 700mm/sec.)

(\*) 测量100°C的铜制金属表面温度时的精度



## 有关电缆、端头处理

### ●电缆

蓝色硅胶包皮规格、代码：/A φ 6mm

绿色硅胶包皮电缆规格、代码：/F φ 3.3mm

白色硅胶包皮规格、代码：/E φ 4.0mm

※ST-230/230L为绿色硅胶电缆，JB-703/704为白色硅胶电缆、其他为蓝色硅胶电缆。

伸缩自由的卷绕型电线(蓝色氨基甲酸酯包皮)规格、  
代码：/C φ 3.5mm

(有部分机种无法指定。)



### ●端头处理

接续携带用温度计的插头、有用于接续DP-350的3C插头和用于接续DP-700的6C插头、供选择。

带用于接续DP-350的插头

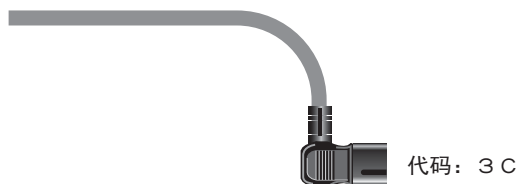

带用于接续DP-700的插头



